



**アンケートに答えて賞品GETのチャンス!?**  
 スマートフォンからは右の二次元コードを読み取ってアクセスしてください。  
 パソコンからはこちらにアクセスしてください。  
<http://girls.channel.or.jp/member/researches/>  
 ※携帯電話やパソコンによる通信料金、接続料、パケット通信料などは、お客様のご負担になります。\*アンケート回答は予告なく、締め切らせていただく場合がございます。

**警告 (けいこく)**  
 保護者の方へ 必ずお読みください。  
 ●小部品があります。誤飲・窒息の危険がありますので、3才未満のお子様には絶対に与えないでください。  
 ●パッチの金属パーツは機能上縁部(エッジ)が鋭くなっていますので危険です。  
 ●安全ピンは機能上尖っていますので危険です。  
**注意 (ちゅうい)**  
 ●本商品は磁石を使用しておりますので、ペースメーカーをご使用の方はご注意ください。  
 ●本商品をテレビ・時計・パソコンなどに近づけないでください。磁気で機能異常が起る場合があります。  
 ●安全ピンは機能上尖っていますので、保護者の方が取り外しをしてください。  
 ●思わぬ事故の危険がありますので、作業中は絶対に本体に指を入れしないでください。  
 ●可動部のスキマに指などを入れしないでください。挟まれてケガをする恐れがあります。  
 ●ハサミを使用する部分がありますのでお取り扱いには注意してください。  
 ●専用素材以外の物を本体に入れしないでください。故障する恐れがあります。

**★セット内容★**

- 本体(1台)
  - ハンドル
  - 正面
  - 背面
  - 取り外しレバー
  - 交換エレバー
  - ロックレバー
- ハートパッチ台座(1個)
- 3cmまるパッチ台座(1個)
- デザインシート(1枚)
- 安全ピンパーツ(20個)
- 取扱説明書(本紙)

**●テンプレート(2個)**  
 (ハート) (まる)

**●カンパッチ素材(20個分)**

ハートパッチ用 上パーツ (10個)	ハートパッチ用 下パーツ (10個)	ハートパッチ用 透明シート (10枚)
3cmまるパッチ用 上パーツ (10個)	3cmまるパッチ用 下パーツ (10個)	3cmまるパッチ用 透明シート (10枚)

**《使用上の注意》**

- 袋は梱包材ですので開封後はすぐに捨ててください。
- 本商品を樹脂製のソファやシート、タイルなどの上に置かないでください。長時間接触していると色が移る場合があります。
- 可動部分-取付部分を無理な方向に強く引っ張ったり、曲げたりしないでください。
- 乱暴に扱ったり、落としたり、投げたりしないでください。
- カンパッチを作る前に取扱説明書をよくお読みください。
- 本機を営利目的で使用しないでください。金銭上の損害および逸失利益または第三者からのいかなる請求についても当社は一切その責任を負いませんのであらかじめご了承ください。
- 本商品は個人でお楽しみいただく商品ですので大量生産に向いておりません。

《電話受付先》 バンダイお客様相談センター  
 〒277-8511 柏市豊四季241-22 ナビダイヤル 0570-041-101  
 ●受付時間 10時~17時(祝日・夏季・冬季休業日を除く)  
 PHS、IP電話等をご利用の方は04-7146-0371におかけください。  
 《商品・修理品送付先》 バンダイ 板木修理・配送センター  
 〒321-0298 栃木県下都賀郡壬生町おもちゃのまち4-2-20  
 ●営業時間 10時~17時(土、日、祝日、夏季・冬季休業日を除く) 電話番号はお客様相談センター共通  
 海外からのお問い合わせは受け付けておりません。  
 Customer service inquiries are not accepted from outside Japan.

**「Canパッチgood! プラス!ハートセット」はハートパッチと3cmまるパッチの2種類が作れます。**  
**絵素材を用意しよう!**  
 使いたい絵素材の種類によって用意のしかたが違いますので、下記の説明をよく読んで用意をしましょう。

**★デザインシートのイラストを使いたい場合★**

ハートの場合      まるの場合

①デザインシートを用意してください。  
 ②ミシン目によって丁寧に抜きとります。

ハートの場合      まるの場合

③シート下部のピンク背景のデザインはアレンジができます。好きな文字やイラストを描きましょう!

**★自分で描いたイラストを使いたい場合★**

①テンプレートを使用します。  
 ②テンプレートの内側の形の中に入るようにイラストを描きます。

③テンプレートの外側の溝をなぞり、その線によって丁寧にハサミで切り抜いてください。  
 ※ハサミを使う際は手を切らないようにご注意ください。

**★写真や雑誌の切り抜きを使いたい場合★**

①厚い紙や写真は、カラーコピーしたものを使用してください。その際に、拡大、縮小して作りたいパッチのサイズに合わせましょう。  
 ※サイズを合わせるときは、付属のテンプレートを使うと便利です。

②絵柄の中心にテンプレートをあてて、外側の溝をなぞります。その線によって丁寧に切り抜いてください。

**★専用デザインサイトを使いたい場合★**

①パソコンやスマートフォンを使って以下のURLにアクセス!  
<http://design.canbadgegood.com>

②写真やイラストなどのデータを加工するか、そのまま使えるデザインシートを選びます。  
 ※詳細は専用デザインサイトをご覧ください。

③できた素材はプリンターで印刷し、ラインによって切り抜いてください。

**Q&A こんなときは...**

Q カンパッチの上パーツや下パーツがゆがんでプレスされてしまう。  
 A セットした素材が本体の中でずれてしまった可能性があります。台座下パーツをセットしたら、本体を持ち上げたり、斜めにしたり、衝撃を与えないでください。

Q 透明シート、デザインシートがずれてしまう。  
 A 時期や使用環境によって、静電気の影響でシート素材がずれてしまう事があります。透明シートやデザインシートが手や本体に貼りつく場合は、静電気が発生しています。部屋を加湿する等、静電気が発生しづらい環境で作成してください。

Q カンパッチを作り終えて台座下パーツを引き出したが、パッチができていない。  
 A ①交換エレバーが正しい位置になっていない可能性があります。ハンドルを締める前に台座の交換エレバーが左側(○が1個の方)にあることを確認してください。また、2回目にハンドルを締める前にも台座の交換エレバーを右側(○が2個の方)に移動したことを確認してください。  
 A デザインシートよりも厚い紙を絵素材として使用していませんか? デザインシートよりも厚い紙を使うと上手く作れない場合があります。一番薄いコピー用紙がおすすめです。  
 A ハンドルを締める際にカチッと5回なるまで回していますか? 必ずカチッと5回なるまでハンドルを締めてください。

**別売りのお知らせ Canパッチgood!専用素材**

- 3cmパッチ素材セット
- 3cmパッチ素材いっぱいセット
- ハートパッチ素材セット

パッチ素材 15個分      30個分      25個分

※時期によって一部の販売が終了している場合がございます。

**●注意**

- ※カンパッチの上下パーツは薄い金属になっております。お取り扱い時に指などを切らないように注意してください。
- ※失敗したパッチ上パーツ、下パーツは使わないでください。故障の原因となります。
- ※台座を本体にセットしない状態でハンドルを締めないでください。
- ※カンパッチ本体の中に手を入れた状態でハンドルを絶対に回さないでください。

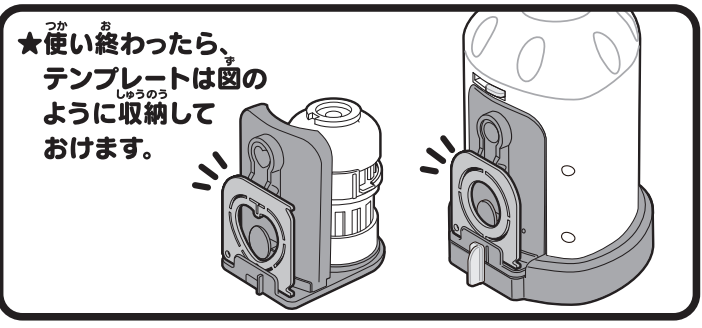



まずは表の注意書きを読もう!

作る前の準備~台座の入れ替え方~

※購入時は台座は取り外されて梱包されています。

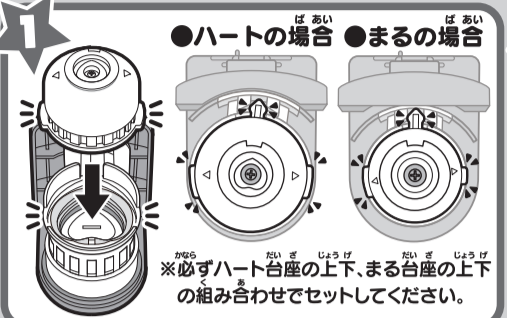

作るバッチのかたちによって台座を入れ替えてください。



上図のように台座下パーツの溝に合わせて台座上パーツを乗せます。

ロックレバーが横になっていることを確認して台座を本体に入れ、ロックレバーを立てます。

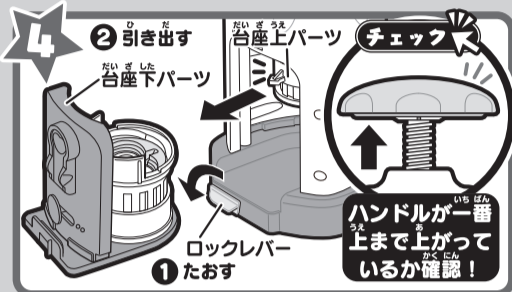
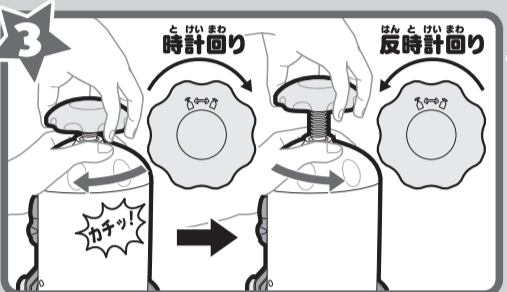

ハンドルを時計回りにゆっくり回してください。カチッと音がしたら反時計回りにゆっくり回してハンドルを上まで戻します。

ハンドルが一番上にあることを確認し、ロックレバーをたおして台座下パーツを引き出します。台座上パーツが本体の凹の部分に付いたら準備完了!

... 下記の「カンバッチの作り方」をよく読んでカンバッチを作りましょう! ...

台座上パーツの外し方

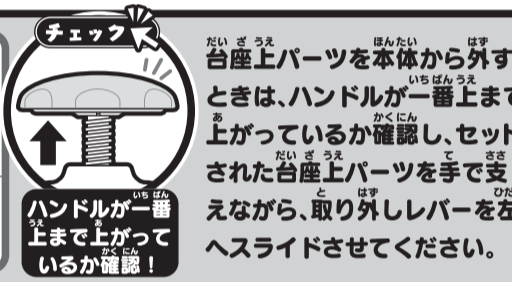
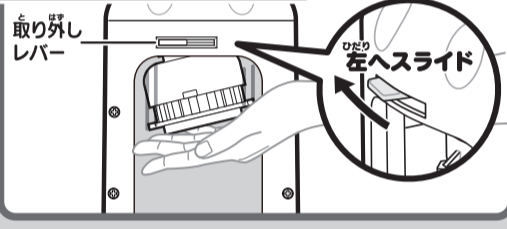

台座上パーツを本体から外すときは、ハンドルが一番上まで上がっているか確認し、セットされた台座上パーツを手で支えながら、取り外しレバーを左へスライドさせてください。

カンバッチの作り方

※台座の上下の形が合っていることをご確認ください。違う形の組み合わせで本体に入ると、本体が壊れる可能性があります。

★上手に作る3つのポイント★



●ハートの場合 ●まるの場合

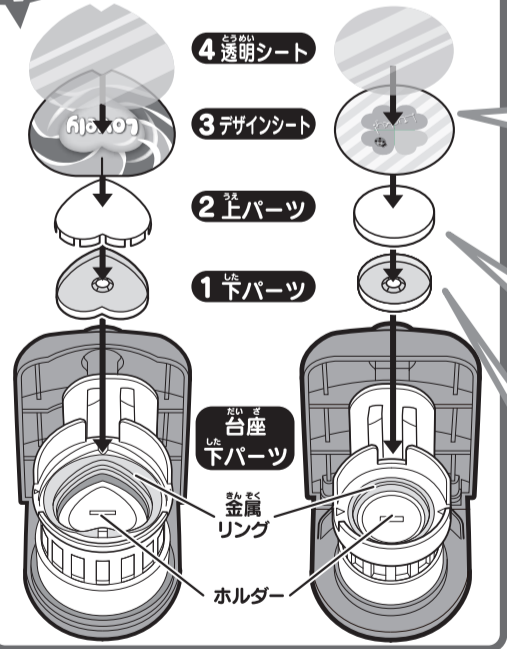

●素材パーツを左図のように下から順番にセットします。



●台座下パーツを本体にセットし、ロックレバーを立ててロックします。

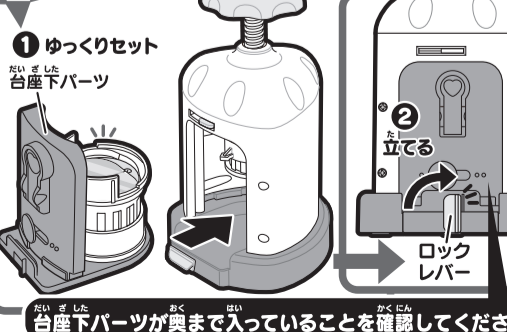

ポイント  
セットした素材がずれないように、丁寧に行ってください。  
※ハンドルが上まで上がっていないと台座下パーツはセットできません。  
※素材がずれると失敗の原因となります。斜めにしたり、衝撃を与えたりしてセットした素材が中ずれないように注意してください。  
※台座下パーツが入っていない状態でハンドルを下げないでください。

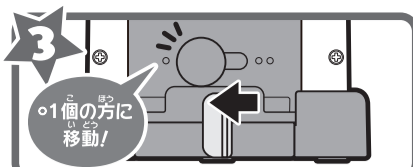

●台座の切換えレバーが左側(Oが1個の方)にあることを確認します。



●カチッと5回なるまでハンドルを時計回りにゆっくり締めてください。

ポイント  
ハンドル操作はゆっくり確実に行ってください。  
ハンドルは最後の方で固くなります。難しい場合は大人の方に手伝ってもらいましょう!

※ハンドルを回す時、構造上ハンドルが逆回転してしまうことがあります。反対の手で押さえるなどしてゆっくり回してください。

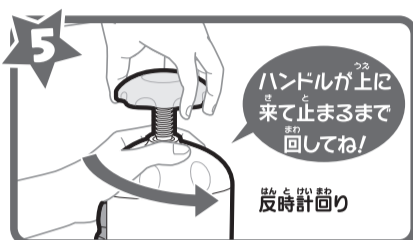

●締め終わったら、今度はハンドルが一番上に来るように反時計回りに止まるまで回します。

※ハンドルを上上げる時はハンドルが止まったらそれ以上無理に回さないでください。

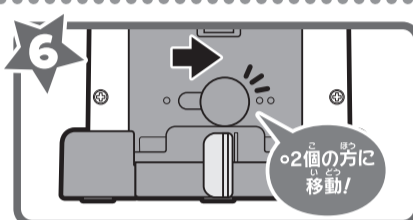

●次に台座の切換えレバーを右側(Oが2個の方)に移動します。

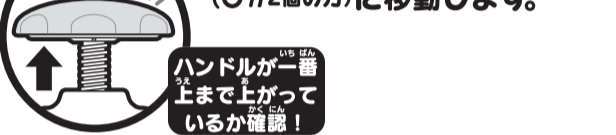

●カチッと5回なるまでハンドルを時計回りにゆっくり締めてください。

ポイント  
ハンドルは最後の方で固くなります。難しい場合は大人の方に手伝ってもらいましょう!



●締め終わったら、もう一度ハンドルが一番上に来るように反時計回りに止まるまで回します。

※ハンドルを上上げる時はハンドルが止まったらそれ以上無理に回さないでください。

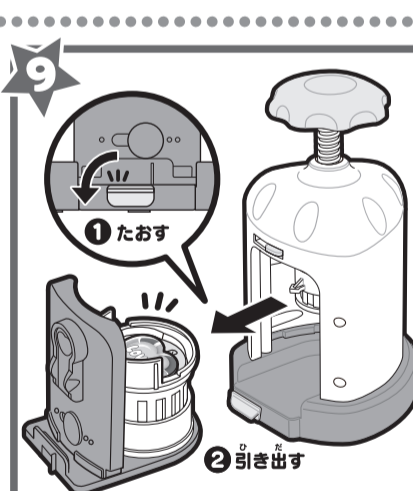

●ロックレバーを横にたおし、台座下パーツを引き出してカンバッチを取り出します。

まるバッチが取り出しにくい場合は、バッチのふちを押してみるか、台座下パーツごと逆さにしてかかるとたいていみてみてください。ハートバッチの場合は下図のようにテンプレートの角を使って外してください。

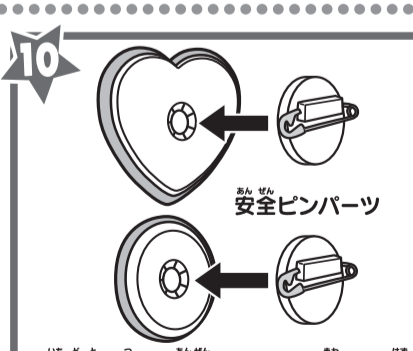
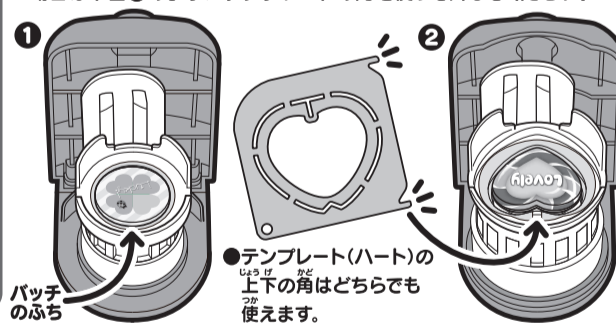

●絵柄の上下に注意し、安全ピンパーツを取り付けて完成!



カンバッチの下パーツをホルダーから取り出したい時...

