

AIRHOGS SUPERNOVA

AeroNova
エアロノヴァ

©Spin Master all rights reserved.

取扱説明書

注意

ご使用前に必ずお読みください。

- 本商品の対象年齢は15才以上です。対象年齢未満のお子様には絶対に与えないでください。●充電の方法については、取扱説明書の方法を絶対に守ってください。●小さな部品がありますので、小さなお子様が悪く飲み込まないように注意してください。窒息などの危険があります。●尖った部分や鋭い部分がありますので、取り扱いや保管場所に注意してください。思わぬケガをするおそれがあります。●プロペラに指や髪の毛や衣服などをはさまれないように注意してください。また、プロペラが回転しているときには、顔を近づけないでください。思わぬケガの恐れがあります。●本商品は室内用です。屋外では絶対に使用しないでください。また、使用する際は、まわりに障害物がないことをご確認の上、遊んでください。思わぬケガをする恐れがあります。
- 《内蔵された充電式電池を誤使用すると発熱・破裂・発火・液漏れの危険があります。下記に注意してください》
- ショートさせると大電流が流れ、危険です。絶対にさけてください。●充電済の本体への再充電は絶対にしないでください。過充電になり、危険です。●水にぬれたらすぐに使用をやめてください。ショートの原因になります。●水や火の中に入れて、分解、ハンダ付けは絶対にしないでください。●火の近く、直射日光のあたる場所、高温・多湿の場所での使用、充電、保管はしないでください。●廃棄するときは、自治体の廃棄処理の指示に従ってください。●充電は必ず目の届く、まわりに燃えやすいものがないところで行ってください。●充電をする前には必ず、本体、充電ケーブルに異常のないことを確認し、破損等があった場合はご使用をお止めください。思わぬ事故の恐れがあります。●充電中、使用中に充電電池が熱くなったり、異臭、膨らみ、煙が出る等の異常を感じたら、充電ケーブルを取り外し、直ちにご使用をお止めください。●充電を始めても、LEDが赤く点滅し始めない、また、65分以上充電しても充電されない(LEDが緑色点灯に切り替わらない)場合は、充電ケーブルを取り外し、直ちにご使用をお止めください。●充電完了後は、本体と充電ケーブルを接続したまま放置せず、必ず取り外してください。●使用後、再充電するときは、必ず10分以上の時間をおいてください。

〈使用上の注意〉 ●本商品は精密に作られています。無理な力を加えたりすると破損するおそれがあります。●本商品は精密な電子部品で構成されています。水にぬらしたり、汚したり、分解したりしないでください。また、高温・低温になる所での使用、保管はさけてください。●テレビなど、他の赤外線リモコンで誤動作する場合があります。●太陽光の当たる窓際や蛍光灯の真下などでは誤動作する場合があります。●誤動作した場合は電源を入れ直してください。●センサー部にシールなどを貼らないでください。動作しなくなります。●センサー部との間に障害物があると赤外線を感じなくなり動作しません。●本体を充電するときは、必ず専用の充電ケーブルを使用してください。市販のものは絶対に使用しないでください。●充電ケーブルを抜き差しするときは、必ずコネクタ部分を持ち、無理な力を加えないでください。故障、破損の原因になります。●使用後は必ず本体の電源スイッチをOFFにしてください。●可動部分・取付部分を無理な方向に強く引っ張ったり、曲げたりしないでください。●プラスチック梱包材は開封後はすぐに捨ててください。●気温5℃以下の場所では使用しないでください。内蔵充電電池の性能が十分に発揮できず、正常な操作ができないおそれがあります。●安定した操作をするために、使用するときは、窓を閉め、エアコンなどを停止して無風状態にしてください。●本商品には塗装部分がありますので、保管の際には他のもの(樹脂製品や家具、ソファ)と接触しないようにしてください。色が移る場合があります。



その場で電子マネーギフト「1,000円分」が当たる! 商品アンケートに回答しよう!!

商品アンケートに回答して、電子マネーギフト「1,000円分」が当たるスピードくじに挑戦しよう!!

スマートフォン・携帯電話からは右の二次元コードを読み取ってアクセスしてください。パソコンからはこちらにアクセスしてください。
<http://enquete.b-boys.jp/member/researches/>
※アンケート回答締め切り2019年10月末日※お答えいただいたアンケートは個人を特定しない統計処理に利用させていただきます。※PHSからはご利用いただけません。※通信料などはお客様のご負担となります。



商品コード
315063

セット内容

取扱説明書(本書)・・・1

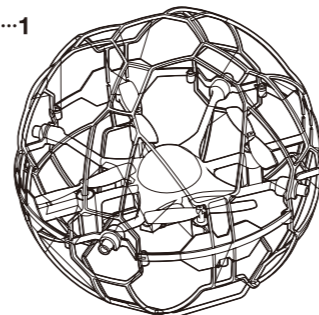

エアロノヴァ本体・・・1



(エアロノヴァ専用) 充電ケーブル・・・1



プロペラ取外用工具・・・1



予備プロペラ A専用・・・2 B専用・・・2



AかBかは裏側(穴が大きい方)の軸の付け根の表記を確認してください。

各部名称

横から見た画像

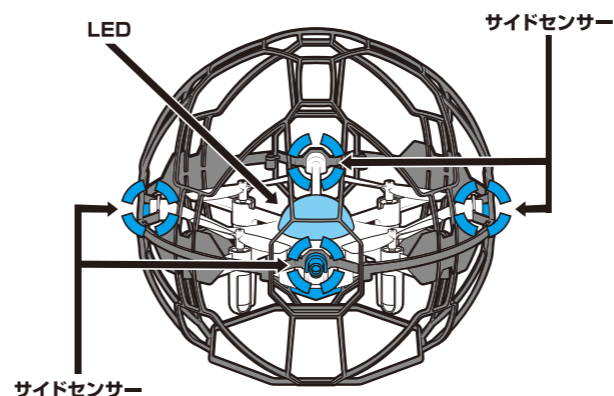

下から見た画像

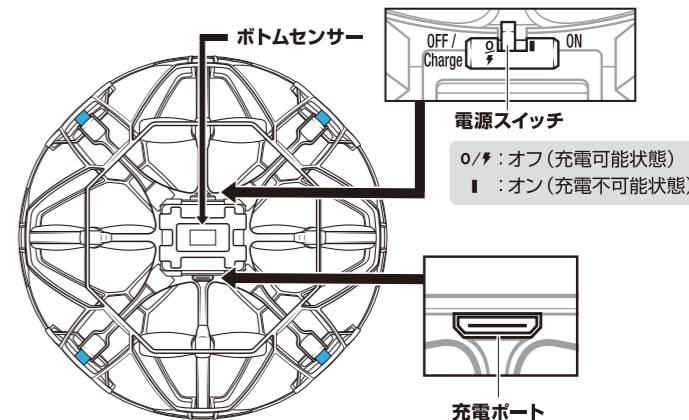

廃棄の際には(電池の廃棄方法)



Li-ion

■充電式電池リサイクルのお願い■

この製品には、リチウムイオンポリマー電池(充電式電池)を使用しております。貴重な資源を守るために廃棄しないで、充電式電池リサイクル協力店にお持ちください。



バンダイは、一般社団法人JBRCに加盟し、リサイクルを実施しています。使用済みの小型充電式電池は、リサイクル協力店にお持ちください。(http://www.jbrc.comにて、リサイクル協力店が検索できます。)

●充電式電池の取り出し方 ●充電式電池は交換できません。電池を取り出すとエアロノヴァは使用できなくなります。

※電池は使い切った状態で取り出してください。充電式電池を取り出す前に電源スイッチを「OFF」にし、エアロノヴァ本体のパワーランプが消えたことを確認してから、電池を取り出してください。

- ①エアロノヴァ本体のボトムセンサー付近のネジを精密ドライバーで8ヶ所全て取り外します。
- ②ボトムセンサーパーツをゆっくりと取り外します。ボトムセンサーパーツが外れたら、中からリチウムイオンポリマー電池を取り出します。
- ③リチウムイオンポリマー電池から出ているコードを、ハサミなどで必ず片方ずつ切断してください。 ※絶対に電池表面のフィルムをはがしたり、分解しないでください。 ※同時に切断するとショートする恐れがあります。
- ④ショート防止の為、リチウムイオンポリマー電池から出ているコードの先端を個々にテープ等でおおって、コードの中の電線が外に出ないようにしてください。
- ⑤取り出した電池は、充電式電池リサイクル協力店にお持ちください。 ※エアロノヴァ本体はお住まいの自治体のルールに従って廃棄してください。

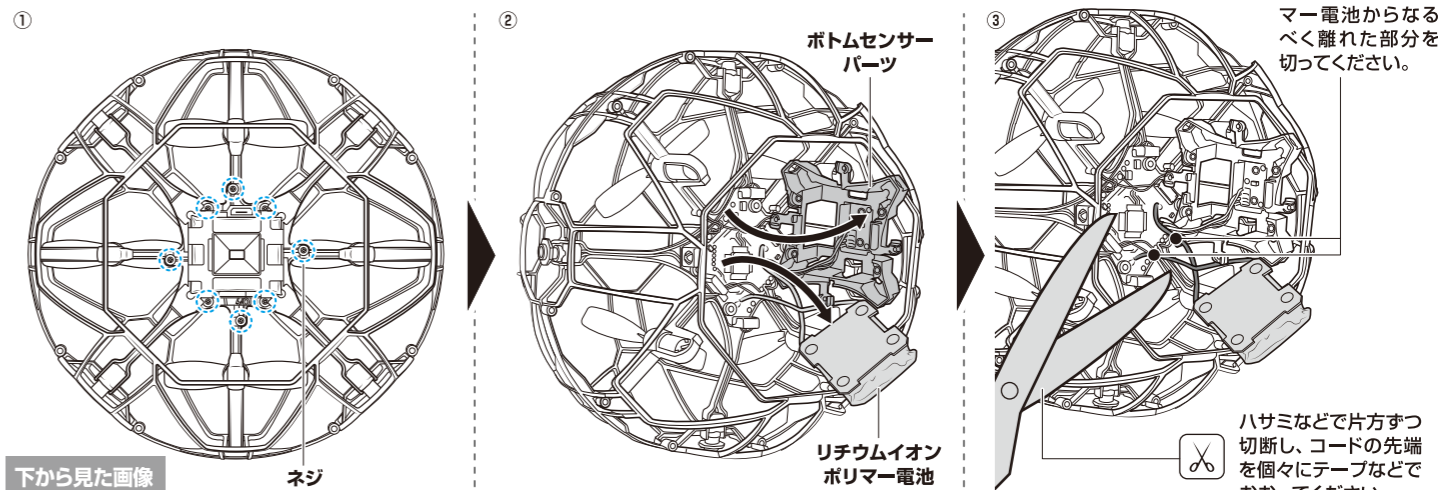

リチウムイオンポリマー電池からなるべく離れた部分を切ってください。

ハサミなどで片方ずつ切断し、コードの先端を個々にテープなどでおおってください。

充電の仕方

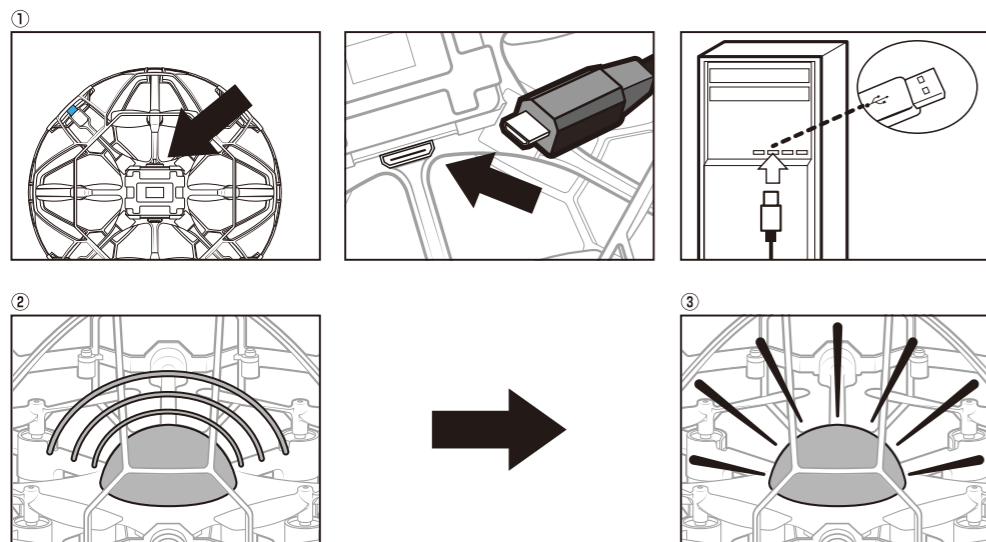

① エアロノヴァ本体の電源がオフになっているのを確認してから、本体底面の充電ポートに充電ケーブルのマイクロUSB端子側を差し込み、反対側をパソコンのUSB端子に接続します。

※パソコンのUSB端子以外には接続しないでください。発煙・発火の恐れがあります。

② 充電を開始すると赤色に点滅します。
③ 充電が完了すると緑色に点灯します。充電が終わったらすぐに充電ケーブルを取り外してください。
※充電は約50分～65分かかります。

※再度充電する前は、電源をオフしてから10～15分間以上空け、十分に電池が冷えてから充電してください。

遊び方

1 エアロノヴァの起動

電源をオンにしLEDが緑色に点灯してから、エアロノヴァを胸の高さから垂直に落とします。

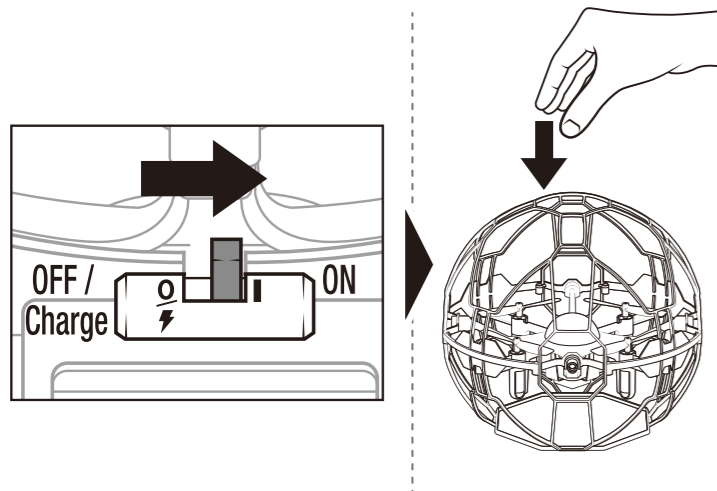

2 エアロノヴァの止め方

本体をさかさまにすると停止します。
※プロペラに指が当たらないように持ってください。
※大きな力が加わったりして飛行状況によってエアロノヴァが自動停止する場合があります。

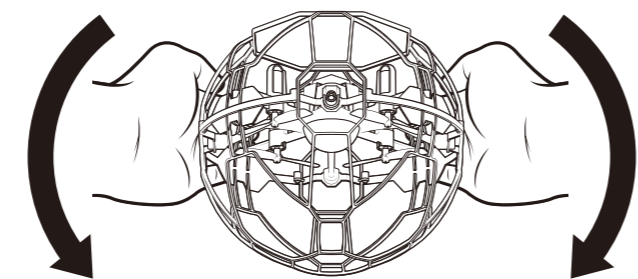

3 基本操作

動かす

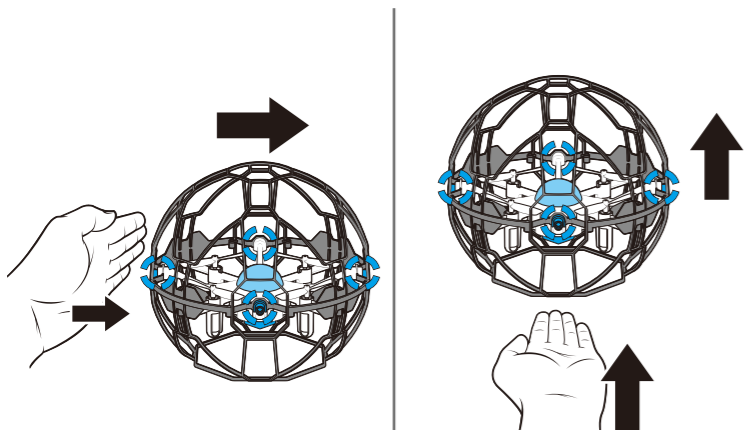

○水平方向に動かす
サイドセンサーのうちの1つに手の平を近づけます。

○垂直方向に動かす
ボトムセンサーに手の平を近づけます。

つかむ

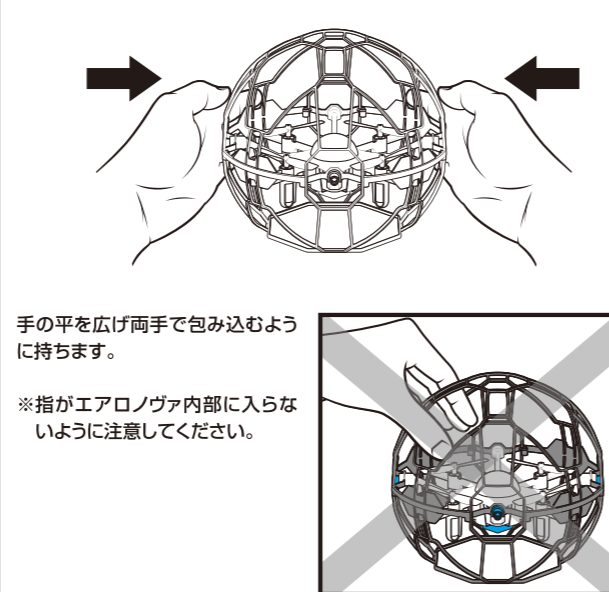

手の平を広げ両手で包み込むように持ちます。
※指がエアロノヴァ内部に入らないように注意してください。

トリック&コマンド

コマンドという特殊な操作をすると、トリックというエアロノヴァにプログラムされている特別な動作が発動します

1 トリックモードにする

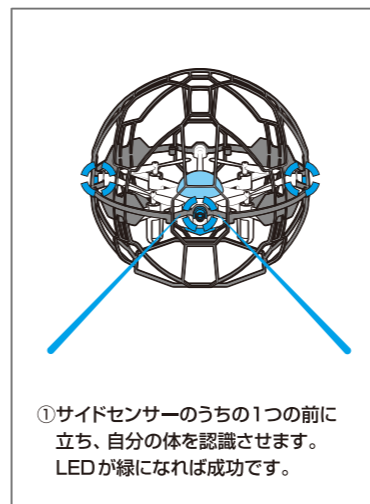

① サイドセンサーのうちの1つの前に立ち、自分の体を認識させます。LEDが緑になれば成功です。

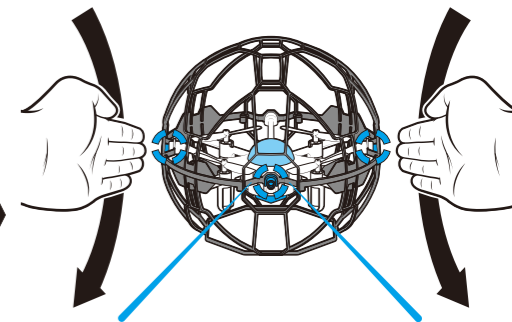
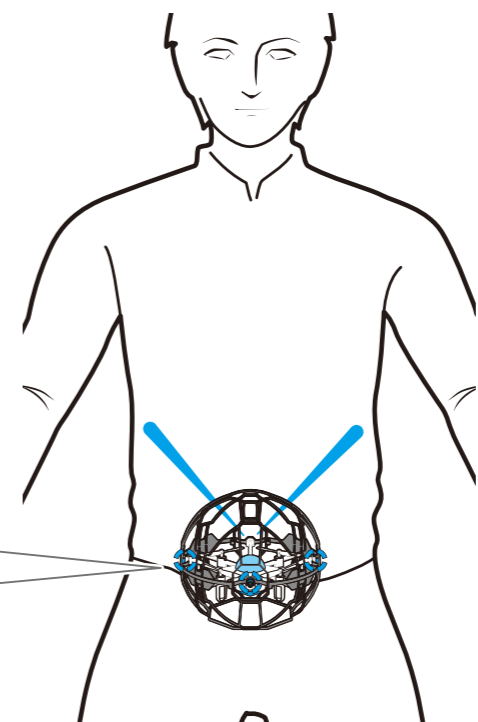

② 自分から見て左右のサイドセンサーに同時に手の平を上から下にスライドさせます。LEDが青色に点滅すればトリックモード成功です。

2 コマンド入力

トリックモード中にコマンド一覧のコマンドを入力することでトリックが発動します。コマンドを入れるたびLEDの色が黄→紫→オレンジに変われば成功です。LEDの色が白に戻ったときは失敗です。はじめからやりなおしてください。

コマンド操作の仕方

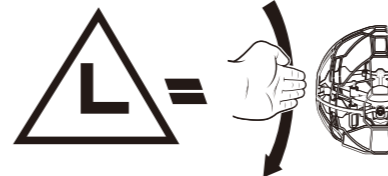

左手を自分から見て左側のサイドセンサーの前でゆっくりスライドさせます。

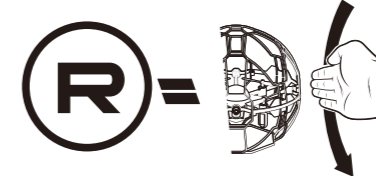

右手を自分から見て右側のサイドセンサーの前でゆっくりスライドさせます。

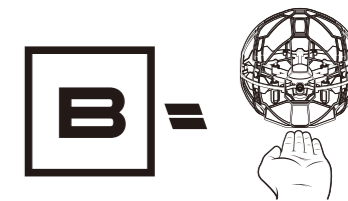

ボトムセンサーに手の平をかざし続けます。

エアロノヴァが安定しないとき

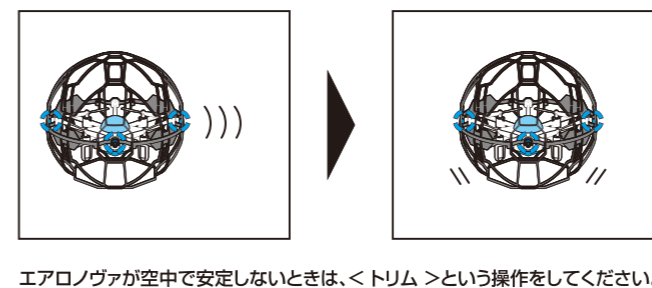

エアロノヴァが空中で安定しないときは、<トリム>という操作をしてください。

トリム

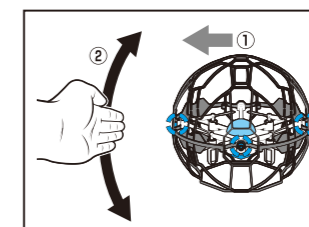































① エアロノヴァが進んでしまう方向のセンサーを確認します。
② LEDが白いことを確認してから、①で確認したセンサーの前で手の平を3往復素早くスライドさせてください。LEDが緑色に3回点滅すると成功です。
③ エアロノヴァが安定するまで、①と②を繰り返してください。

わからないときは

エアロノヴァ公式サイトをチェック!!
<http://www.b-boys.jp/series/aeronova/>

コマンド一覧

| | | |
|-------------|---|--|
| スーパースピン | ボトムセンサーに手の平をかざしている間、高速回転します。 |  →  |
| タイムマシン | ボトムセンサーに手の平をかざし続けている間、回転と逆回転を繰り返します。 |  →  →  |
| エレベーターズピン | ボトムセンサーに手の平をかざしている間、上昇・下降を繰り返しながら回転します。 |  →  →  →  |
| エレベーター | 上昇と下降を繰り返しながら浮遊します。 |  →  →  |
| ディスコ・DE・ダンス | 左右に揺れながら飛びます。 |  →  →  |
| ブーメラン | 一度遠くへ離れた後、戻ってきます。 |  →  →  |
| 世界一周 | 自分の体の周りを一周します。 |  →  →  |
| シンダフリ | 一度電池が切れたふりをして地面に落ちたあと、再び飛び上がります。 |  →  →  |
| イヌのサンボ | 低空まで下がった後、速くに飛んでいきます。 |  →  →  |
| スピン | 手と手の間で回転し続けます。 |    |

トリックを実行中はLEDが様々な色に点灯します。

コマンドはトリックモードになり、LEDが青に点滅している時にしか受け付けません。

1つのトリックが終了するたび、改めてトリックモードにする必要があります。必ずトリックモードにしてから、コマンドを入れてください。

遊ぶための環境

※周囲3m以上に何も無い屋内で遊んでください。貴重品や危険物、障害物がないことを確認してください。
 ※イスやテーブルを手のひらと誤認識するため、遊ぶ環境から取り除いてください。
 ※窓を閉め、エアコンなどを停止して、無風状態にしてください。操作しにくくなります。

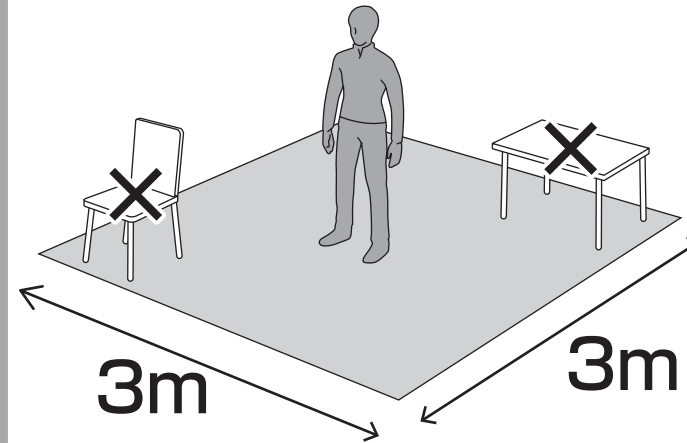

プロペラが壊れたら

プロペラが破損した状態で遊ぶのは大変危険です。必ず安全なものを取り換えてください。

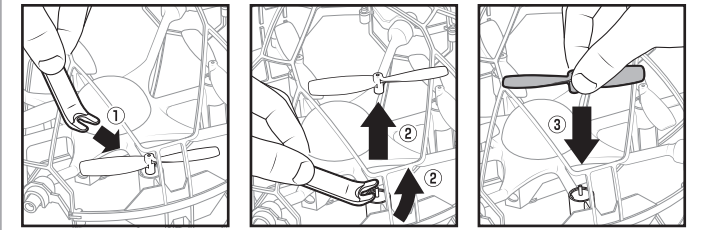

- ① エアノヴァ本体の隙間から、破損したプロペラの下にプロペラ取外用工具をはめ込みます。
- ② てこの原理でプロペラを取り外します。
- ③ 取り外したプロペラがAかBかを確認してから、対応する新しいプロペラをはめ込みます。

トラブルシューティング

| トラブル | 原因 | 対処 |
|-----------------------|--|---|
| (1) 電池を交換したいができるか? | 本商品の電池は充電式のため、交換できない仕様です。 | 電池が切れたら、本書を参考に充電してください。充電式電池の交換はできません。以下のスペックを参考に、著しく劣化したと感じた時、不要になった際は本書に従って処分してください。 <スペック> 定格電源: 3.7V, 350mAh(リチウムイオンポリマー電池) 連続使用可能時間: 約5分 満充電必要時間: 約50分~65分 可能充電回数: 約60回 |
| (2) 突然LEDが消え、動かなくなった。 | ① 過度な力や、急な力が本体に加わり、自動停止状態になっている。 ② 電池が切れている。 | ① 電源を入れなおしてください。 ② 充電をしてから、電源を入れなおしてください。 |
| (3) 充電ができない。 | 電源スイッチがオフ(0/⚡)になっていない。 | 電源スイッチをオフにしてください。 |
| (4) トリックモードに入らない。 | ① LEDが赤の場合: 電池がない。 ② LEDが白の場合: 正しく体が認識されていない。 ③ LEDが緑の場合: 体は認識されているが、左右のセンサーが反応していない。 ④ LEDが点滅しスピンをしてしまう: 壁や障害物が近すぎて反応している。 ⑤ 太陽光、空調や風が影響している。 | ① 電源をオフにしてから充電をしてください。 ② センサーの前に立ち、体をエアロノヴァ本体に近づけてください。 ③ 両手をサイドセンサーに近づけ、手の平をスライドさせる速度を調整してください。 ④ 壁や障害物から離れ、広いところで遊んでください。 ⑤ 直射日光の当たらない部屋で、風が吹き込んだりしていないか、エアコンなどの空調機がついていないかを確認してください。 |
| (5) 高く飛ばなくなった。 | ① 低空飛行状態にある。 ② 電池が残り少ない。 ③ 本体やプロペラの不調。 | ① ボトムセンサーに手をかざしてください。 ② 充電をしてから、電源を入れなおしてください。 ③ 本体、特にプロペラに髪の毛やホコリなどが付着していないか確認してください。 |
| (6) 高く飛びすぎる。 | ボトムセンサーが反応している。 | エアロノヴァの下から離れてください。 |

最新の情報についてはエアロノヴァ公式ホームページ (<http://www.b-boys.jp/series/aeronova/>) で確認してください。