



©2016 石森プロ・テレビ朝日・ADK・東映

DX DANGEROUS ZOMBIE GASHAT & BUSTER BUCKLE

ライダーガシャットのデングラスゾンビガシャット & バグスターバックルの遊び方

セット内容

取扱説明書(本書)…1



ライダーガシャット
デングラスゾンビガシャット…1



バグスターバックル本体



ベルト止め…2



ベルト(R)…1

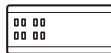

ベルト(L)…1



裏側にRの刻印があります。



裏側にLの刻印があります。

警告 (けいこく)

保護者の方へ 必ずお読みください。

●小部品があります。誤飲・窒息の危険がありますので、3才未満のお子様には絶対に与えないでください。

注意 (ちゅうい)

●ボタン電池、電池ふた、ねじなどの誤飲事故(特に3才未満のお子様)に注意してください。●ぶついたり、ふりまわすなど乱暴な遊びをしないでください。●可動部の隙間には指などを入れないでください。はさまれてケガをする恐れがあります。●本商品には電子部品を使用しておりますので、ペースメーカーをご使用の方は、本商品を身体に近づけないようご注意ください。●LEDの光の点滅を見続けしないでください。気分が悪くなったりする恐れがあります。《電池を誤使用すると発熱・破裂・液漏れの恐れがあります。下記に注意してください》●万一、ボタン電池を飲み込んだとき、ボタン電池から漏れた液が目に入ったときは、すぐに医師に相談してください。●漏れた液が皮膚や服に付いたときは水で洗ってください。●ボタン電池の交換は保護者の方が行ってください。●ボタン電池は飲み込むと危険です。お子様の手の届かない所に保管してください。●万一、飲み込んだ場合は、すぐに医師に相談してください。●古い電池と新しい電池、いろいろな電池を混ぜて使わないでください。●＋(プラス)と－(マイナス)を正しくセットしてください。●ショートさせたり充電、分解、加熱、火の中に入れてはしないでください。●廃棄するときは、自治体の廃棄処理の指示に従ってください。



くちにいれない

〈使用上の注意〉●ライダーガシャットにセットされているボタン電池はテスト用です。音声が開き取りにくくなったり同じ音を繰り返すなど誤動作をする場合や、LEDの発光が弱くなったら、ボタン電池をすべて新しいものに交換してください。●本商品は精密な電子部品で構成されています。落としたり、水にぬらしたり、汚したり、分解したりしないでください。また、高温・低温になる所での使用、保管はさけてください。●プラスチック梱包材は、開封後はすぐに捨ててください。●本商品には塗装部分がありますので、保管の際には他のもの(樹脂製品や家具、ソファ)と接触しないようにしてください。色が移る場合があります。●可動部分・取付部分を無理な方向に強く引っ張ったり、曲げたりしないでください。●発音の一部にイントネーションが違っていたり、商品の特性上聞き取りにくいものがありますが、ご了承ください。●誤動作した場合はリセットボタンを押し電源を入れ直してください。●ライダーガシャット裏面のQRコードが剥がれたり、傷がついた場合や、汚れが付着している場合にQRコードを読み取れないことがありますのでご注意ください。

※QRコードは株式会社デンソーウェーブの登録商標です。

仮面ライダーエグゼイドの玩具情報はWebサイトをチェック!!

一部のPHS・携帯電話からはご利用頂けない場合があります。
仮面ライダーエグゼイド おもちゃ

<http://rider.b-boys.jp/>

アンケートにご協力ください!!

よりよい商品づくりのために、皆様のご意見、ご感想をお聞かせください。

スマートフォン・携帯電話からは右のQRコードを読み取ってアクセスしてお答えください。
※ライダーガシャットについてのQRコードではありませんのでご注意ください。



商品コード
111542

ポイントメンバーパス(登録無料)に登録してアンケートにお答えいただく、ポイントメンバーパス内でキャンペーンに応募できる「YEAH!ポイント」がもらえます。

※通信料などはお客様のご負担となります。※お答えいただいたアンケートは匿名で特定しない統計処理に利用させていただきます。※PHSからはご利用いただけません。

(締め切り: 2017年9月末日)

※アンケートを読み取れない場合や、パソコンからは下記を入力してアクセスしてお答えください。
<http://www.b-boys.jp/member/researches/>

初めて遊ぶ前に…

ライダーガシャットの絶縁シートの取り外し方

①ライダーガシャット裏側の電池ふたにある絶縁シートを矢印の方向に引き抜きます。

絶縁シートを矢印の方向に引き抜きます。

②リセットボタンを先の細い棒などで軽く押します。

電池ふた

【裏側から見た図】

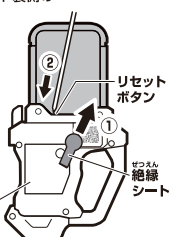

ライダーガシャットのボタン電池の交換

※音声小さくなって聞き取りにくくなったり、音が繰り返し鳴るなどの誤動作をする場合や、LEDの反応が悪くなった場合は、すべて新しい電池に交換してください。

ボタン電池は上側が⊕、下側が⊖になるようにセットします。

- ライダーガシャット裏側の電池ふたを取り外します。
①-1 電池ふたのネジを⊕または⊖ドライバーで矢印の方向に回し、
- 電池ふたを取り外します。
- ボタン電池を入れます。
古いボタン電池を取り外し、新しいボタン電池3個(LR44・別売り)を⊕⊖に注意してセットします。
- 電池ふたを戻します。
電池ふたの突起とライダーガシャットのミゾを合わせ、電池ふたのネジを①-1と逆方向に回して閉じます。

ボタン電池は上側が⊕、下側が⊖になるようにセットします。

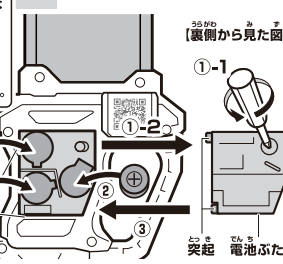

LR44 × 3
ボタン電池(LR44)3個使用(付)

●セットされている電池はテスト用です

【裏側から見た図】

ベルトの組み立て方 ※必ず保護者の方が行ってください。

1 ベルト(L・R)をバグスターバックルに取り付けます。

①本体裏側のベルト通し(左)にベルト(L)を通します。

【裏側から見た図】

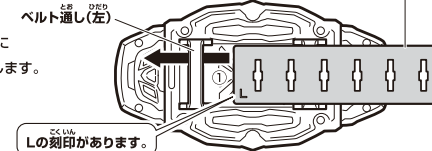

②ベルト(L)を図の位置まで動かします。
③ベルト(R)をベルト通し(右)に通します。

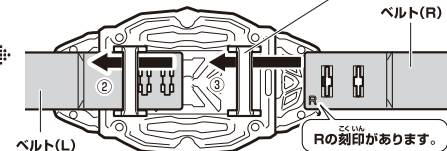

④ベルト(R)の突起をベルト(L)の突起にはめ込みます。

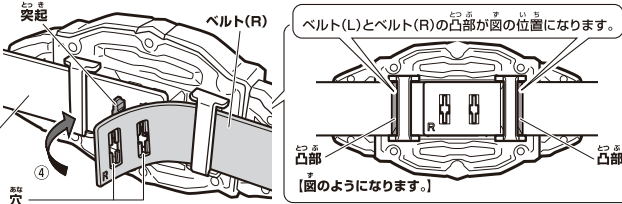
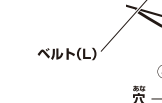

⑤ベルト(L)にベルト止め(2個)を通します。

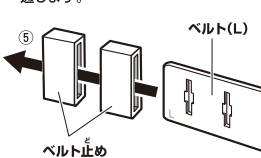

2 ベルトを調整、装着します。

ベルト(L)が外側になるように、ベルトを腰に巻き付けます。

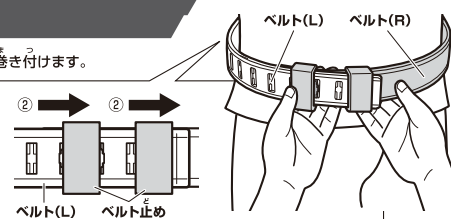
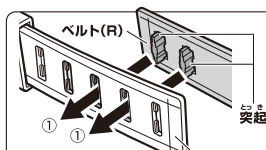

①体に合わせた位置で

②ベルト止め(2個)をベルト(L)とベルト(R)が重なっている部分まで図のようにスライドさせます。



バグスターバックルの完成!!

各部名称

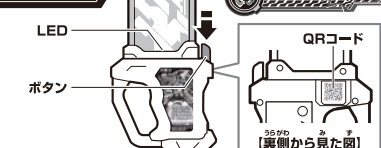

ボタンを押します。
→下配音が順音に鳴り、LEDが発光します。

- デングラスゾンビ!
- ゲームクリア音、ゲームオーバー音がランダムに鳴ります。

DXライダーガシャットで遊びが広がる



別売りの「変身パッド DXガシャコンバグヴァイザー」と合体! 「バグルドライバー」が完成!
仮面ライダーゲム ゾンビゲーマー レベルXに変身!

1 バグスターバックルの凸部に、ガシャコンバグヴァイザー (パッドモード)のジョイント部を取り付けます。
 →「ガッちゃん!」と鳴った後、変身待機音が鳴ります。
 ※変身待機音は約30秒で止まります。

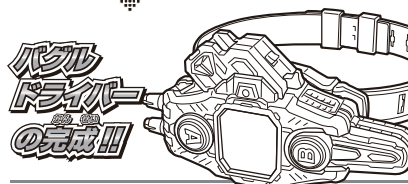
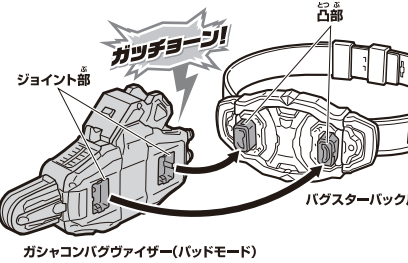

4 変身ボタンを押します。
 →「バグルアップ!」と鳴った後、
 →**デンジャラスゾンビガシャット**
 レベルX変身音が鳴り、LEDが発光します。
 →**バグルドライバー**
 レベルX変身掛け合い音が鳴り、LEDが発光します。



2 デンジャラスゾンビガシャットのボタンを押します。
 →音声が鳴り、LEDが発光します。

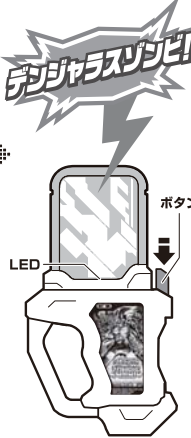

3 デンジャラスゾンビガシャットをバグルドライバーの slots にカチッと音がするまで差し込みます。
 →「ガシャット!」と鳴ります。

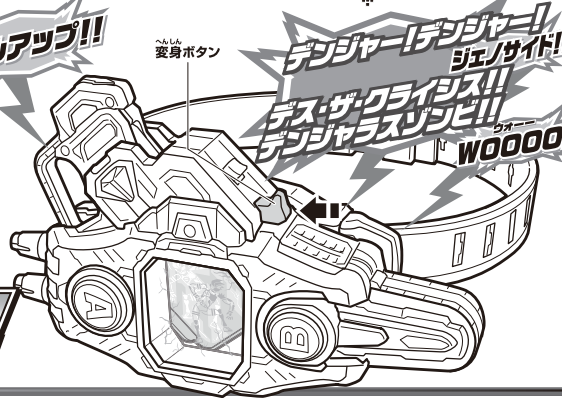
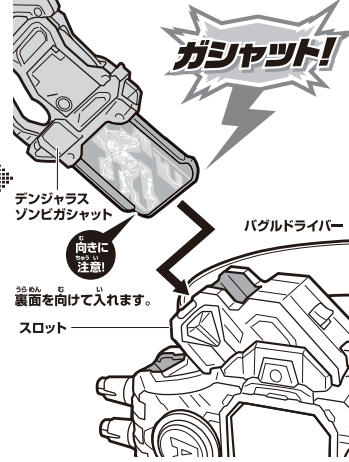

LEVEL 1 別売りの変身ベルト DXゲームドライバーでレベル1に変身!!
詳しくは別売りの変身ベルト DXゲームドライバーの取扱説明書をご参照ください。

1 デンジャラスゾンビガシャットのボタンを押します。
 →音声が鳴り、LEDが発光します。



2 ゲームドライバーの slots 1に、デンジャラスゾンビガシャットをセットします。
 ゲームドライバーの slots 1に、デンジャラスゾンビガシャットをカチッと音がするまで差し込みます。
 →挿入音とレベル1変身音が鳴り、LEDがスリット越しに発光します。

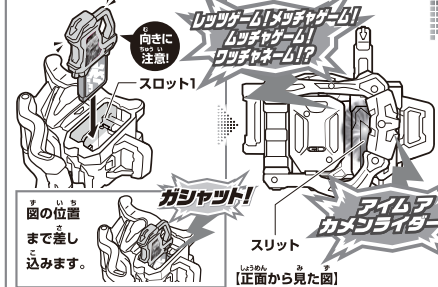

LEVEL 3 別売りのライダーガシャットを使って、レベル3にレベルアップ!!

「変身ベルト DXゲームドライバー」に付属するマイティアクションXガシャットを使用します。
! マイティアクションXガシャットでレベル2に変身した状態から始めます。

1 ゲームドライバーのレバーを閉じます。
 →レバーを閉じると音が鳴り、LEDがスリット越しに発光します。

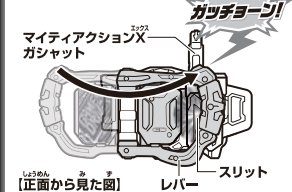

2 ゲームドライバーの slots 2にデンジャラスゾンビガシャットをセットします。
 ゲームドライバーの slots 2にデンジャラスゾンビガシャットをカチッと音がするまで差し込みます。
 →挿入音が鳴り、LEDがスリット越しに発光します。

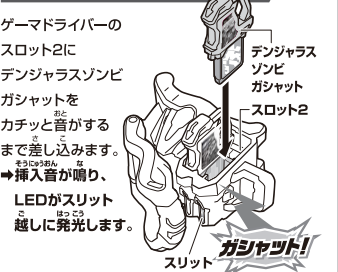

必殺技を発動! ※レベルXに変身した後にを行います。

1 Aボタン、Bボタンを同時に押します。
 →必殺待機音が鳴り、LEDが発光します。
 ※必殺待機音は約30秒で止まります。
 ※AボタンまたはBボタン
 どちらかを押した
 場合でも同様に
 必殺待機音が Bボタン
 鳴ります。



2-1 必殺待機音が鳴っている間にAボタンを押します。
 →「クリティカルエンド必殺技音」が鳴り、LEDが発光します。

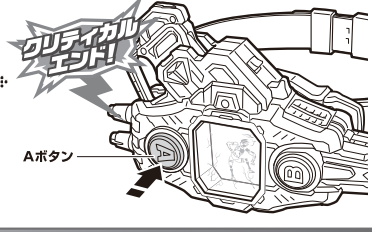

2-2 1の後、必殺待機音が鳴っている間にBボタンを押します。
 →「クリティカルレッド必殺技音」が鳴り、LEDが発光します。

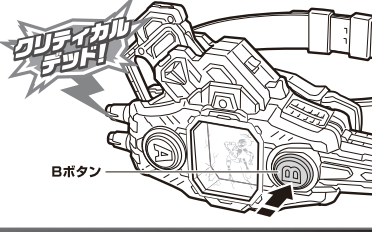

ライダーガシャットの取り外し方

取り外す場合は、解除ボタンを押しながらライダーガシャットを矢印の方向に引き抜いてください。

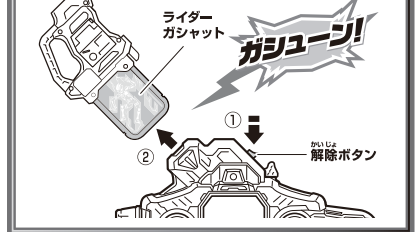

LEVEL 2 レベル2に変身!! ※「レベル1に変身!」の後にを行います。

ゲームドライバーのレバーを開きます。
 レバーを開きます。
 →レバー開き音→レベルアップ音→
 レベル2変身音が鳴り、LEDが発光して、スクリーン上に絵が浮かび上がります。

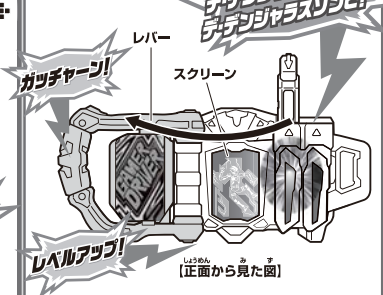

3 ゲームドライバーのレバーを開きます。

レバーを開きます。
 →レバー開き音、レベルアップ音が鳴った後、
 →マイティアクションXガシャット
 レベル2変身音が鳴り、LEDが発光します。
 →**デンジャラスゾンビガシャット**
 レベル3変身音が鳴り、LEDが発光します。
 スクリーンにキャラクターの絵が重なって浮かび上がります。

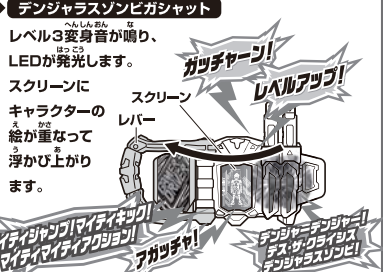

ガシャコンバグヴァイザーの取り外し方

ガシャコンバグヴァイザーの解除ボタン2か所を同時に押しながら、バグスターバックルから取り外します。
 →「ガッシュン!」と鳴ります。

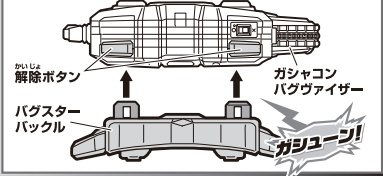

セット内容

取扱説明書(本書)…1

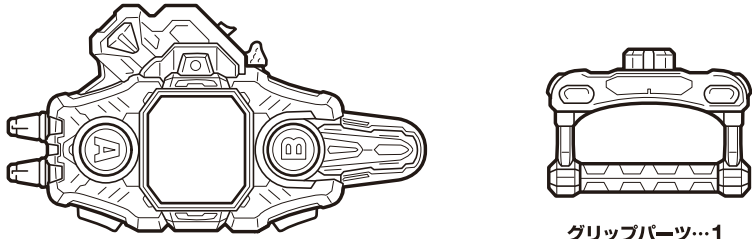

グリップパーツ…1

ガシャコンバグヴァイザー本体(パッドモード)…1

警告 (けいこく)

保護者の方へ 必ずお読みください。

●小部品があります。誤飲・窒息の危険がありますので、3才未満のお子様には絶対に与えないでください。

注意 (ちゅうい)

●単4乾電池(別売り)、ねじなどの誤飲事故(特に3才未満のお子様)に注意してください。●ぶつけたり、ふりまわすなど乱暴な遊びをしないでください。●可動部の隙間には指などを入れないでください。はさまれてケガをする恐れがあります。●本商品には電子部品を使用しておりますので、ペースメーカーをご使用の方は、本商品を身体に近づけないようご注意ください。《電池を誤使用すると発熱・破裂・液漏れの恐れがあります。下記に注意してください》●万一、電池から漏れた液が目に入ったときは、すぐに医師に相談してください。漏れた液が皮膚や服に付いたときは水で洗ってください。●電池の交換は保護者の方が行ってください。●充電式(ニカドなど)電池は、絶対に使用しないでください。●古い電池と新しい電池、いろいろな電池をまぜて使わないでください。●＋(プラスマイナス)を正しくセットしてください。●遊んだ後は必ずスイッチを切り乾電池をはずしてください。乾電池を入れたままにしておくと、液漏れの恐れがあり危険です。●ショートさせたり充電、分解、加熱、火の中に入れてたりしないでください。●廃棄するときは、自治体の廃棄処理の指示に従ってください。

使用上の注意

●本商品は精密な電子部品で構成されています。落としたり、水にぬらしたり、汚したり、分解したりしないでください。また、高温・低温になる所での使用、保管はさけてください。●プラスチック梱包材は、開封後はすぐに捨ててください。●本商品には塗装部分がありますので、保管の際には他のもの(樹脂製品や家具、ソファ)と接触しないようにしてください。色が移る場合があります。●可動部分・取付部分を無理な方向に強く引っ張ったり、曲げたりしないでください。●発音の一部にイントネーションが違っていたり、商品の特性上聞き取りにくいものがありますが、ご了承ください。●誤動作した場合は電源を入れ直してください。●ガシャコンバグヴァイザーには、ライダーガシャット以外は取り付けしないでください。他のものを無理に取り付けると、破損する場合があります。

注意!!

振り回さない!!

保護者の方へ
本商品をご使用になる前に、本書をよくお読みいただき、お子様へご説明ください。



仮面ライダーエグゼイド

の玩具情報はWebサイトをチェック!!

※一部のPHS・携帯電話からはご利用頂けない場合があります。

仮面ライダーエグゼイド おもちゃ

<http://rider.b-boys.jp/>

遊ぶ前に… 乾電池の入れ方

※必ず保護者の方が行ってください。

電源スイッチがX(OFF)になっていることを確認してください。

※音声が小さくなって聞き取りにくくなったり、音が繰り返し鳴るなどの誤動作をする場合、すべて新しい電池に交換してください。

- 電池ふたを取り外します。
 - 本体裏側の電池ふたのネジを⊕またはマイナスドライバーで矢印の方向に回し、電池ふたを取り外します。
- 電池を入れます。
 - 単4乾電池2本(別売りの)⊕⊖をそれぞれ間違えないように入れます。
- 電池ふたを戻します。
 - 電池ふたの突起と本体のミゾを合わせ、電池ふたのネジを⊖と逆方向に回して閉じます。

【裏側から見た図】 ●アルカリ電池推奨

単4 × 2
単4乾電池2本使用(別売り)

電源の入れ方

【側面から見た図】

本体側面の電源スイッチをO(ON)にします。

→起動音が鳴ります。

※遊び終わった後は必ず電源スイッチをX(OFF)にしてください。

電池を使用する際は、次の項目に注意してください。

※未開封の新しい電池を使用してください。種類や銘柄の違う電池、メーカーの違う電池を混ぜて使用しないでください。

※電池の⊕⊖を間違えないように入ってください。

※遊び終わったら電源をOFFにしてください。また、長時間使用しないときは必ず乾電池を取り外してください。

パッドモードの遊び方

※セット内容の状態から始めます。

- Bボタンを押します。→ウイルス散布音が鳴ります。
- A・Bボタンを同時に押します。→ノイズ音が鳴ります。

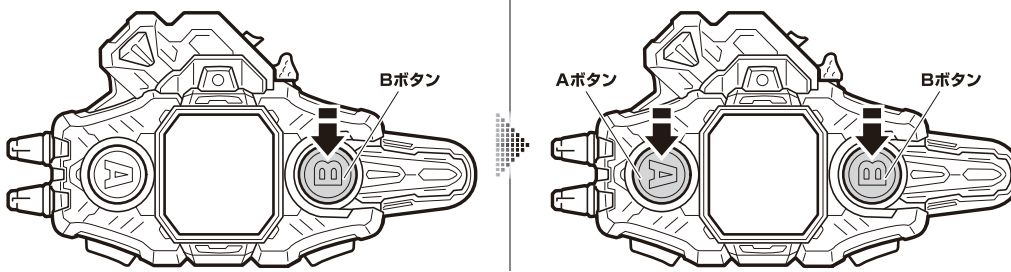

グラフィットバグスターへの変身遊び ※パッドモードの状態から始めます。

1 Aボタンを押します。→変身待機音が鳴ります。
※変身待機音は約30秒で止まります。

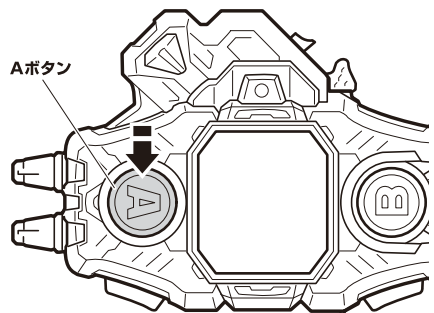

2 変身待機音が鳴っている間にグリップパーツの凸部をジョイント①に差し込みます。
→変身音が鳴ります。

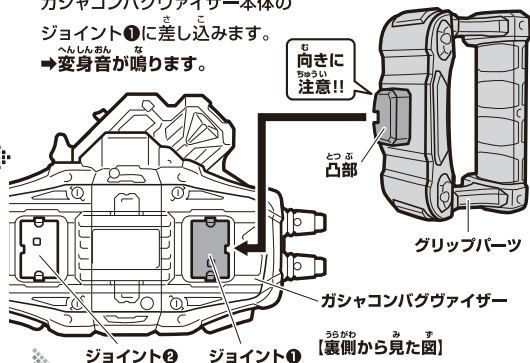

インフェクション!

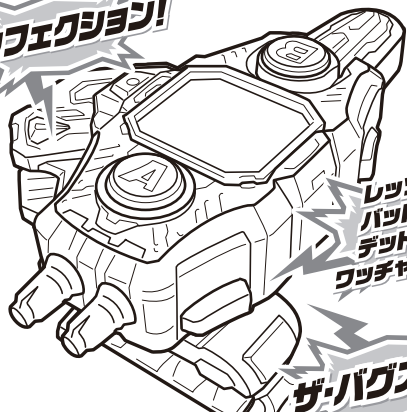

レッツゲーム!
パッドゲーム!
テッドゲーム!
ワッチャネーム!?

ザ・バグスター!

グラフィットバグスターへ変身!!
ガシヤコンバグヴァイザー
(ビームガンモード)の完成!!

グラフィットバグスターへ変身!!
ガシヤコンバグヴァイザー
(チェーンソーモード)の完成!!

ビームガンモードの遊び方 ※ガシヤコンバグヴァイザー(ビームガンモード)完成の状態から始めます。

1 ビームガン攻撃

Aボタンを押します。
→ビームガン攻撃音が鳴ります。

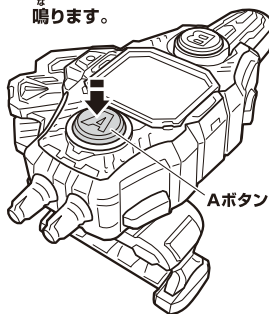

2 スペシャル攻撃

Bボタンを押します。
→スペシャル攻撃音が鳴ります。

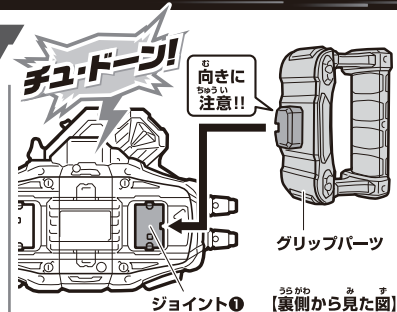
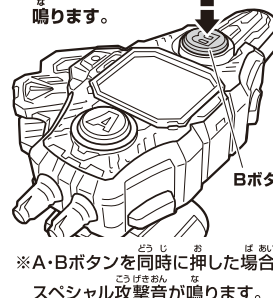

※パッドモードの状態、変身待機音を鳴らさず
にグリップパーツをジョイント①に取り付け
ると「チュウ・ドーン!」と鳴り、「ビームガンモード」
が完成します。

チェーンソーモードの遊び方 ※ガシヤコンバグヴァイザー(チェーンソーモード)完成の状態から始めます。

1 チェーンソー攻撃

Bボタンを押します。
→チェーンソー攻撃音が鳴ります。

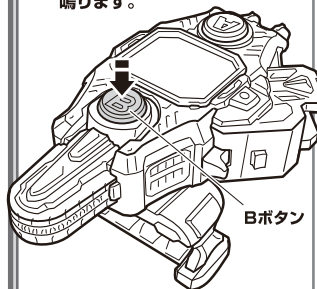

2 スペシャル攻撃

Aボタンを押します。
→スペシャル攻撃音が鳴ります。

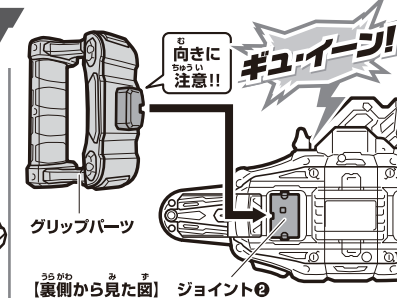
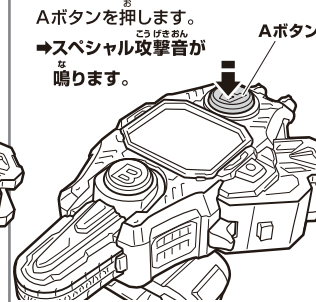

※パッドモードの状態、変身待機音を鳴らさず
にグリップパーツをジョイント②に取り付け
ると「ギュー・イーン!」と鳴り、「チェーンソーモ
ド」が完成します。

グリップパーツの取り外し方

解除ボタンを押しながら
グリップパーツを
取り外します。

→「ガシューン」と
鳴ります。

※反対側から取り外す場合も
同様に行います。

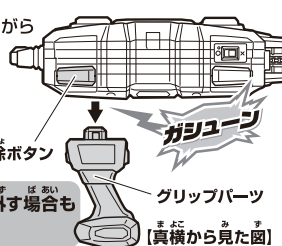

ライダーガシヤットの挿入と取り外し方

ガシヤコンバグヴァイザーには図のように
ライダーガシヤットを挿し込むことができます。

ライダーガシヤットを裏面に入れて
ください。

ガシヤコンバグヴァイザー

※ライダーガシヤットが
セットされた状態でボ
タンを押すと、ライダ
ーガシヤットから変身音
が鳴ります。

ライダーガシヤット
を取り外す場合は、解除ボ
タンを押しながらライダー
ガシヤットを矢印の方向に
引き抜いてください。

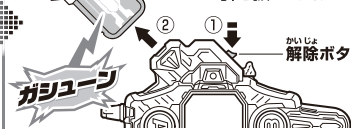

アンケートにご協力ください!!

よりよい商品づくりのために、皆様の
ご意見、ご感想をお聞かせください。

商品コード
111535



スマートフォン・携帯電話からは上の二次元コードを読み取って
アクセスしてお答えください。

ボーイズパークメンバーズ(登録無料)に登録してアンケートにお答えいただく、ボーイズパークメンバーズ内でキャンペーンに応募できる「YEAH!ポイント」がもらえます。※通信料などはお客様の負担となります。※お答えいただいたアンケートは個人を特定しない統計処理に利用させていただきます。※PHSからはご利用いただけません。(締め切り:2017年9月末日)
二次元コードを読み取れない場合や、パソコンからは下記を入力してアクセスしてお答えください。

<http://www.b-boys.jp/member/researches/>