

### セット内容

取扱説明書(本書)…1

DXジコウドライバー本体…1

DXジオウライドウォッチ…1

ベルト右(R)…1

ベルト左(L)…1

ベルト留め…1

### 警告 (けいこく)

保護者の方へ 必ずお読みください。

●小部品があります。誤飲・窒息の危険がありますので、3才未満のお子様には絶対に与えないでください。

### 注意 (ちゅうい)

●本商品には電子部品を使用しておりますので、ペースメーカーをご使用の方は、本商品を身体に近づけないようご注意ください。

●可動部の隙間には指などを入れないでください。はさまれてケガをする恐れがあります。●LEDの光の点滅を見続けしないでください。気分が悪くなったりする恐れがあります。●ぶついたり、ふりまわすなど乱暴な遊びをしないでください。●回転部に指や髪の毛や衣服などははさまれないように注意してください。《電池を誤使用すると発熱・破裂・液漏れの恐れがあります。下記に注意してください》

●電池は飲み込むと危険です。お子様の手の届かない所に保管してください。万一、飲み込んだ場合は、すぐに医師に相談してください。●電池の交換は保護者の方が行ってください。●二次電池(充電式電池)は、絶対に使用しないでください。●古い電池と新しい電池、いろいろな電池をまぜて使わないでください。●+-(プラスマイナス)を正しくセットしてください。●ショートさせたり充電、分解、加熱、火の中に入れてたりしないでください。●万一、電池を飲み込んだとき、電池から漏れた液が目に入ったときは、すぐに医師に相談してください。漏れた液が皮膚や服に付いたときは水で洗ってください。●廃棄するときは、自治体の廃棄処理の指示に従ってください。●ボタン電池はなめたり、口に入れたりしないでください。

### 初めて遊ぶ前に…

## DXジオウライドウォッチの絶縁シートの取り外し方

①本体下部から出ている絶縁シートを矢印の方向に引き抜きます。

②リセットボタンを先の細い棒などで軽く押します。

※QRコードは株式会社アンソーウェブの登録商標です。

### 仮面ライダージョウの玩具情報はWebサイトをチェック!!

仮面ライダージョウ おもちゃウェブ

※一部のPHS・携帯電話からはご利用頂けない場合があります。

<http://rider.b-boys.jp/>

その場で電子マネーギフト【1,000円分】が当たる! 商品アンケートに回答して、「電子マネー1,000円分」が当たるスピードくじに挑戦しよう!

スマートフォン・携帯電話からは右の二次元コードを読み取ってアクセスしてください。パソコンからはこちらにアクセスしてください。

<http://enquete.b-boys.jp/member/researches/charaenq/236863>

※アンケート回答締め切り2019年8月末日 ※通信料などはお客様の負担となります。 ※PHSからはご利用いただけません。

商品コード 236863

Shuta Sueyoshi feat. ISSA が歌う 仮面ライダージョウ主題歌 (TVオープニングサイズ) はここから聴ける!

[http://mv.avex.jp/rider\\_sound/](http://mv.avex.jp/rider_sound/)

(2018年9月1日0時00分~2019年8月31日23時59分まで)

### 遊ぶ前に… 乾電池の入れ方

※必ず保護者の方が行ってください。

※電源スイッチがX(OFF)になっていることを確認してください。

※音が小さくなって聞きとりにくくなったり、音が繰り返し鳴るなどの誤動作をする場合や、液晶画面の表示が薄くなった場合は、すべて新しい電池に交換してください。

### 電源の入れ方

DXジコウドライバー本体底面の電源スイッチをON(O)にします。

→セリフが鳴り、液晶画面に「ZIKU DRIVER」⇒「ZIKU」と表示されます。

※遊び終わった後は、必ず電源スイッチをX(OFF)にしてください。

### 初めて遊ぶ前に…

## DXジオウライドウォッチの絶縁シートの取り外し方

①本体下部から出ている絶縁シートを矢印の方向に引き抜きます。

②リセットボタンを先の細い棒などで軽く押します。

### ボタン電池の交換

※必ず保護者の方が行ってください。

※音が小さくなって聞きとりにくくなったり、音が止まるなどの誤動作をする場合や、LEDの発光が弱くなった場合は、すべて新しい電池に交換してください。

①カバーを取り外します。

②電池ふたを取り外します。

③ボタン電池を入れます。

④電池ふたを戻します。

⑤カバーを戻します。

### 各部名称

ライダーウォッチ ロックボタン

RSロット

液晶画面

LED

カバー

ボタン

本体

リセットボタン

レール

検出スイッチ(2種)

QRコード

デラックス DXジクウドライバーの組み立てと装着の仕方 ※セット内容の状態から始めます。

1 ベルト右(R)・ベルト左(L)の取り付け

DXジクウドライバー本体背面の凹ジョイントの刻印(R・L)とベルト右(R)・ベルト左(L)裏側の刻印(R・L)を、矢印の向きに合わせてください。

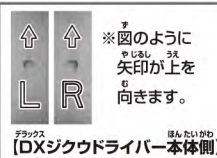

①ベルト右(R)の着脱ボタンを押しながら、  
②DXジクウドライバー本体背面の凹ジョイント(R)に凸ジョイントを合わせます。

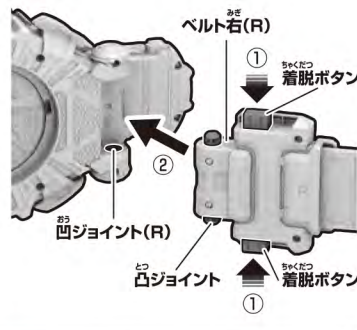

③着脱ボタンを離して、凹凸ジョイントをしっかりとはめ込みます。  
※ベルト左(L)も同様に行います。

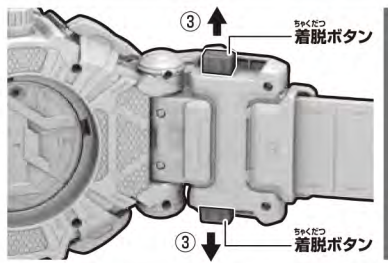

2 ベルト留めの取り付け  
ベルト留めにベルト左(L)を通します。

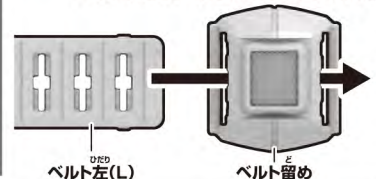

3 ベルトの調整

①ベルト左(L)が外側になるように腰に巻き付け、体に合わせた位置で2つの突起をはめ込みます。

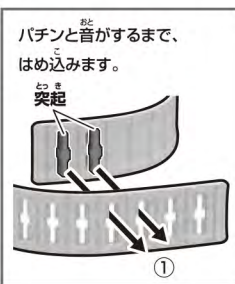

②ベルト留めを、ベルトが重なっている部分まで移動させます。

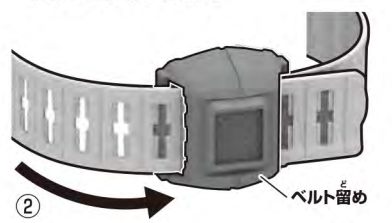

ベルトを取り外す時は…

①着脱ボタンを上下同時に押しながら、  
②ベルト右(R)を矢印の方向に引っ張って取り外します。  
※ベルト左(L)も同様に行います。

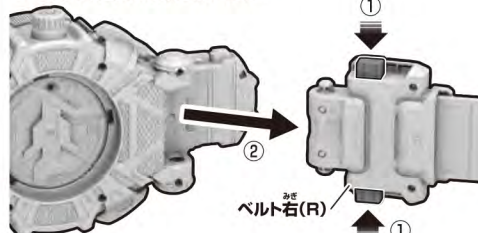

完成!!

DXジオウライドウォッチの単品遊び

※セット内容の状態から始めます。

音声遊び

天面のボタンを押します。  
→ボタンを押すたびに3種類の音声が順に鳴り、LEDが光ります。  
※音声③の後にボタンを押すと再び音声①に戻ります。



音声①	(起動音)ジオウ!
音声②	ライドウォッチで戦う時計のライダーは…ジオウだ!
音声③	タイムマジーン!

回転遊び

カバーを右に90度回転させます。  
→カバーが回転して、絵柄が変わります。

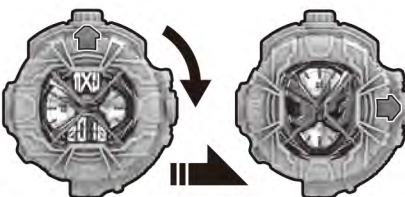

仮面ライダージオウに変身!

変身遊び

1 カバーを右に90度回転させ、天面のボタンを一度押します。  
→音声①が鳴り、LEDが光ります。



2 DXジクウドライバーのRスロットにDXジオウライドウォッチをセットします。  
図の向きにして、DXジオウライドウォッチをDXジクウドライバーのRスロットに、カチッと音がするまで差し込みます。  
DXジクウドライバー → 装填音、待機音が鳴り、液晶画面の表示が起動します。

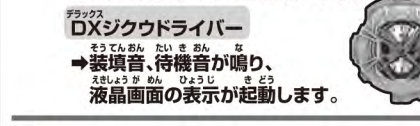

3 DXジクウドライバーの上部のアンロックボタンを押してベルト本体のロックを解除し、本体を傾けさせてから、1回転させます。  
DXジクウドライバー → 回転完了音が鳴り、液晶画面にアニメーションが表示されます。  
DXジオウライドウォッチ → 変身音が鳴り、LEDが光ります。

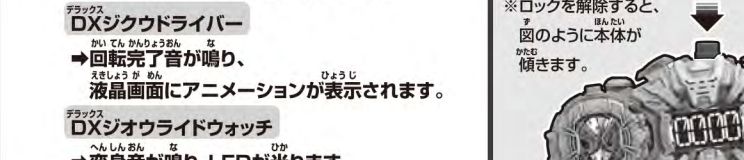

別売りのDXビルドライドウォッチでビルドアーマーにアーマータイム!

※図はRスロットにDXジオウライドウォッチをセットした場合のものです。

変身遊び

1 カバーを右に90度回転させ、天面のボタンを一度押します。  
→音声①が鳴り、LEDが光ります。

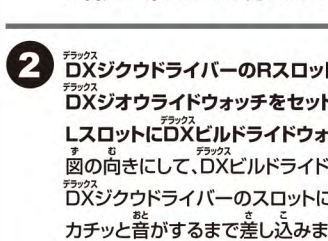

2 DXジクウドライバーのRスロットにDXジオウライドウォッチをセットした状態で、LスロットにDXビルドライドウォッチをセットします。  
図の向きにして、DXビルドライドウォッチをDXジクウドライバーのLスロットに、カチッと音がするまで差し込みます。  
DXジクウドライバー → 装填音、待機音が鳴り、液晶画面の表示が起動します。

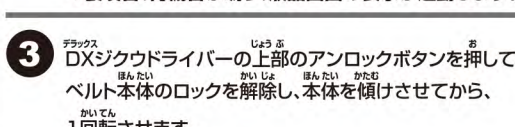

3 DXジクウドライバーの上部のアンロックボタンを押してベルト本体のロックを解除し、本体を傾けさせてから、1回転させます。  
DXジクウドライバー → 回転完了音が鳴り、液晶画面にアニメーションが表示されます。  
DXジオウライドウォッチ → 変身音が鳴り、LEDが光ります。  
DXビルドライドウォッチ → 変身音が鳴り、LEDが光ります。



DXビルドライドウォッチの取り外し方

DXジクウドライバーのスロット上のライドウォッチロックボタンを押しながら、矢印の方向に引っ張って、取り外します。



保護者の方へ

この枠内では、本商品をご使用になるときに、注意していただきたいことを記載しております。よくお読みいただき、お子様へご説明ください。

接触に注意!!

DXジクウドライバーを回転させているところに近づかないでください。

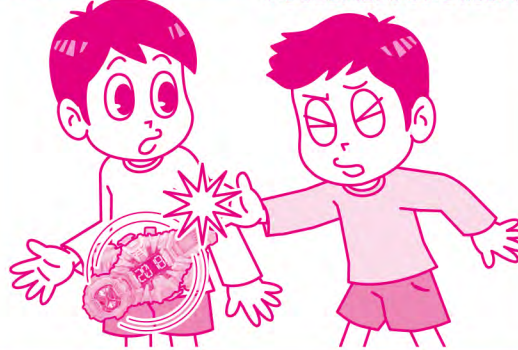

外れないよう注意!!

DXジクウドライバーを回転させる際に、ライドウォッチロックボタンを押しながら回さないようにしてください。

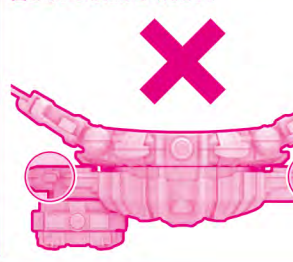

必殺技遊び

①DXジオウライドウォッチの天面のボタンを押します。  
→音声①が鳴り、LEDが光ります。  
②DXジクウドライバーの上部のアンロックボタンを押してロックを解除し、本体を傾けさせてから、1回転させます。

DXジクウドライバー → 回転完了音が鳴り、液晶画面にアニメーションが表示されます。

DXジオウライドウォッチ → 必殺技音が鳴り、LEDが光ります。  
※DXジオウライドウォッチのボタンを押さずに再度回転させると、DXジオウライドウォッチからは変身音が鳴りますが、DXジクウドライバーの液晶画面は必殺技の表示がされます。

DXジオウライドウォッチの取り外し方  
DXジクウドライバーのスロット上のライドウォッチロックボタンを押しながら、矢印の方向に引っ張って、取り外します。  
DXジオウライドウォッチ → 着脱音が鳴ります。

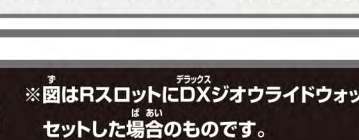

必殺技遊び

①DXジオウライドウォッチの天面のボタンを押します。  
→音声①が鳴り、LEDが光ります。  
②DXビルドライドウォッチの天面のボタンを押します。  
→音声②が鳴り、LEDが光ります。  
③DXジクウドライバーの上部のアンロックボタンを押してロックを解除し、本体を傾けさせてから、1回転させます。  
DXジクウドライバー → 回転完了音が鳴り、液晶画面にアニメーションが表示されます。

DXジオウライドウォッチ → 必殺技音が鳴り、LEDが光ります。  
DXビルドライドウォッチ → 必殺技音が鳴り、LEDが光ります。

※DXジオウ/DXビルドライドウォッチのボタンを押さずに再度回転させると、DXジオウ/DXビルドライドウォッチからは変身音が鳴りますが、DXジクウドライバーの液晶画面は必殺技の表示がされます。

