

仮面ライダーアタッシュアロー

同 同 同 同 同 同 同 同 同 同

遊び方

セット内容 取り扱い説明書(本書)…1

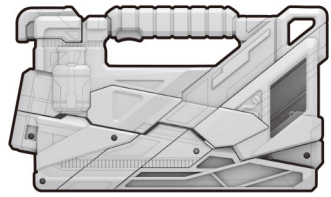

アタッシュアロー…1

警告 (けいこく)

保護者の方へ 必ずお読みください。

●小部品があります。誤飲・窒息の危険がありますので、3才未満のお子様には絶対に与えないでください。

注意 (ちゅうい)

●本商品には電子部品を使用しておりますので、ペースメーカーをご使用の方は、本商品を身体に近づけないようご注意ください。●可動部の隙間には指などを入れないでください。はさまれてケガをする恐れがあります。●ぶつかけたり、ふりまわすなど乱暴な遊びをしないでください。《電池を誤使用すると発熱・破裂・液漏れの恐れがあります。下記に注意してください》●二次電池(充電式電池)は、絶対に使用しないでください。●古い電池と新しい電池、いろいろな種類の電池を混ぜて使わないでください。●＋(プラス)と－(マイナス)を正しくセットしてください。●遊んだ後は必ずスイッチを切り電池をはずしてください。電池を入れたままにしておくと、液漏れの恐れがあり危険です。●ショートさせたり充電、分解、加熱、火の中に入れてはしないでください。●万一、電池から漏れた液が目に入ったときはすぐに大量の水で洗い、医師に相談してください。皮膚や服に付いた時は水で洗ってください。●電池の交換は保護者の方が行ってください。●廃棄するときは、自治体の廃棄処理の指示に従ってください。



●本商品には塗装部分がありますので、保管の際には他のもの(樹脂製品や家具、ソファ)と接触しないようにしてください。色がる場合があります。

各部名称

【正面から見た図】

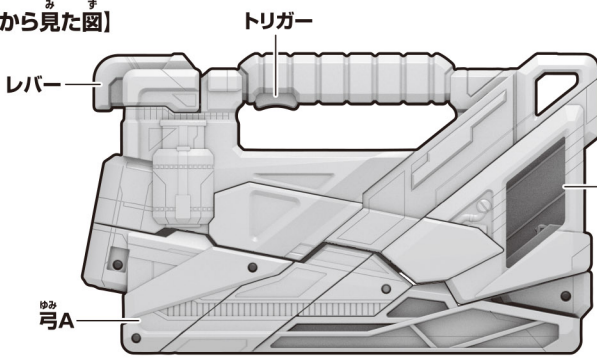

レバー

トリガー

スロット

弓A

【背面から見た図】

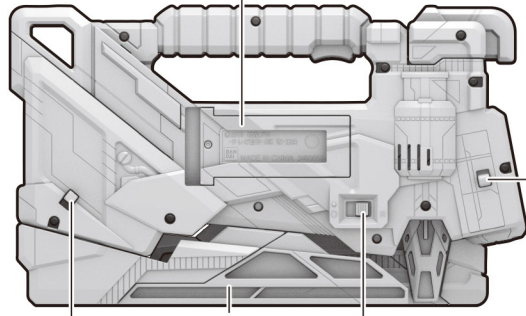

電池ぶた

変形ボタン

アンロックボタン

弓B

電源スイッチ

※アンロックボタンはプログラズキーを取り外す時に使います。

保護者の方へ この枠内では、本商品をご使用になるときに、注意していただきたいことを記載しております。よくお読みいただき、お子様へご説明ください。

振り回さない!!



顔を近づけない!!

アタッシュアローの弓A、Bを引き出すときは、弓先に顔を近づけないよう注意してください。



指挟みに注意!!

可動部の隙間に指を入れないでください。

【正面から見た図】

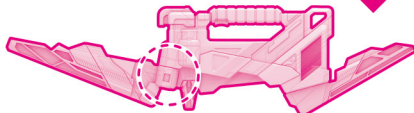

【背面から見た図】

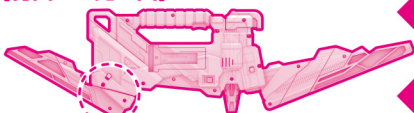

遊ぶ前に… アタッシュアローの乾電池の入れ方

※必ず保護者の方が行ってください。

※電源スイッチがX(OFF)になっていることを確認してください。

※音が小さくなって聞きとりにくくなったり、音が繰り返し鳴るなどの誤動作をする場合は、すべて新しい電池に交換してください。

①電池ふたを取り外します。

①-1 アタッシュアロー本体背面の電池ふたの

穴を先の細い棒などで押しながら、

①-2 電池ふたを矢印の方向に

スライドさせて取り外します。

②乾電池を入れます。

単4乾電池2本(別売り)の+

それぞれ間違えないように入れます。

③電池ふたを戻します。

電池ふたの突起と本体のミノを

合わせ、電池ふたを閉じます。

単4 ×2

単4乾電池2本使用(別売り)

●アルカリ電池推奨

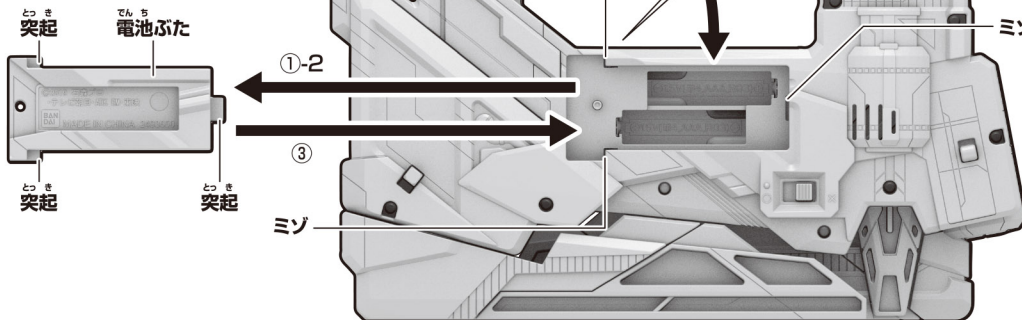
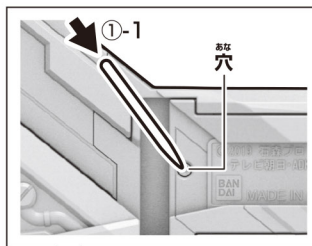

電源の入れ方

アタッシュアロー本体背面の

電源スイッチをO(ON)にします。

→起動音が鳴ります。

【背面から見た図】

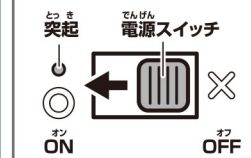
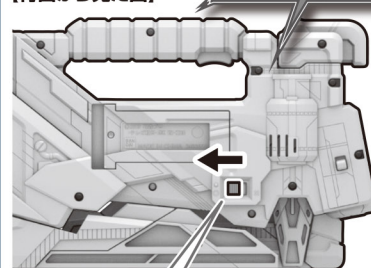

※遊び終わった後は、必ず電源スイッチをX(OFF)にしてください。

電池を使用する際は、次の項目に注意してください。

※未開封の新しい電池を使用してください。種類や銘柄の違う電池、メーカーの違う電池を混ぜて使用しないでください。

※電池の+/-を間違えないように入ってください。

※遊び終わったら電源をOFFにしてください。また、長時間使用しないときは必ず乾電池を取り外してください。

アタッシュモードの遊び方

※アタッシュモードの状態では電源をONにしたときのみ遊ぶモードです。

アタッシュ遊び

アタッシュアローのトリガーを引きます。

→「説明音」が鳴ります。

Attache case opens to release the never missing bow and arrow.

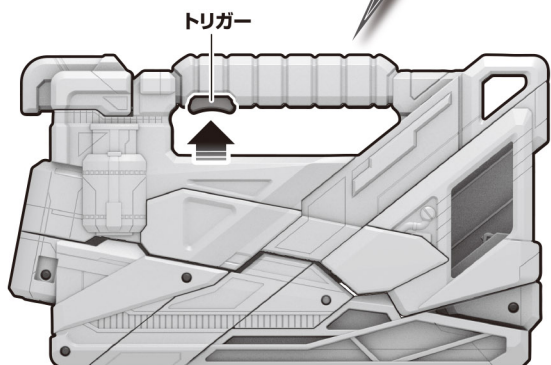

アローモードへの変形

※梱包状態はアタッシュモードです。

※プログラズキーは装填されていない状態です。

アタッシュアローの変形ボタンを押しながら

弓A、弓Bを図のように展開します。

→「アローライズ!」と鳴り、

アローモードに変わります。

※弓Aを開いた時点で

音が鳴ります。

アローライズ!

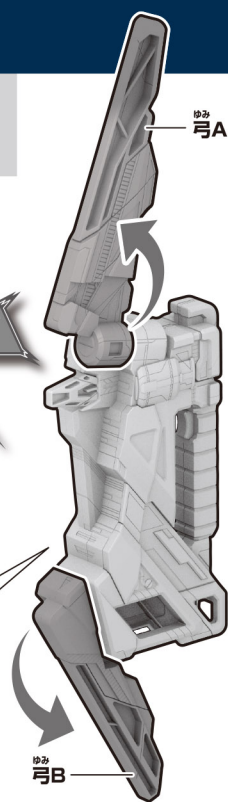
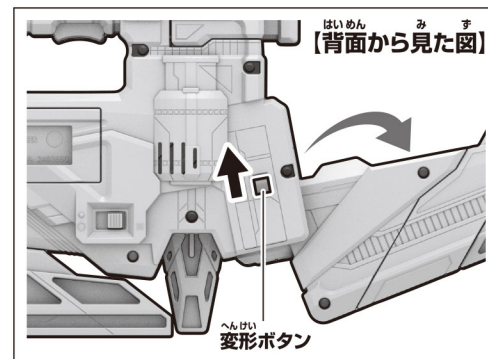

アローモードの遊び方

※アローモードに変形した状態から始めます。

通常攻撃遊び

トリガー操作

アタッシュアローのトリガーを引きます。
→「剣攻撃音」が鳴ります。

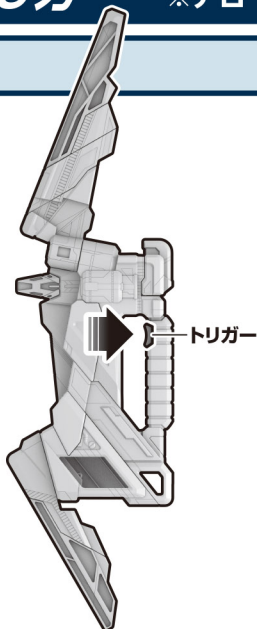

レバー操作

- ①アタッシュアローのレバーを引きます。
→「ターゲット音」が鳴ります。
- ②アタッシュアローのレバーを離します。
→「弓攻撃音」が鳴ります。

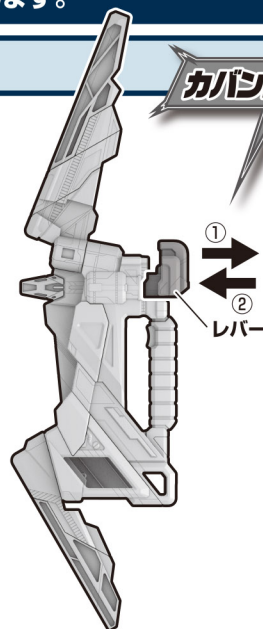

カバンシュート!

必殺技①:チャージ必殺技遊び

- ①アタッシュアローの変形ボタンを押しながら弓A、弓Bを図のように閉じます。
→「チャージライズ!」の後に、「待機音」が鳴ります。
※待機音は約30秒で止まります。
※弓Aを閉じた時点で音が鳴ります。
※アタッシュモードで再度遊ぶ場合は、電源を入れ直してください。

※チャージ待機中にアタッシュアローのトリガーを引くと、「チャージ!」と「チャージ音」が鳴ります。「チャージ音」は止まります。

チャージ!

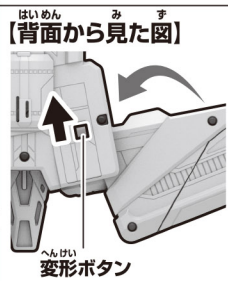
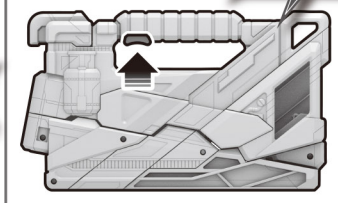

- ②アタッシュアローの変形ボタンを押しながら弓A、弓Bを図のように展開します。
→「フルチャージ!」の後に、「待機音」が鳴ります。
※待機音は約30秒で止まります。
※弓Aを開いた時点で音が鳴ります。

フルチャージ!

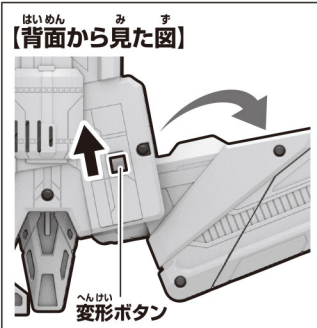

- ③トリガー、またはレバーを操作します。

トリガー操作

アタッシュアローのトリガーを引きます。
→「カバンスラッシュ!」の後に「チャージ剣必殺技音」が鳴ります。

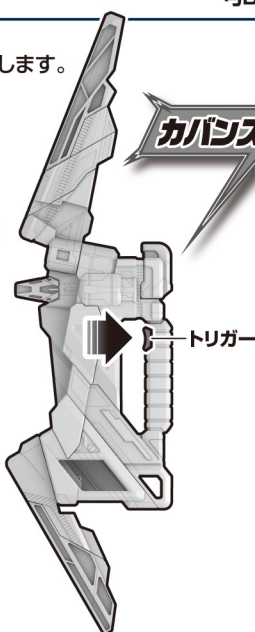

カバンスラッシュ!

レバー操作

- ①アタッシュアローのレバーを引きます。
→「カバンシュート!」と「ターゲット音」が鳴ります。
- ②アタッシュアローのレバーを離します。
→「チャージ弓必殺技音」が鳴ります。

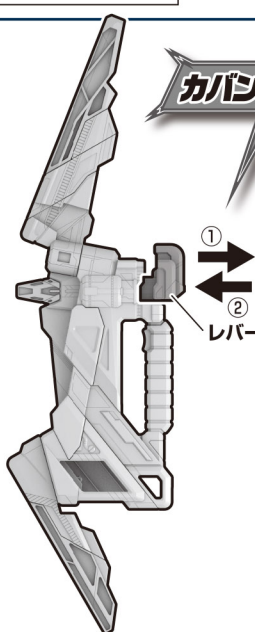

カバンシュート!

※トリガー、またはレバーの操作でどちらかのチャージ必殺技を発動することができます。続けてチャージ必殺技を行う場合は①に戻り再びチャージしてください。

プログライズキー(別売り)と連動した遊び方

※別売りの「DX滅亡迅雷フォースライザー(発売中)」に付属する「スティングスコーピオンプログライズキー」を例に説明します。

アタッシュモード

- 1** アタッシュアローの SLOT に、
プログライズキーを
図の向きで挿入します。

アタッシュアロー

→「装填音」が鳴ります。

プログライズキー

→「アビリティ音」が鳴ります。

*Progrisekey confirmed.
Ready to utilize.*

スコーピオンズアビリティ

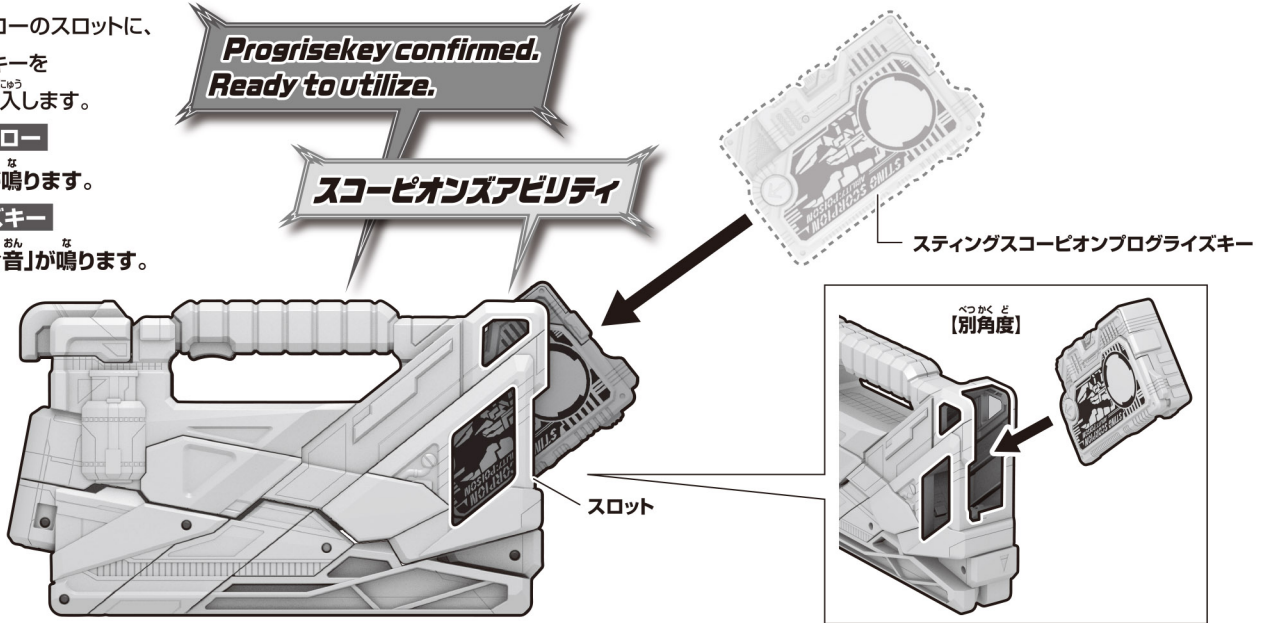

- 2** アタッシュアローのトリガーを引きます。

プログライズキー

→「セリフ」が鳴ります。

アタッシュアロー

→「アタッシュ!」の音声が鳴ります。

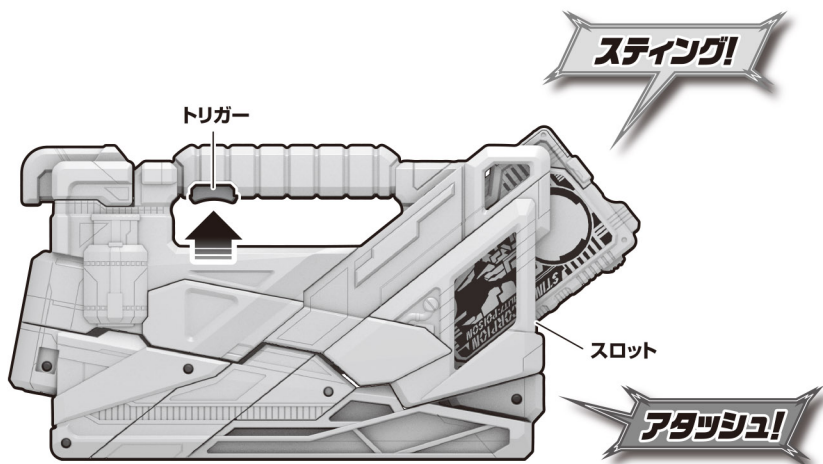

プログライズキーの取り外し方

- ① アタッシュアロー背面にあるアンロックボタンを
矢印の方向にスライドさせながら、
② プログライズキーを
矢印の方向に引き抜きます。

アタッシュアロー

→「取り外し音」が鳴ります。

スティングスコーピオンプログライズキー

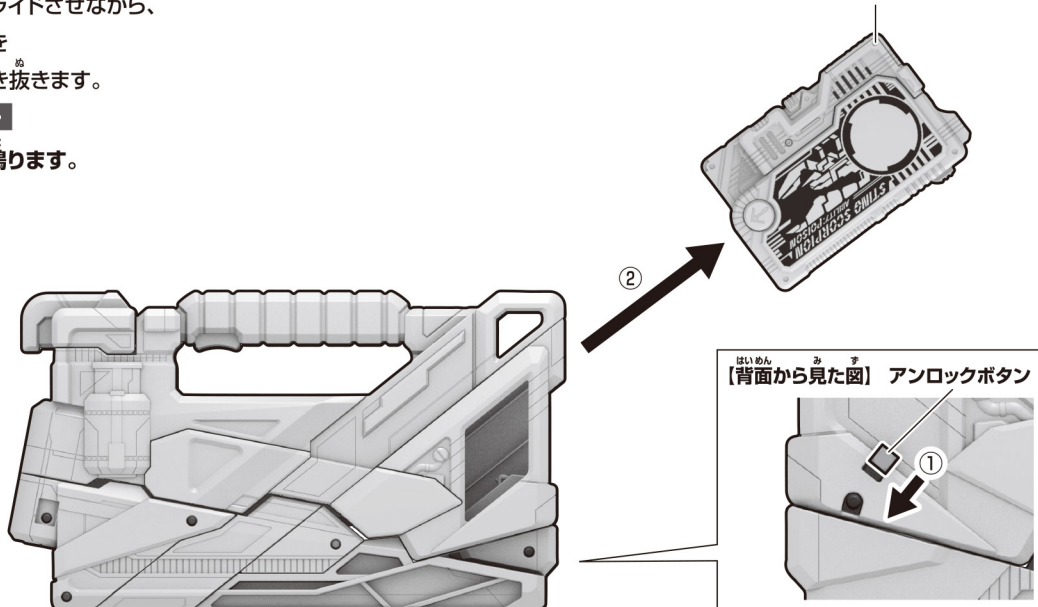

プログラズキー(別売り)と連動した遊び方

アローモード

必殺技②: パワーアップ必殺技遊び(チャージしていない状態)

1 アタッシュアローのスロットに、プログラズキーを図の向きで挿入します。

アタッシュアロー

→「装填音」と「待機音」が鳴ります。

※「待機音」は約30秒で止まります。

プログラズキー

→「アビリティ音」が鳴ります。

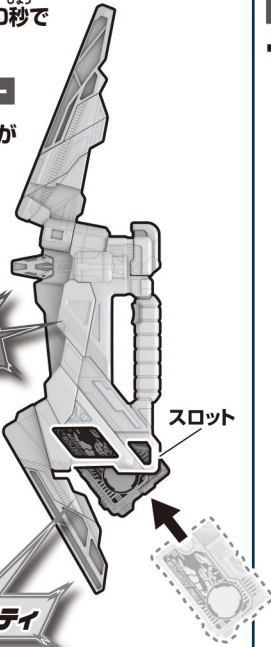

スコープオンズアビリティ

2 トリガー、またはレバーを操作します。

トリガー操作

アタッシュアローのトリガーを引きます。

アタッシュアロー

→「カバンスラッシュ!」の

音声の後に、「パワーアップ必殺技音」が鳴ります。

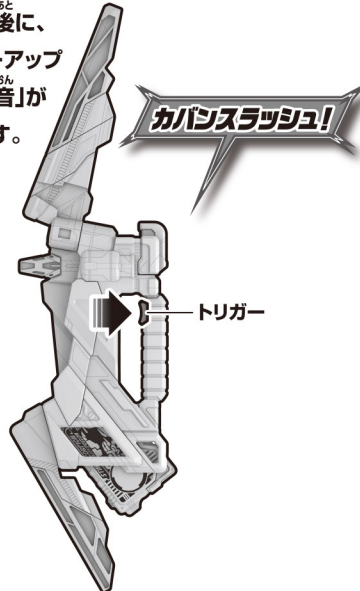

トリガー

レバー操作

① アタッシュアローのレバーを引きます。

プログラズキー

→「セリフ」と「必殺技音」が鳴ります。

アタッシュアロー

→「カバンシュート!」と「ターゲット音」が鳴ります。

② アタッシュアローのレバーを離します。

アタッシュアロー

→「パワーアップ必殺技音」が鳴ります。

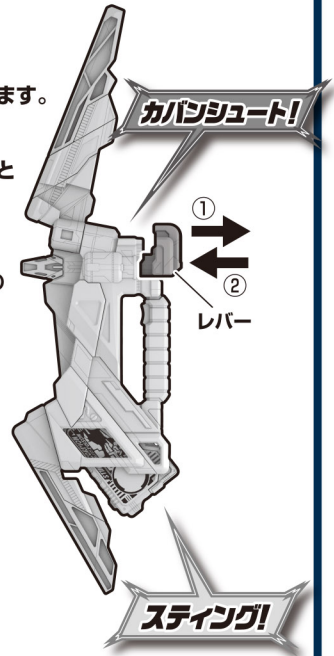

レバー

スティング!

必殺技③: チャージパワーアップ必殺技遊び

1 【必殺技①: チャージ必殺技】②フルチャージの状態、アタッシュアローのスロットに、プログラズキーを図の向きで挿入します。

アタッシュアロー

→「装填音」と「待機音」が鳴ります。

※「待機音」は約30秒で止まります。

プログラズキー

→「アビリティ音」が鳴ります。

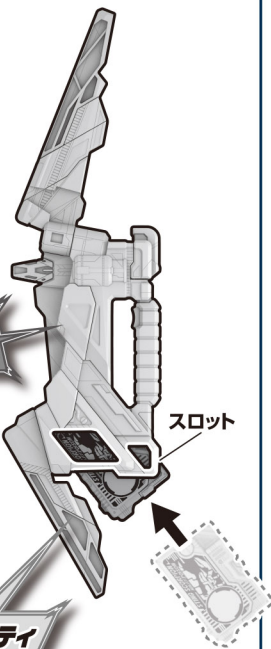

スコープオンズアビリティ

2 トリガー、またはレバーを操作します。

トリガー操作

アタッシュアローのトリガーを引きます。

アタッシュアロー

→「カバンフィニッシュ!」の音声の後に、「チャージパワーアップ必殺技音」が鳴ります。

※「チャージパワーアップ必殺技音」がすべて鳴り終わった後、再びトリガーを引くと、「カバンスラッシュ!」の音声と「パワーアップ必殺技音」が鳴ります。

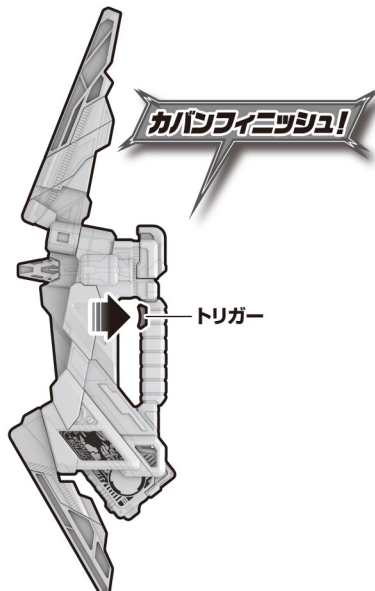

トリガー

レバー操作

① アタッシュアローのレバーを引きます。

プログラズキー

→「セリフ」と「必殺技音」が鳴ります。

アタッシュアロー

→「カバンストライク!」と「ターゲット音」が鳴ります。

② アタッシュアローのレバーを離します。

アタッシュアロー

→「チャージパワーアップ必殺技音」が鳴ります。

※「チャージパワーアップ必殺技音」がすべて鳴り終わった後、再びレバーを引くと、「スティング!」

「カバンシュート!」の音声と「パワーアップ必殺技音」が鳴ります。

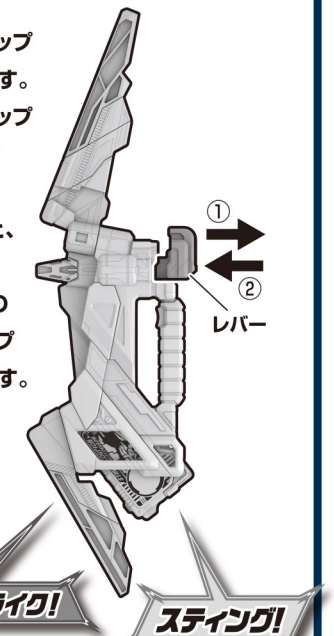

レバー

カバンストライク!

スティング!