

セット内容

取扱説明書(本書)…1

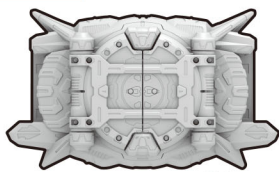

ザイヤサウザンドライバー本体…1



アウェイキングアルシノゼツメライズキー…1

※変形はせず、音声の発動、発光はしません。また、別売りのDXベルト、武器シリーズには取り付けられません。



アメイジングコーカサスプログライズキー…1



ベルト留め…1

ベルト右(R)…1



裏側にRと矢印の刻印があります。

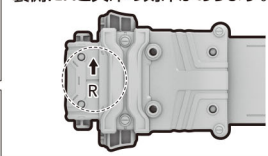

裏側にLと矢印の刻印があります。

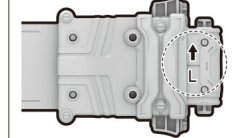

ベルト左(L)…1

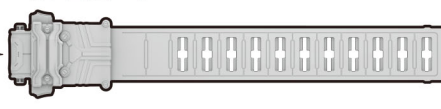

警告 (けいこく)

保護者の方へ 必ずお読みください。

●小部品があります。誤飲・窒息の危険がありますので、3才未満のお子様には絶対と与えないでください。

注意 (ちゅうい)

●本商品には電子部品を使用しておりますので、ペースメーカーをご使用の方は、本商品に身体に近づけないようご注意ください。●可動部の隙間には指などを入れないでください。はさまれてケガをする恐れがあります。●LEDの光の点滅を見続けしないでください。気分が悪くなったりする恐れがあります。●ぶつかけたり、ふりまわすなど乱暴な遊びをしないでください。《電池を誤使用すると発熱・破裂・液漏れの恐れがあります。下記に注意してください》●電池は飲み込むと危険です。お子様の手の届かない所に保管してください。●万一、飲み込んだ場合は、すぐに医師に相談してください。●電池の交換は保護者の方が行ってください。●二次電池(充電式電池)は、絶対に使用しないでください。●古い電池と新しい電池、いろいろな種類の電池を混ぜて使わないでください。●+-(プラスマイナス)を正しくセットしてください。●ショートさせたり充電、分解、加熱、火の中に入れてしないでください。●万一、電池を飲み込んだとき、電池から漏れた液が目に入ったときは、すぐに医師に相談してください。漏れた液が皮膚や服に付いたときは水で洗ってください。●廃棄するときは、自治体の廃棄処理の指示に従ってください。●ボタン電池はなめたり、口に入れたりしないでください。●遊んだ後は必ずスイッチを切り電池をはずしてください。電池を入れたままにしておく、液漏れの恐れがあり危険です。



くちにいれない

《使用上の注意》●セットされているボタン電池はテスト用です。音声小さくなる、同じ音を繰り返すなど誤動作をする場合は、ボタン電池をすべて新しいものに交換してください。●本商品は精密な電子

部品で構成されています。落としたり、水にぬらしたり、汚したり、分解したりしないでください。また、高温・低温になる所での使用、保管はさけてください。●プラスチック梱包材は、開封後はすぐに捨ててください。●本商品には塗装部分がありますので、保管の際には他のもの(樹脂製品や家具、ソファ)と接触しないようにしてください。色が移る場合があります。●可動部分・取付部分を無理な方向に強く引っ張ったり、曲げたりしないでください。●発音の一部にイントネーションが違っていたり、商品の特性上聞き取りにくいものがありますが、ご了承ください。●誤動作した場合はリセットボタンを押し電源を入れ直してください。●プログライズキー背面のQRコードが剥がれたり、傷がついた場合や、汚れが付着している場合にQRコードを読み取れないことがありますのでご注意ください。●DX ザイヤサウザンドライバーにはプログライズキーシリーズ以外には取り付けられないでください。他のものを無理に取り付けると破損する場合があります。

※QRコードは株式会社デンソーウェーブの登録商標です。

HOYA VoiceText JAMES

各部名称

ザイヤサウザンドライバー

※左右の扉が開いた状態

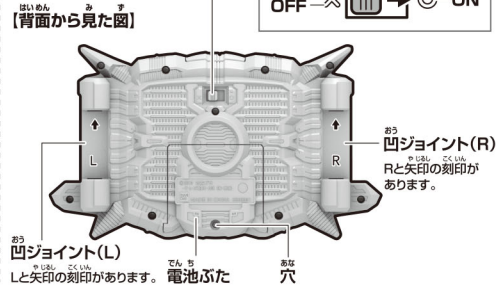
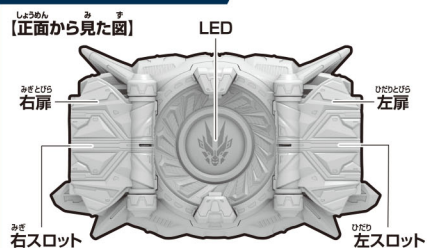

アメイジングコーカサスプログライズキー

※キーパーツが展開した状態

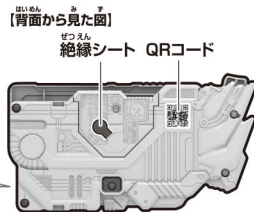
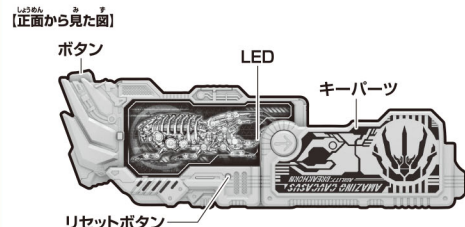

保護者の方へ

この枠内では、本商品をご使用になるときに、注意していただきたいことを記載しております。よくお読みいただき、お子様へご説明ください。

指はさみ注意!!

可動部の隙間に指を入れないでください。

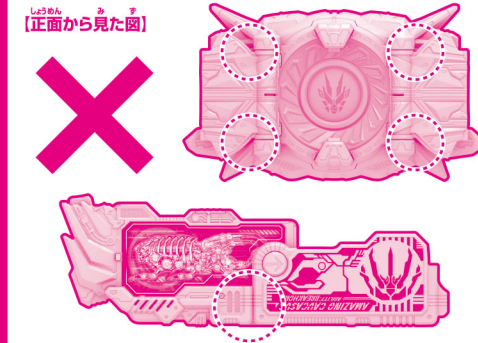

遊ぶ前に…

ザイヤサウザンドライバーの乾電池の入れ方

※必ず保護者の方が行ってください。

※電源スイッチがX(OFF)になっていることを確認してください。

※音が小さくなって聞きとりにくくなったり、音が繰り返し鳴るなどの

誤動作をする場合やLEDの発光が弱くなった場合は、すべて新しい電池に交換してください。

①電池ぶたを取り外します。

①-1 ザイヤサウザンドライバー本体背面の電池ぶたの穴を先の細い棒などで押しながら、

①-2 電池ぶたを取り外します。

②乾電池を入れます。

単4乾電池3本(別売りの)をそれぞれ間違えないように入れます。

③電池ぶたを戻します。

電池ぶたの突起と本体のミゾを合わせ、電池ぶたを閉じます。

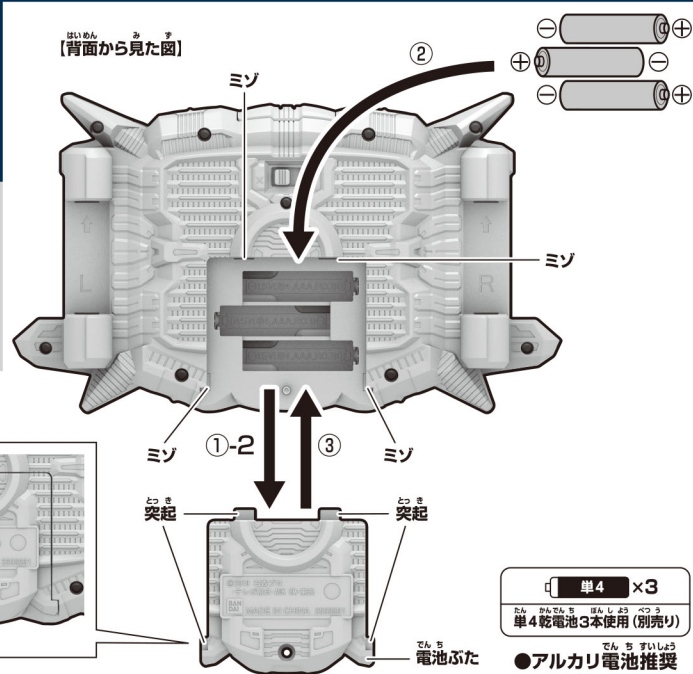

単4 x3
単4乾電池3本使用(別売り)
●アルカリ電池推奨

電源の入れ方

ザイヤサウザンドライバー本体背面の電源スイッチをON(O)にします。
→起動音が鳴ります。

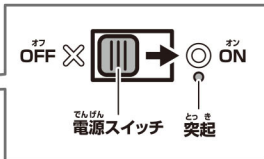
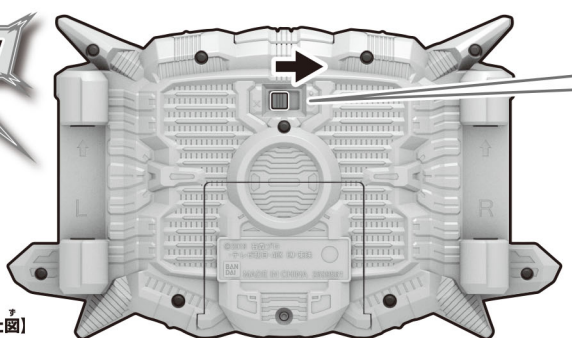

※遊び終わった後は、必ず電源スイッチをX(OFF)にしてください。

電池を使用する際は、次の項目に注意してください。

※未開封の新しい電池を使用してください。種類や銘柄の違う電池、メーカーの違う電池を混ぜて使用しないでください。
※電池の+/-を間違えないように入れてください。
※遊び終わったら電源をOFFにしてください。また、長時間使用しないときは必ず乾電池を取り外してください。

初めて遊ぶ前に… アメイジングコーカサス プログライズキーの 絶縁シートの外し方

①アメイジングコーカサスプログライズキー本体背面から出ている絶縁シートを矢印の方向に引き抜きます。

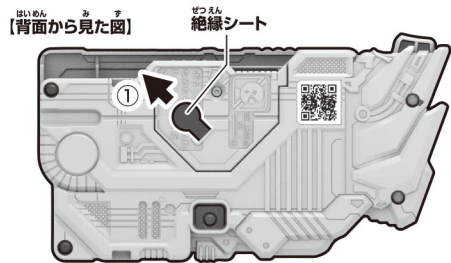

②リセットボタンを先の細い棒などで軽く押します。

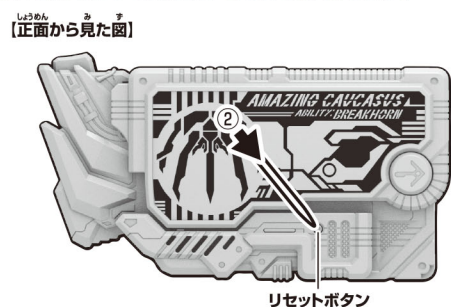

ボタン電池の交換

※必ず保護者の方が行ってください。

※音が小さくなって聞きとりにくくなったり、音が止まるなどの誤動作をする場合や、LEDの発光が弱くなった場合は、すべて新しい電池に交換してください。

①電池ぶたを取り外します。

①-1 アメイジングコーカサスプログライズキー本体背面の電池ぶたの穴を先の細い棒などで押し、

①-2 電池ぶたを取り外します。

②ボタン電池を入れます。

古いボタン電池を取り外して、新しいボタン電池3個(LR44・別売り)を+/-に注意してセットします。

③電池ぶたを戻します。

電池ぶたの突起と本体のミゾを合わせ、電池ぶたを閉じます。

LR44 x 3
ボタン電池 (LR44)3個使用(付)
●セットされている電池は、テスト用です。

ボタン電池は上側が+に下側が-になるようにセットします。

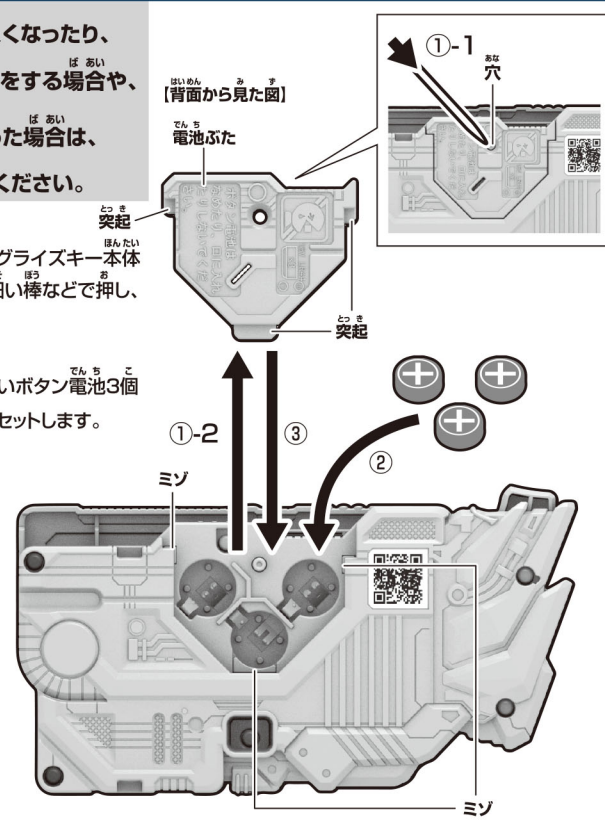

ガイアサウザンドライバーの組み立てと装着の仕方

※セット内容の状態から始めます。

1 ベルト右(R)・ベルト左(L)の取り付け

- ① 本体背面の凹ジョイント(R)の矢印の刻印に向きを合わせて、ベルト右(R)の着脱ボタンを押しながら、
- ② 凹ジョイント(R)に凸ジョイントを合わせます。

【背面から見た図】

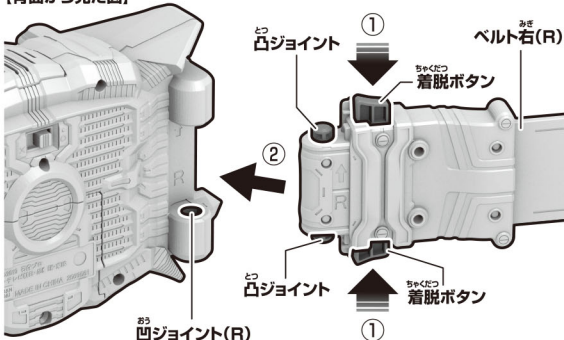

- ③ 着脱ボタンを離して、凹凸ジョイントをしっかりとはめ込みます。
※ベルト左(L)も同様に行います。

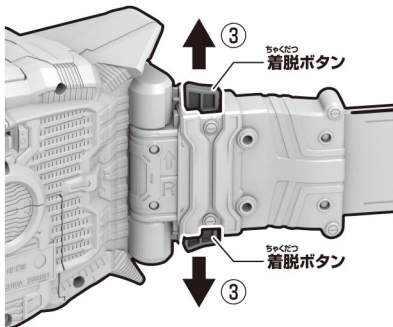

2 ベルトの調整と装着

- ① ベルト留めにベルト右(R)を通します。

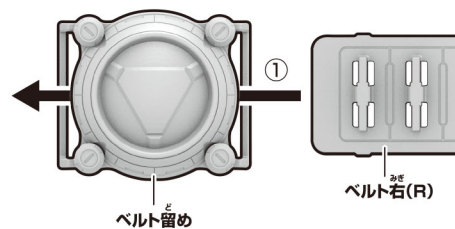

- ② ベルト左(L)を外側になるように腰に巻き付け、体に合わせた位置で2つの突起をはめ込みます。

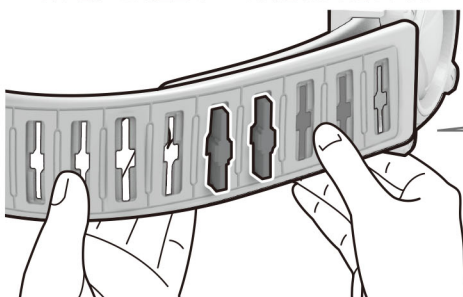

パチンと音がするまで、はめ込みます。

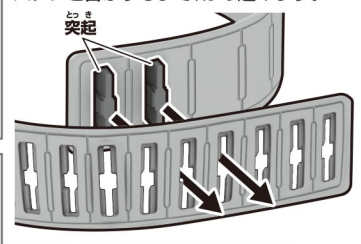

- ③ ベルト留めを、ベルトが重なっている部分まで移動させます。

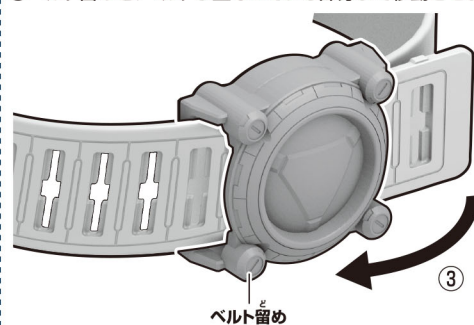

ベルトを取り外す時は…

- ① 着脱ボタンを上下同時に押しながら、
- ② ベルト右(R)を矢印の方向に引っばって取り外します。
※ベルト左(L)も同様に行います。

【背面から見た図】

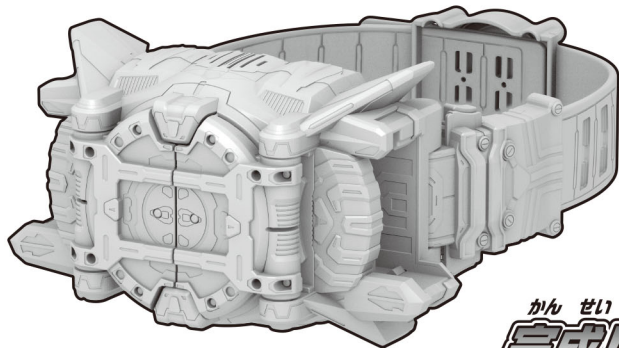
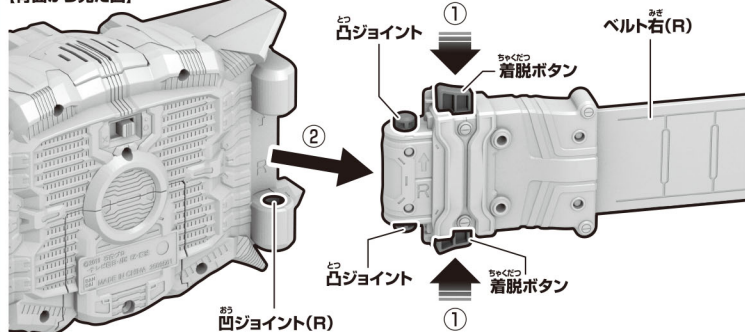

Amazing Go-Case Progrise Keyの単品遊び

※セット内容の状態から始めます。

おんせいあそび 音声遊び

- 天面のボタンを押します。
→キーパーツが展開し、音声が鳴り、LEDが光ります。
※ボタンを押すたびに3種類の音声が順に鳴ります。
※キーパーツを閉じる場合は手で矢印と逆の方向に動かしてください。

ブレイクホーン!



※ボタンを押してから約30秒間、「スキャン受付状態」になります。「スキャン受付状態」でないと別売りのフラッシュメモリDX飛電ゼロワンドライバーにかざしても、Amazing Go-Case Progrise Keyは反応しません。

おんせい 音声①	ブレイクホーン!
おんせい 音声②	Amazingホーン!
おんせい 音声③	サウザーホーン!

かめん へんしん 仮面ライダーサウザーに変身!

へんしんあそ 変身遊び

- 1** アウェイキングアルシノゼツメライズキーを
ザイアサウザンドライバーの左スロットに挿入します。
→「ゼツメツエポリューション!」の音声と
「変身待機音」が鳴ります。

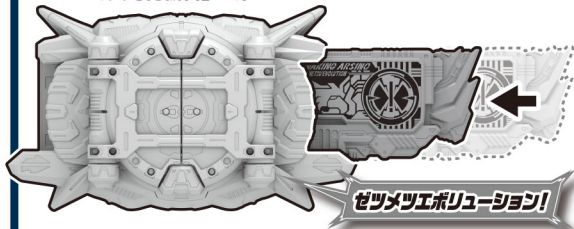

- 2** アメイジングコーカサスプログライズキーの
ボタンを押します。
→キーパーツが展開し、音声、音が鳴り、
LEDが光ります。

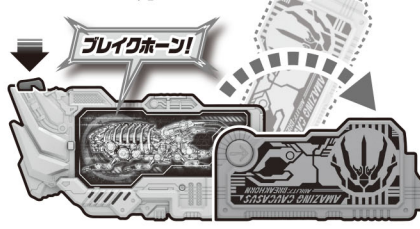

プログライズキーの取り外し方

※アメイジングコーカサスプログライズキーを例に説明します。

アメイジングコーカサスプログライズキーを
手で掴んで矢印の方向に取り外します。

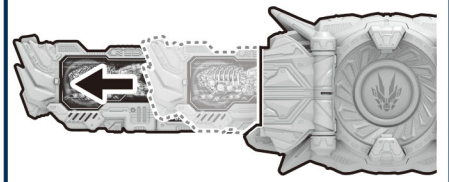

- 3** ザイアサウザンドライバーの
右スロットに奥までしっかりと
挿入します。

ザイアサウザンドライバー

→左右の扉が開き、
「パーフェクトライズ!」
が鳴り、LEDが光ります。

アメイジングコーカサス プログライズキー

→「変身音」が鳴ります。

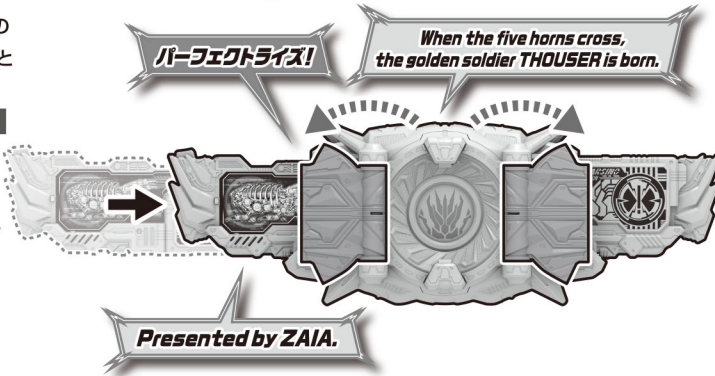

※左右の扉を閉じる場合はアメイジングコーカサスプログライズキー、
アウェイキングアルシノゼツメライズキーのどちらかを取り外し、
手で矢印と逆の方向に動かしてください。

右スロットに他のプログライズキー(別売り)
を挿入した場合…

※画像と「アビリティ音」はシューティングウルフ
プログライズキーを例に説明します。

右スロットに他のプログライズキーを挿入した場合、
ザイアサウザンドライバーから「プログライズ!」が鳴り、
プログライズキーから「アビリティ音」が鳴ります。

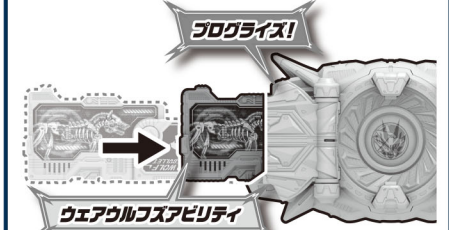

ひっさつわざあそ 必殺技遊び ※「変身遊び」の後に行います。

アメイジングコーカサスプログライズキーをしっかりと押し込みます。

アメイジングコーカサスプログライズキー

→「サウザンド!」が鳴ります。

ザイアサウザンドライバー

→「ディストラクション!」が鳴った後、
「必殺技音」が鳴り、LEDが光ります。

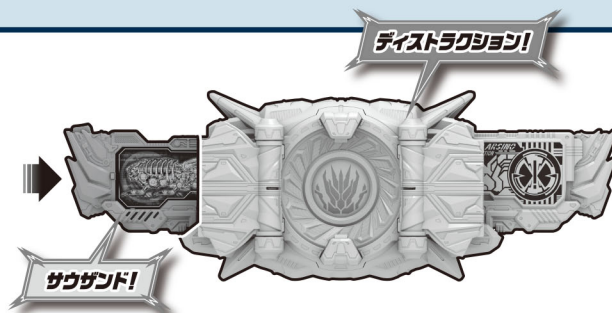

ほか べつう れんどう ひっさつわざあそ 他のプログライズキー(別売り)と連動した必殺技遊び ※「変身遊び」の後に行います。 ※ライジングホッパープログライズキーを例に説明します。

- 1** アメイジングコーカサスプログライズキーを矢印の方向に取り外します。

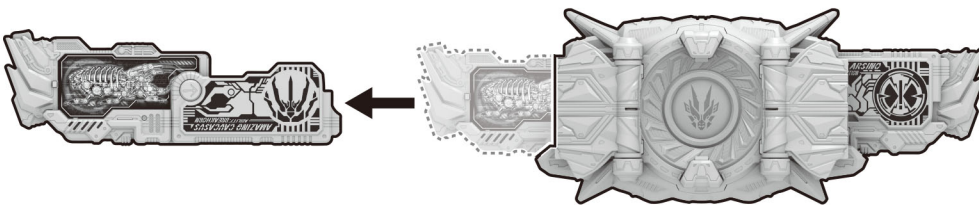

- 2** ライジングホッパープログライズキーの
キーパーツを180度
展開します。

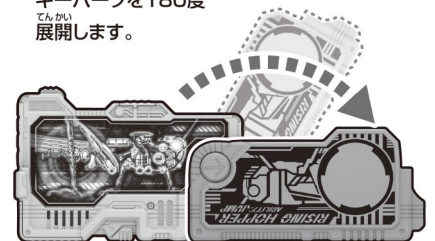

- 3** ライジングホッパープログライズキーをザイアサウザンドライバーの
右スロットに奥までしっかりと挿入します。

ザイアサウザンドライバー

→「ブレイクライズ!」が鳴った後、
「必殺技音」が鳴り、LEDが光ります。

ライジングホッパープログライズキー

→「アビリティ音」が鳴ります。

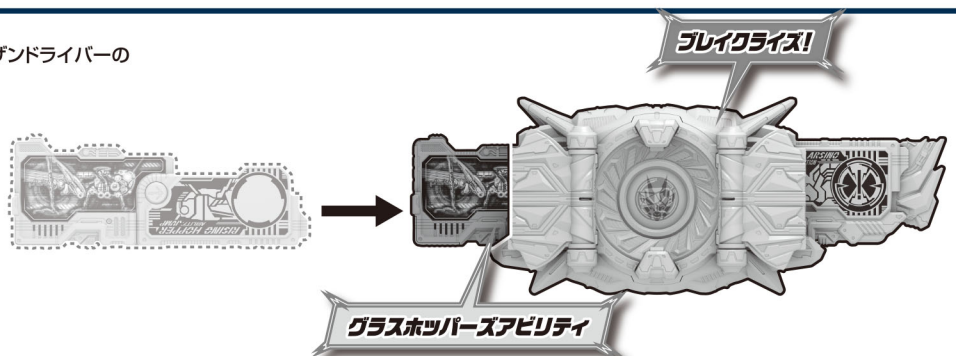

べつ う デラックス ひでん れん どう あそ
アメイジングコーカサスプログライズキーと別売りのDX飛電ゼロワンドライバーの運動遊び

※詳しくは飛電ゼロワンドライバーのWEB取説をご参照ください。

へんしん あそ
変身遊び

- 1** アメイジングコーカサスプログライズキーのボタンを押します。
 →キーパーツが展開し、音声が鳴り、LEDが光ります。

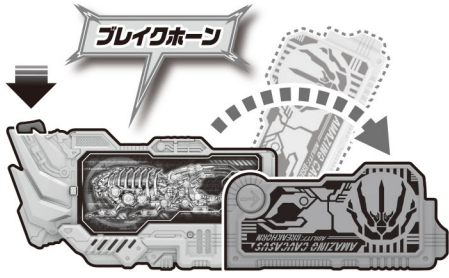

- 2** ①の動作後、約30秒以内に、飛電ゼロワンドライバーのスキャンエリアに、アメイジングコーカサスプログライズキーを
 図の向きに挿入します。

飛電ゼロワンドライバー

- 「スキャン音」の後、「変身待機音」が鳴り、LEDが約30秒間点滅します。

アメイジングコーカサスプログライズキー

- 「オーソライズ」の音声が鳴り、LEDが約30秒間点滅します。

- ※この状態でアメイジングコーカサスプログライズキーのボタンを押すと、「ブレイクホーン」の音声がのみが鳴ります。

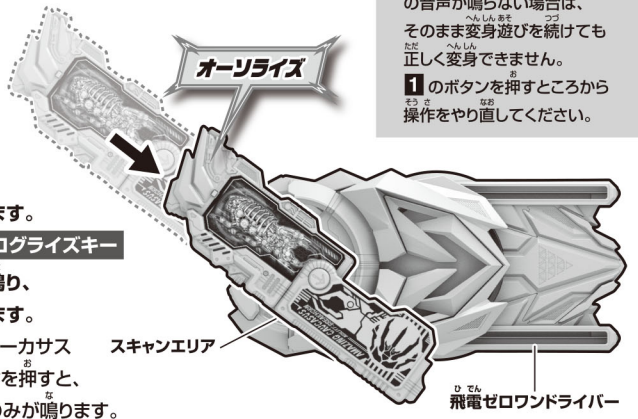

※スキャンをしても「オーソライズ」の音声が鳴らない場合は、そのまま変身遊びを続けても正しく変身できません。
1のボタンを押すところから操作をやり直してください。

- 3** 「変身待機音」が鳴っている間に、アメイジングコーカサスプログライズキーを飛電ゼロワンドライバーのスロットに奥までしっかりと挿入します。

飛電ゼロワンドライバー

- カバーパーツがスライドし、「プログライズ!」の音声が鳴り、LEDが光ります。

アメイジングコーカサスプログライズキー

- 「変身音」が鳴ります。

When the five horns cross, the golden soldier THOUSER is born.

Presented by ZAIA.

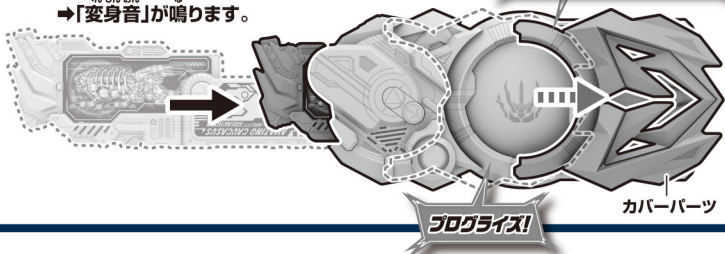

ひつ さつ わざ あそ
必殺技遊び

※「変身遊び」の後に行います。

- アメイジングコーカサスプログライズキーを押し込みます。

アメイジングコーカサスプログライズキー

- 「サウンド!」の音声が「必殺技音」が鳴ります。

飛電ゼロワンドライバー

- 「インパクト!」の音声が「必殺技音」が鳴り、LEDが光ります。



へんしん あそ
変身遊び

- 1** アメイジングコーカサスプログライズキーのボタンを押します。
 →キーパーツが展開し、音声が鳴り、LEDが光ります。

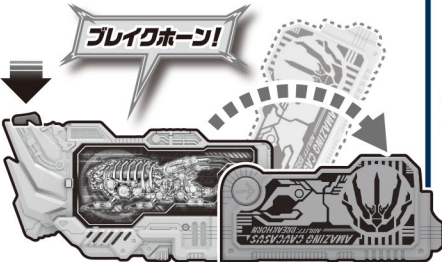

- 2** ①の動作後、約30秒以内に、エイムズショットライザーのスロットに、アメイジングコーカサスプログライズキーを
 図の向きに挿入します。

エイムズショットライザー

- 「装填音」の後に「変身待機音」が鳴ります。

アメイジングコーカサス
 プログライズキー

- 「オーソライズ」の音声が鳴り、LEDが約30秒間点滅します。

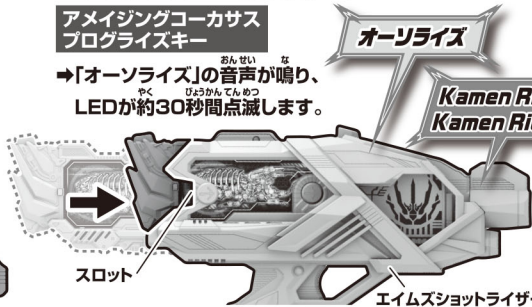

- 3** エイムズショットライザーのトリガーを引きます。

エイムズショットライザー

- 「ショットライズ!」の音声が「変身音」が鳴り、LEDが光ります。

アメイジングコーカサスプログライズキー

- 「変身音」が鳴ります。

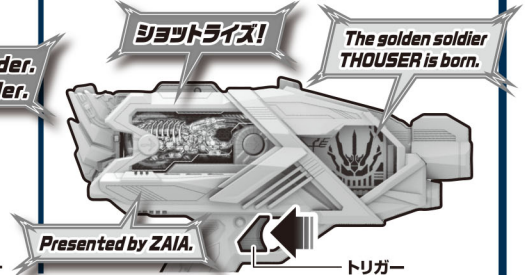

じゅうひつ さつ わざ あそ
銃必殺技遊び

- ①アメイジングコーカサスプログライズキーのボタンを押します。
 →「ブレイクホーン!」の後に「銃必殺技音」が鳴ります。



- ②エイムズショットライザーのトリガーを引きます。

エイムズショットライザー

- 「銃撃音」が鳴り、LEDが光ります。

アメイジングコーカサス
 プログライズキー

- 「サウンドブラスト!」の後に「銃必殺技音」が鳴ります。

サウンドブラスト!

あそ
ライダーキック遊び

- ①アメイジングコーカサスプログライズキーのボタンを押します。
 →「ブレイクホーン!」の後に「必殺技待機音」が鳴ります。

- ②エイムズショットライザーのトリガーを引きます。

エイムズショットライザー

- 「銃撃音」の後に、「フィーバー!」の音声が「必殺技音」が鳴り、LEDが光ります。

アメイジングコーカサス
 プログライズキー

- 「サウンドブラスト!」の後に「キック必殺技音」が鳴ります。



※「変身遊び」の後に行います。
 ※エイムズショットライザーをバックルに取り付けた状態で。

べつ う デラックスめつぼうしんらい れんどう あそ
アメイジングコーカサスプログラズキーと別売りのDX滅亡迅雷フォースライザーの運動遊び

※詳しくは滅亡迅雷フォースライザーのWEB取説をご参照ください。

へんしん あそ
変身遊び

1 ①アメイジングコーカサスプログラズキーを滅亡迅雷フォースライザーの Slots に図の向きでセットします。

滅亡迅雷フォースライザー

→「変身待機音」が鳴り、LEDが約30秒間点滅します。

②アメイジングコーカサスプログラズキーのボタンを押します。

→キーパーツのロックが解除されます。

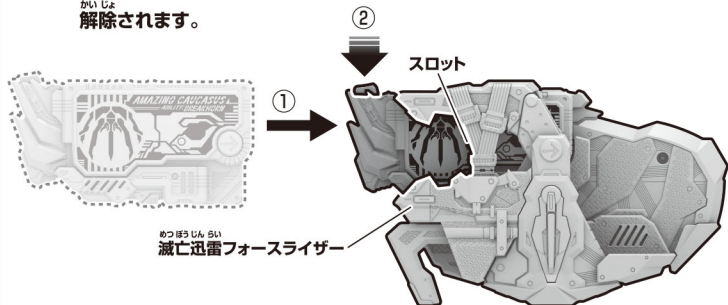

2 レバーを引きます。

→「フォースライズ!」の音声と「変身音」が鳴り、LEDが光ります。

アメイジングコーカサスプログラズキー

→キーパーツが展開し、「変身音」が鳴ります。
 ※キーパーツのロックが解除されていない場合、キーパーツは展開しません。



ひっさつ わざ あそ
必殺技遊び

※「変身遊び」の後に行います。

1 レバーを押し込みます。

アメイジングコーカサスプログラズキー

→キーパーツが閉じます。



2 ①アメイジングコーカサスプログラズキーのボタンを押します。

→キーパーツのロックが解除されます。

②レバーを引きます。

→キーパーツが展開し、「サウンド!」の後に「必殺技音」が鳴ります。

滅亡迅雷フォースライザー

→「ディストピア!」の音声と「必殺技音」が鳴り、LEDが光ります。

※キーパーツのロックが解除されていない場合、キーパーツは展開しません。

※必殺技は2種類あり、レバーを引くたびに「ディストピア!」と「ユートピア!」が交互に鳴ります。

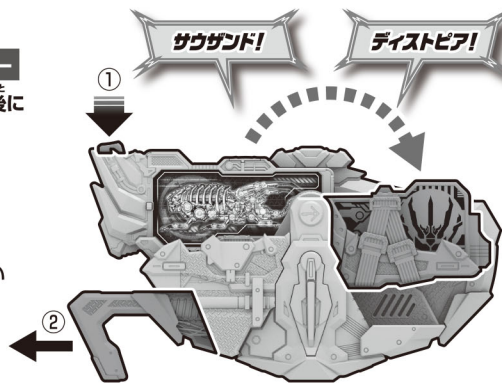

べつ う デラックス れんどう あそ
アメイジングコーカサスプログラズキーと別売りのDXアタッシュカリバーの運動遊び

※詳しくはアタッシュカリバーのWEB取説をご参照ください。

あそ
アタッシュモード遊び

※アタッシュモードの状態から始めます。

1 アタッシュカリバーの Slots に、アメイジングコーカサスプログラズキーを図の向きで挿入します。

アタッシュカリバー

→「装填音」が鳴ります。

アメイジングコーカサスプログラズキー

→「アビリティ音」が鳴ります。

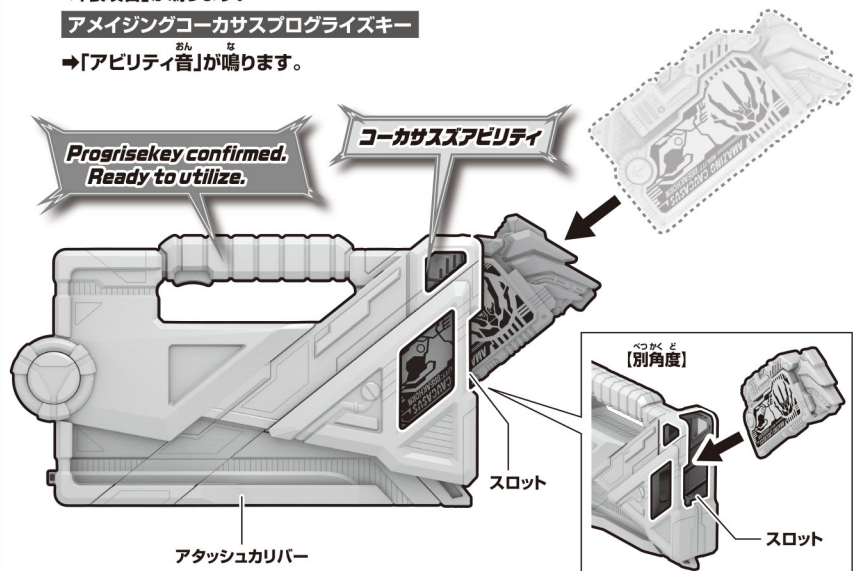

2 アタッシュカリバーのトリガーを引きます。

アメイジングコーカサスプログラズキー

→「サウンド!」の音声と「効果音」が鳴ります。

アタッシュカリバー

→「アタッシュ!」の音声鳴ります。

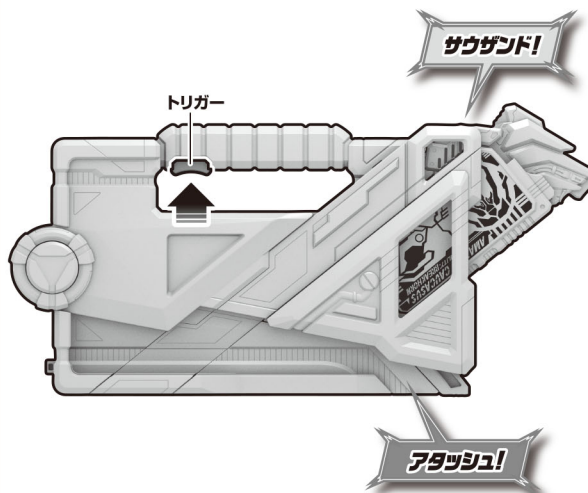

必殺技①: パワーアップ必殺技遊び(チャージしていない状態) ※ブレードモードの状態から始めます。

1 アタッチカリバーのスロットに、アメイジングコーカサスプログラズキーを図の向きで挿入します。

アタッチカリバー

→「装填音」と「待機音」が鳴ります。
 ※「待機音」は約30秒で止まります。

アメイジングコーカサスプログラズキー

→「アビリティ音」が鳴ります。

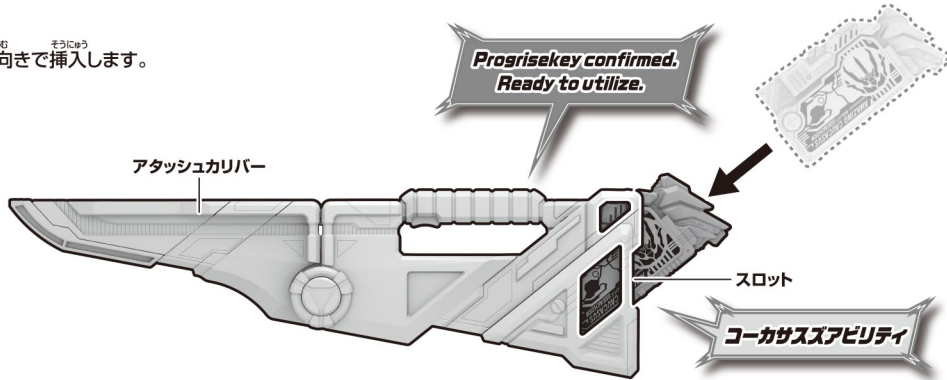

2 アタッチカリバーのトリガーを引きます。

アメイジングコーカサスプログラズキー

→「サウンド!」と「必殺技音」が鳴ります。

アタッチカリバー

→「カバンストラッシュ!」の音声の後に、「パワーアップ必殺技音」が鳴ります。

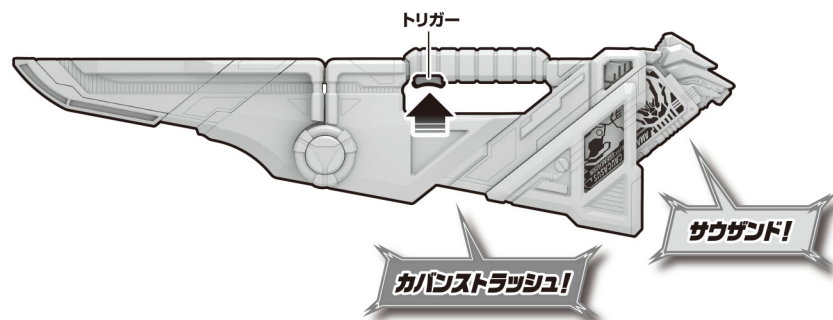

必殺技②: チャージパワーアップ必殺技遊び ※ブレードモードの状態から始めます。

1 ①アタッチカリバーの変形ボタンを押しながら、
 ②ブレード部分を図のように閉じます。
 →「チャージライズ!」の後に、「待機音」が鳴ります。
 ※「待機音」は約30秒で止まります。

チャージライズ!

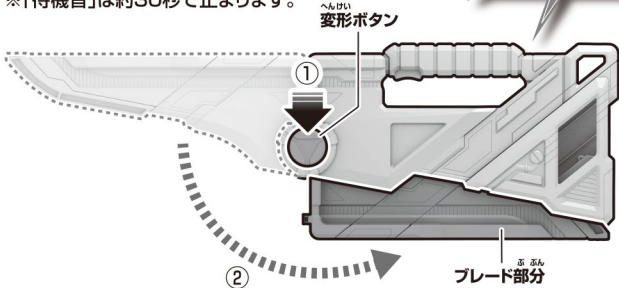

2 ①アタッチカリバーの変形ボタンを押しながら、
 ②ブレード部分を図のように展開します。
 →「フルチャージ!」の後に、「待機音」が鳴ります。
 ※「待機音」は約30秒で止まります。

フルチャージ!

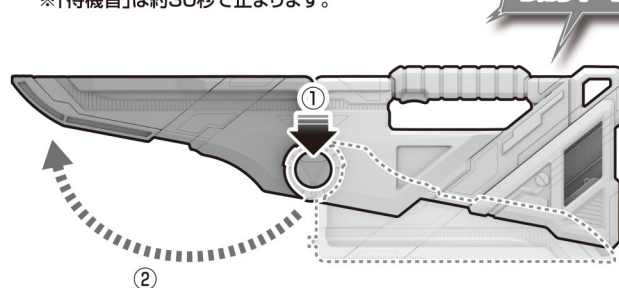

3 ②フルチャージの状態、アタッチカリバーのスロットに、アメイジングコーカサスプログラズキーを図の向きで挿入します。

アタッチカリバー

→「装填音」と「待機音」が鳴ります。
 ※「待機音」は約30秒で止まります。

アメイジングコーカサスプログラズキー

→「アビリティ音」が鳴ります。

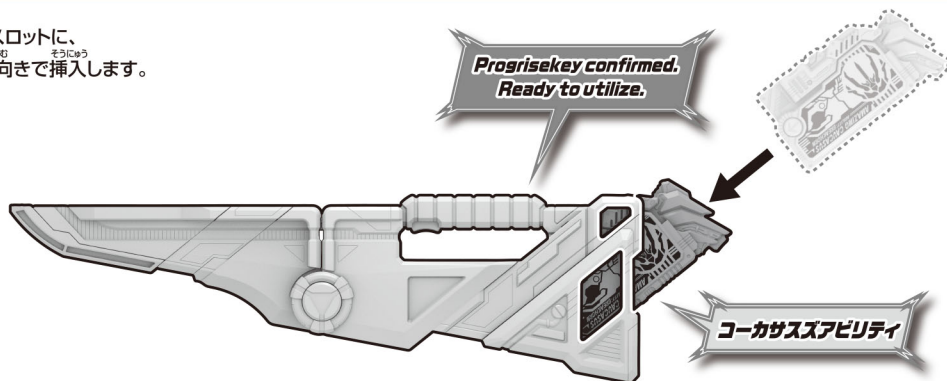

4 アタッチカリバーのトリガーを引きます。

アメイジングコーカサスプログラズキー

→「セリフ」と「必殺技音」が鳴ります。

アタッチカリバー

→「カバンダイナミック!」の音声の後に、「チャージパワーアップ必殺技音」が鳴ります。
 ※「チャージパワーアップ必殺技音」がすべて鳴り終わった後、再びトリガーを引くと、「サウンド!」「カバンストラッシュ!」の音声と「パワーアップ必殺技音」が鳴ります。

