



©2017 テレビ朝日・東映AG・東映

太陽8月のカ



遊び方

セット内容 取扱説明書(本書)…1



ヒカリキュータマ本体…1

警告 (けいこく)

保護者の方へ 必ずお読みください。

●小部品があります。誤飲・窒息の危険がありますので、3才未満のお子様には絶対に与えないでください。

注意 (ちゅうい)

●本商品は電子部品の一部に磁石を使用しておりますので、ペースメーカーをご使用の方はご注意ください。

●LEDの光の点滅を見続けしないでください。気分が悪くなったりする恐れがあります。《電池を誤使用すると発熱・破裂・液漏れの恐れがあります。下記に注意してください》●万一、ボタン電池を飲み込んだとき、ボタン電池から漏れた液が目に入ったときはすぐに医師に相談してください。漏れた液が皮膚や服に付いた時は水で洗ってください。●ボタン電池の交換は保護者の方が行ってください。●ボタン電池は飲み込むと危険です。お子様の手の届かない所に保管してください。万一、飲み込んだ場合は、すぐに医師に相談してください。●古い電池と新しい電池、いろいろな電池を混ぜて使わないでください。●＋(プラスマイナス)を正しくセットしてください。

●ショートさせたり充電、分解、加熱、火の中に入れてたりしないでください。●廃棄するときは、自治体の廃棄処理の指示に従ってください。

くちにいれない

《使用上の注意》●セットされているボタン電池はテスト用です。音が聞き取りにくくなるなどの誤動作をする場合や、LEDの発光が弱くなった場合は、ボタン電池を全て新しいものに交換してください。●本商品は精密な電子部品で構成されています。落としたり、水にぬらしたり、汚したり、分解したりしないでください。また、高温・低温になる所での使用、保管はさけてください。●プラスチック梱包材は開封後はすぐに捨ててください。●本商品には塗装部分がありますので、保管の際には他のもの(樹脂製品や家具、ソファ)と接触しないようにしてください。色が移る場合があります。●可動部分・取付部分を無理な方向に強く引っ張ったり、曲げたりしないでください。●発音の一部にイントネーションが違っていたり、商品の特性上聞き取りにくいものがありますが、ご了承ください。●別売りの「DXセイザブラスター」と遊ぶ際、本品と「DXセイザブラスター」はそれぞれ別の電池で動作しています。電池交換時には注意してください。

キュウレンジャー

玩具情報は Webサイトをチェック!!

スーパー戦隊おもちゃウェブ

※一部のPHS携帯電話からはご利用頂けない場合があります。

<http://www.b-boys.jp/>

商品アンケートに回答して、「電子マネー1,000円分」が当たる

スピードくじに挑戦しよう!

初めて遊ぶ前に…

ヒカリキュータマの絶縁シートの取り外し方

※音が誤動作した場合は、先の細い棒などでリセットボタンを軽く押してください。

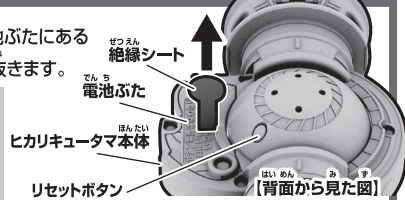

ヒカリキュータマの電池の交換

※必ず保護者の方が行ってください。

※音が小さくなって聞きとりにくくなったり、音が止まるなどの誤動作をする場合や、LEDの発光が弱くなった場合は、すべて新しい電池に交換してください。

①電池ぶたを取り外します。

①-1 ヒカリキュータマ本体背面の電池ぶたのネジを⊕または、⊖ドライバーで矢印の方向に回し、

①-2 電池ぶたを取り外します。

②ボタン電池を入れます。

古いボタン電池を取り外して、新しいボタン電池2個(LR44・別売り)を⊕に注意してセットします。

③電池ぶたを戻します。

電池ぶたの突起と本体のミゾを合わせ、電池ぶたのネジを①-1と逆方向に回して閉じます。

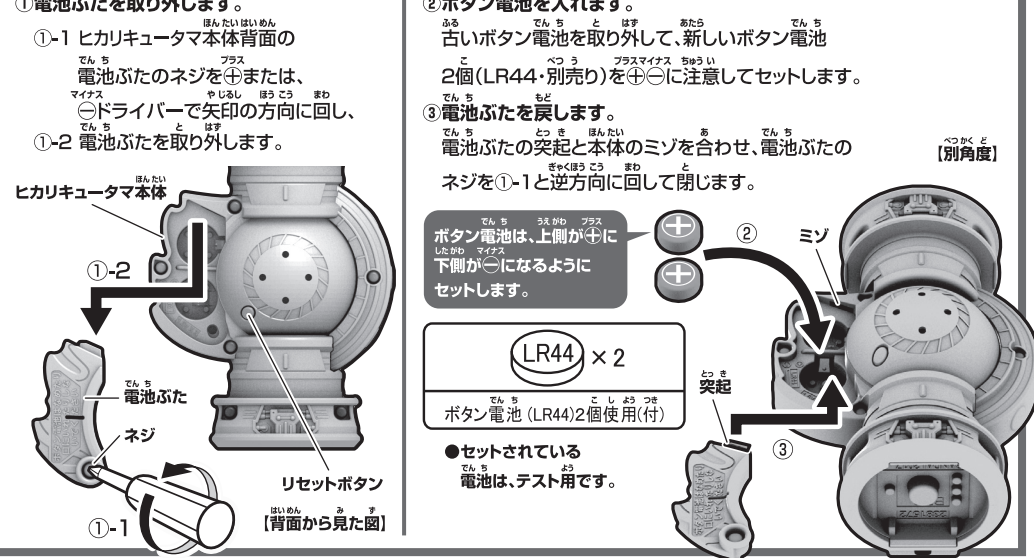

ヒカリキュータマ本体

電池ぶた

ネジ

リセットボタン

【背面から見た図】

ボタン電池は、上側が⊕に、下側が⊖になるようにセットします。

LR44 × 2

ボタン電池(LR44)2個使用(付)

●セットされている電池は、テスト用です。

別売りのDXセイザブラスターとの運動

ヒカリキュータマの取り外し方

DXセイザブラスターからヒカリキュータマを取り外すときは、図のようにセイザブラスター本体のジョイント部のロックパーツをつまむようにして取り外します。

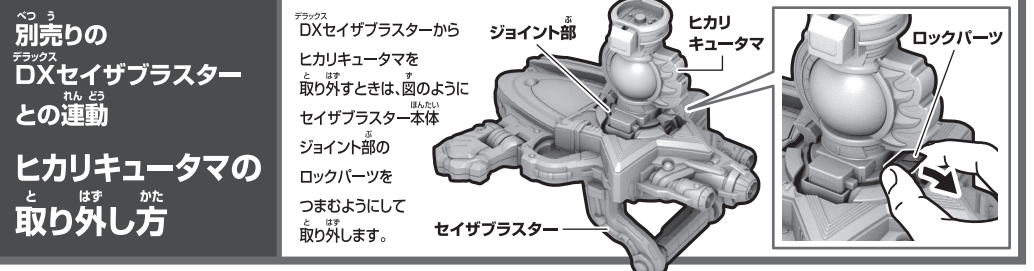

スマートフォン・携帯電話からは右の二次元コードを読み取ってアクセスしてください。

パソコンからはこちらにアクセスしてください。

<http://www.b-boys.jp/member/researches/>

※アンケート回答締め切り2018年1月末日 ※通信料などはお客様のご負担となります。

商品コード 158233



ヒカリキュータマの遊び方

タイヨウモード遊び

赤い太陽ボタンを押します。
 →太陽マークが発光し、太陽ボタンを押す度に下記の順番で音声が鳴ります。

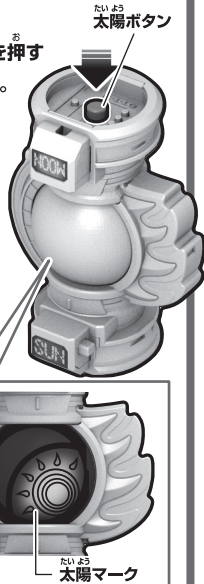

※音声14の後は、1に戻ります。

- 1 「ヒカリキュータマ！」
- 2 「タイヨウモード！」
- 3 「テラスタイヨウ!」+太陽効果音1
- 4 太陽効果音2+「シシレッド!」+シシ効果音
- 5 太陽効果音2+「サンリオレンジ!」+サンリオ効果音
- 6 太陽効果音2+「オオカミブルー!」+オオカミ効果音
- 7 太陽効果音2+「テンピンゴールド!」+テンピン効果音
- 8 太陽効果音2+「オウシブラック!」+オウシ効果音
- 9 太陽効果音2+「ヘビツカイシルバー!」+ヘビツカイ効果音
- 10 太陽効果音2+「カメレオングリーン!」+カメレオン効果音
- 11 太陽効果音2+「ワシピンク!」+ワシ効果音
- 12 太陽効果音2+「カジキイエロー!」+カジキ効果音
- 13 太陽効果音2+「リュウコマンダー!」+リュウコマンダー効果音
- 14 太陽効果音2+「コグマスカイブルー!」+コグマ効果音

ツキモード遊び

黄色い月ボタンを押します。
 →月マークが発光し、月ボタンを押す度に下記の順番で音声が鳴ります。

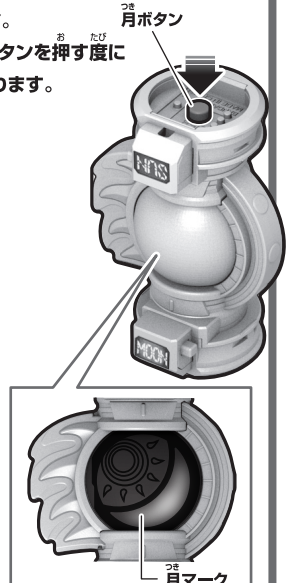

※音声14の後は、1に戻ります。

- 1 「ヒカリキュータマ！」
- 2 「ツキモード！」
- 3 「ヤミツキダヨー!」+月効果音1
- 4 月効果音2+「シシレッド!」+シシ効果音
- 5 月効果音2+「サンリオレンジ!」+サンリオ効果音
- 6 月効果音2+「オオカミブルー!」+オオカミ効果音
- 7 月効果音2+「テンピンゴールド!」+テンピン効果音
- 8 月効果音2+「オウシブラック!」+オウシ効果音
- 9 月効果音2+「ヘビツカイシルバー!」+ヘビツカイ効果音
- 10 月効果音2+「カメレオングリーン!」+カメレオン効果音
- 11 月効果音2+「ワシピンク!」+ワシ効果音
- 12 月効果音2+「カジキイエロー!」+カジキ効果音
- 13 月効果音2+「リュウコマンダー!」+リュウコマンダー効果音
- 14 月効果音2+「コグマスカイブルー!」+コグマ効果音

別売りのDXセイザブラスターとの連動

※DXセイザブラスターにヒカリキュータマを取り付けた状態で振り回したりすると、音声が鳴る場合があります。

タイヨウモード変身遊び

1 DXセイザブラスターの取扱説明書を参考に、図の向きでヒカリキュータマをDXセイザブラスターにセットします。

→ヒカリキュータマの太陽マークが発光し、ヒカリキュータマ・DXセイザブラスターのそれぞれから音声が発動します。

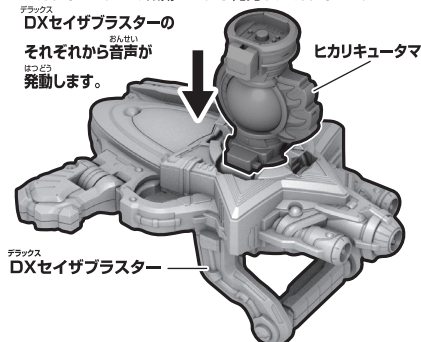

DXセイザブラスター	「グレート!!」+待機音
DXヒカリキュータマ	「ヒカリキュータマ!!」+太陽効果音+「タイヨウモード!」

2 ヒカリキュータマを図の「変身」の向きに倒します。
 →ヒカリキュータマの太陽マークが発光し、ヒカリキュータマ・DXセイザブラスターのそれぞれから音声が発動します。

DXセイザブラスター	操作音+「セイ・ザ・チェンジ!!」+変身待機音
DXヒカリキュータマ	変身待機音

3 2の変身待機音が鳴っている間に、ヒカリキュータマを図の「変身」の向きにもう一度倒します。
 →ヒカリキュータマの太陽マークが発光し、ヒカリキュータマ・DXセイザブラスターのそれぞれから変身音が発動します。

DXセイザブラスター	変身音(音量は、仕様上小さくなっています。)
DXヒカリキュータマ	タイヨウモード変身音+「タイヨウシシレッド!!」

わざと遊び
 DXセイザブラスターに装着した状態で太陽ボタンを押します。
 →ヒカリキュータマの太陽マークが発光し、ヒカリキュータマから下記音声が鳴ります。

3の前に単押し	太陽効果音1
3の操作を終えてから単押し	「テラスタイヨウ!」+太陽効果音
長押し	「タイヨウツキニッシュョク!!」+日食技効果音

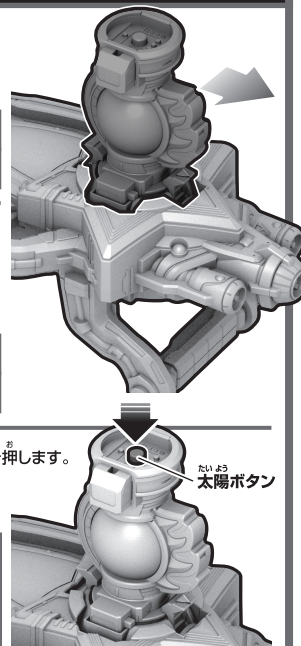

※DXヒカリキュータマを「百喫」合体「必殺」の向きに倒した際はDXヒカリキュータマからは音声が発動せず、DXセイザブラスターからのみ対応した音声が発動します。また、ヒカリキュータマの太陽マーク・月マークは発光しません。

ツキモード変身遊び

1 DXセイザブラスターの取扱説明書を参考に、図の向きでヒカリキュータマをDXセイザブラスターにセットします。

→ヒカリキュータマの月マークが発光し、ヒカリキュータマ・DXセイザブラスターのそれぞれから音声が発動します。

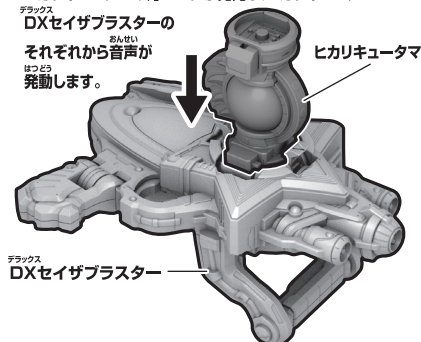

DXセイザブラスター	「グレート!!」+待機音
DXヒカリキュータマ	「ヒカリキュータマ!!」+月効果音+「ツキモード!」

2 ヒカリキュータマを図の「変身」の向きに倒します。
 →ヒカリキュータマの月マークが発光し、ヒカリキュータマ・DXセイザブラスターのそれぞれから音声が発動します。

DXセイザブラスター	操作音+「セイ・ザ・チェンジ!!」+変身待機音
DXヒカリキュータマ	変身待機音

3 2の変身待機音が鳴っている間に、ヒカリキュータマを図の「変身」の向きにもう一度倒します。
 →ヒカリキュータマの月マークが発光し、ヒカリキュータマ・DXセイザブラスターのそれぞれから変身音が発動します。

DXセイザブラスター	変身音(音量は、仕様上小さくなっています。)
DXヒカリキュータマ	ツキモード変身音+「シシレッドムーン!!」

わざと遊び
 DXセイザブラスターに装着した状態で月ボタンを押します。
 →ヒカリキュータマの月マークが発光し、ヒカリキュータマから下記音声が鳴ります。

3の前に単押し	月効果音1
3の操作を終えてから単押し	「ヤミツキダヨー!」+月技音
長押し	「タイヨウツキニッシュョク!!」+日食技効果音

