



©2019 テレビ朝日・東映AG・東映

DXモサブレード

あそび方
の遊び方

セット内容

とりあつかいせつめいしょ
◆取扱説明書
(ほんしょ)…1

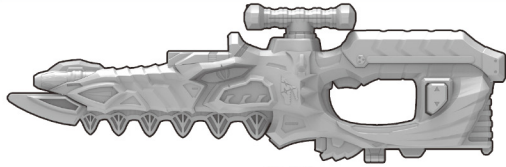

モサブレード(本体)…1

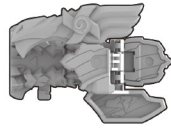

マワリソウル(ソウルモード)…1

警告 (けいご)

保護者の方へ 必ずお読みください。

●小部品があります。誤飲・窒息の危険がありますので、3才未満のお子様には絶対に与えないでください。

注意 (ちゅうい)

●本商品にはスピーカーを使用しておりますので、ペースメーカーをご使用の方はご注意ください。●可動部の隙間には指などを入れないでください。はさまれてケガをする恐れがあります。●ぶつけたり、ふりまわすなど乱暴な遊びをしないでください。●袋を頭からかぶったり、顔を覆ったりしないでください。窒息する恐れがあります。《電池を誤使用すると発熱・破裂・液漏れの恐れがあります。下記に注意してください》●万一、ボタン電池を飲み込んだとき、ボタン電池から漏れた液が目に入ったときは、すぐに医師に相談してください。漏れた液が皮膚や服に付いたときは水で洗ってください。●ボタン電池は飲み込むと危険です。お子様の手の届かない所に保管してください。万一、飲み込んだ場合は、すぐに医師に相談してください。●ボタン電池の交換は保護者の方が行ってください。●古い電池と新しい電池、いろいろな種類の電池を混ぜて使わないでください。●+-(プラスマイナス)を正しくセットしてください。●ショートさせたり充電、分解、加熱、火の中に入れてたりしないでください。●廃棄するときは、自治体の廃棄処理の指示に従ってください。



くちにいれない

〈使用上の注意〉●セットされているボタン電池はテスト用です。音声小さくなる、同じ音を繰り返すなど誤動作をする場合は、ボタン電池をすべて新しいものに交換してください。●本商品は精密な電子部品で構成されています。落としたり、水にぬらしたり、汚したり、分解したりしないでください。また、高温・低温になる所での使用、保管はさけてください。●プラスチック梱包材は、開封後はすぐに捨ててください。●本商品

樹脂製のソファやシート、タイルなどの上に置かないでください。長時間接触していると色が移る場合があります。●可動部分、取付部分を無理な方向に強く引っ張ったり、曲げたりしないでください。●発音の一部にイントネーションが違っていたり、商品の特性上聞き取りにくいものがありますが、ご了承ください。●DXモサブレードには対応しているリュウソウル以外はセットしないでください。故障や破損の原因となります。●付属のリュウソウルは対応品以外の商品にはセットしないでください。故障や破損の原因となります。

騎士電戦隊リュウソウジャーの玩具情報はWebサイトをチェック!!

※一部のPHS・携帯電話からはご利用頂けない場合があります。

スーパー戦隊おもちゃウェブ

<http://sentai.b-boys.jp/>

そこで電子マネーギフト「1,000円分」が当たる!

商品アンケートに回答して、電子マネーギフト「1,000円分」が当たるスピードくじに挑戦しよう!!

スマートフォン・携帯電話からは右の二次元コードを読み取ってアクセスしてください。パソコンからはこちらにアクセスしてください。

<http://enquete.b-boys.jp/member/emonies/>

商品コード: 363330

保護者の方へ

この枠内では、本商品をご使用になるときに、注意していただきたいことを記載しております。よくお読みいただき、お子様へご説明ください。

振り回さない!

指はさみに注意!

各可動部の隙間に指を入れないでください。

矢印一覧 (やじるしいちらん)

■ 取り付けます。 ← 取り外します。 ← 可動させます。

初めて遊ぶ前に…

絶縁シートの取り外し方とリセットボタンの押し方

- モサブレード本体背面の電池ふたにある絶縁シートを矢印の方向に引き抜きます。
- モサブレード本体背面にあるリセットボタンを先の細い棒などで軽く押します。

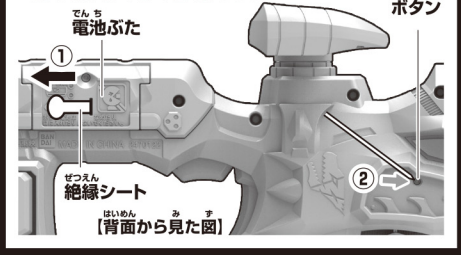

ボタン電池の交換

※必ず保護者の方が行ってください。

※音声小さくなって聞き取りにくくなったり、音が繰り返し鳴るなどの誤動作をする場合は、すべて新しい電池に交換してください。

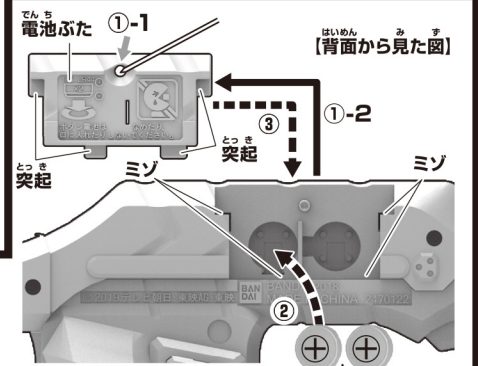

- モサブレード本体背面の電池ふたを取り外します。
①-1 電池ふたの穴を細い棒などで押しながら、電池ふたを取り外します。
- ボタン電池を入れます。
古いボタン電池を取り外して、新しいボタン電池2個(LR44・別売り)を⊕⊖に注意してセットします。
- 電池ふたを戻します。
電池ふたの突起とモサブレードのミゾを合わせ、スライドさせて閉じます。

●セットされている電池はテスト用です

LR44 × 2
ボタン電池(LR44)2個使用(付)

ボタン電池は上側が⊕に、下側が⊖になるようにセットします。

リセットボタンを押してから遊んでください。

遊ぶ前の準備

レバーを回転させ、図の位置にしてください。

リュウソウルの遊び方

変形ボタンを押すとソウルモードからナイトモードに変形します。

上半身をカチッと鳴るまで折りたたむとナイトモードからソウルモードに変形します。

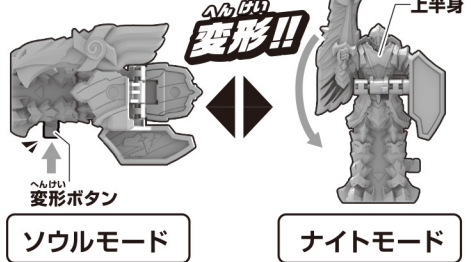

※パーツが外れた場合は、元の位置に戻してください。

セットの仕方と取り外し方

※マワリソウルを例に説明します。

セットの仕方 リュウソウルを矢印の向きにセットします。

※リュウソウルは「カチッ!」と音が鳴るまでしっかり奥まで差し込んでください。

→セット音とセリフが鳴ります。

取り外し方 解除ボタンを押して、リュウソウルを矢印の方向に引き抜きます。

→解除音が鳴ります。

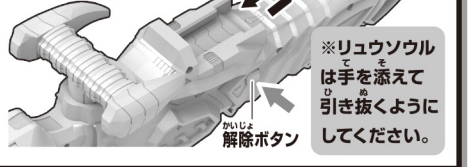

※リュウソウルは手を添えて引き抜くようにしてください。

モサブレードの遊び方

※マワリソウルを例に説明します。

必殺遊び

①リュウソウルを矢印の方向にセットします。

※リュウソウルは「カチッ!」と音が鳴るまでしっかり奥まで差し込んでください。

→セット音とセリフが鳴り、待機音声が鳴ります。

②レバーを引きます。

レバー操作をすると表の音声がかかります。

※レバーを引くとブレード部が可動します。

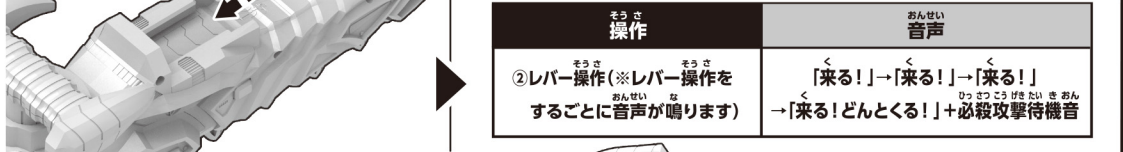

③トリガーを押します。

→必殺攻撃音が鳴ります。

→以降は新撃音 A/B が交互に鳴ります。

→長押しするとセリフが鳴ります。

操作	音声
②レバー操作(※レバー操作をするごとに音声がかかります)	「来る!」→「来る!」→「来る!」 →「来る!どんとくる!」+必殺攻撃待機音
③(必殺攻撃待機音中に)トリガー短押し	「モッサドーン!」+必殺攻撃音

※続けて必殺遊びをする場合は、レバーを1度引くと再び②の操作から遊ぶことができます。

モサブレード単体の遊び方

新撃遊び

トリガーを押します。

→新撃音 A/B が交互に鳴ります。

→長押しするとセリフが鳴ります。

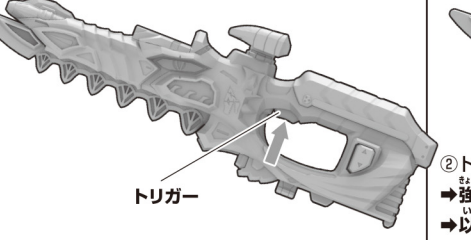

強化新撃遊び

※レバー操作を繰り返し行った場合、ランダムで音声がかかります。

①レバーを引きます。

→レバー操作音が鳴ります。

※レバーを引くとブレード部が可動します。



②トリガーを押します。

→強化新撃音が鳴ります。

→以降は新撃音 A/B が交互に鳴ります。

リュウソウルをセット!!

リュウソウルで遊び広がる!!

リュウソウルを合体!!

ロボの顔になるぞ!!

花さそ!!

ハネさそ!!

マワリソウル

DXリュウソウチェンジャー

DXリュウソウケン

DXキシルウオー

※本商品のセット内容以外は別売りです。

別売りのDXモサチェンジャーと合体して最強必殺攻撃をしよう!

①モサチェンジャー(別売り)と図のように合体させます。

※パイザーはポンプを縮めた状態にしてください。

※「カチッ!」と鳴るまでしっかり奥まで入れてください。

→合体音とセリフ、最強必殺攻撃待機音が鳴ります。

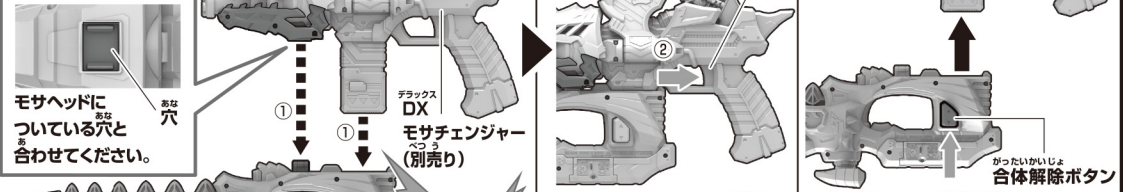

②最強必殺攻撃待機音中にトリガーを押します。

→最強必殺攻撃音が鳴ります。

※モサブレイカーにした状態でリュウソウルを装着するとエラー音が鳴ります。

取り外し方

※取り外すときは合体解除ボタンの両側を押しながら①と逆方向に真直ぐ引っ張ってください。