



©2019 テレビ朝日・東映・AC・東映

変身銃 DXモサチェンジャー

あそ かの 遊び方

セット内容

とりあつかいせつめいしょ
◆取扱い説明書
(本書)…1

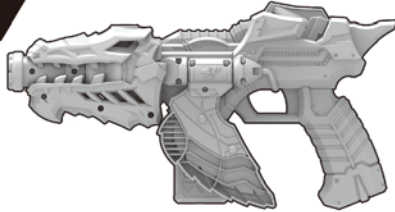

モサチェンジャー(本体)…1



ゴールドリュウソウル
(ナイトモード)…1



ビリビリソウル
(ナイトモード)…1

警告 (けいこく)

保護者の方へ 必ずお読みください。

●小部品があります。誤飲・窒息の危険がありますので、3才未満のお子様には絶対に与えないでください。

注意 (ちゅうい)

●本商品にはスピーカーを使用しておりますので、ペースメーカーをご使用の方はご注意ください。●可動部の隙間には指などを入れないでください。はさまれてケガをする恐れがあります。●ぶついたり、ふりまわすなど乱暴な遊びをしないでください。●袋を頭からかぶったり、顔を覆ったりしないでください。窒息する恐れがあります。《電池を誤使用すると発熱・破裂・液漏れの恐れがあります。下記に注意してください》●万一、電池から漏れた液が目に入ったときはすぐに大量の水で洗い、医師に相談してください。皮膚や服に付いた時は水で洗ってください。●電池の交換は保護者の方が行ってください。●二次電池(充電式電池)は、絶対に使用しないでください。●古い電池と新しい電池、いろいろな種類の電池を混ぜて使わないでください。●+- (プラスマイナス) を正しくセットしてください。●遊んだ後は必ずスイッチを切り電池をはずしてください。電池を入れたままにしておくと、液漏れの恐れがあります。●ショートさせたり充電、分解、加熱、火の中に入れてたりしないでください。●廃棄するときは、自治体の廃棄処理の指示に従ってください。



くちにいれない

〈使用上の注意〉●本商品は精密な電子部品で構成されています。落としたり、水にぬらしたり、汚したり、分解したりしないでください。また、高温・低温になる所での使用、保管はさけてください。●プラスチック梱包材は開封後すぐに捨ててください。●本商品には塗装部分がありますので、保管の際には他のもの(樹脂製品や家具、ソファー)と接触しないようにしてください。色が移る場合があります。●可動部分・取付部分を無理な方向に強く引っ張ったり、曲げたりしないでください。●発音の一部にイントネーションが違っていたり、商品の特性上聞き取りにくいものがありますが、ご了承ください。●DXモサチェンジャーには対応しているリュウソウル以外はセットしないでください。故障や破損の原因となります。●付属のリュウソウルは対応品以外の商品にはセットしないでください。故障や破損の原因となります。

騎士電戦隊リュウソウジャー の玩具情報はWebサイトをチェック!!

スーパー戦隊おもちゃウェブ

<http://sentai.b-boys.jp/>

※一部のPHS・携帯電話からはご利用頂けない場合があります。

その場で電子マネーギフト
「1,000円分」が当たる!
商品アンケートに回答しよう!!

商品アンケートに回答して、電子マネーギフト「1,000円分」が当たるスピードくじに挑戦しよう!!
スマートフォン・携帯電話からは右の二次元コードを読み取ってアクセスしてください。パソコンからはこちらにアクセスしてください。
<http://enquete.b-boys.jp/member/emonies/>



商品コード:
363255

※アンケート回答締め切り2020年2月末日※お答えいただいたアンケートは個人を特定しない統計処理に利用させていただきます。※PHSからはご利用いただけません。※通信料などはお客様のご負担となります。

保護者の方へ

この枠内では、本商品をご使用になるときに、注意していただきたいことを記載しております。よくお読みいただき、お子様へご説明ください。

振り回さない!



指はさみに注意!



矢印一覧 (やじるしいちらん)

取り付けます。

取り外します。

可動させます。

電池の入れ方

※電源スイッチがX(OFF)になっていることを確認してください。
※音声が小さくなって聞き取りにくくなったり、音が繰り返し鳴るなどの誤動作をする場合は、すべて新しい電池に交換してください。

①電池ふたを取り外します。

①-1 モサチェンジャー本体側面の電池ふたの穴を細い棒などで押しながら、電源ON/OFFスイッチ

①-2 電池ふたを取り外します。

②乾電池を入れます。
単4乾電池2本(別売りの)の+/-をそれぞれ間違えないように入れます。

③電池ふたを戻します。
電池ふたの突起とモサチェンジャーのミゾを合わせ、スライドさせて閉じます。

●アルカリ電池推奨

電源の入れ方

モサチェンジャー本体側面の電源スイッチをO(ON)にします。
→セリフ「モサチェンジャー」が鳴ります。

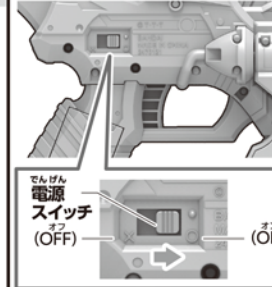

遊び終わった後は必ず電源スイッチをX(OFF)にしてください。

モサチェンジャー単体の遊び方

銃撃遊び

※セット内容の状態です。
トリガーを押します。
→銃撃音が鳴ります。



トリガー

①バイザーを前後にポンプ操作します。
②トリガーを押します。
→ポンプ操作をした回数分、銃撃音が鳴ります。

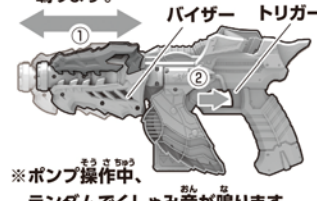

※ポンプ操作中、ランダムでくしゃみ音が鳴ります。
※ポンプ音は操作するスピードで変わります。

バイザー回転遊び

バイザーを回転します。
→バイザー回転音が鳴ります。
※ランダムでセリフ「リュウソウル」が鳴ります。



リュウソウルの遊び方 ※ゴールドリュウソウルを例に説明します。

変形ボタンを押すと上半身をカチッと鳴るまで折たたむとナイトモードからナイトモードに変形します。



ソウルモード ナイトモード

※パーツが外れた場合は、元の位置に戻してください。

1 変身モード ※ゴールドリュウソウルを使用します。

変身遊び ※モサヘッドが上の状態、ヒレが下がっている状態で遊びます。

※この状態でビビリソウルを使用した場合、ヒレが上がります。※一部リュウソウルで同様の動きをします。

①ゴールドリュウソウルを矢印の向きにセットします。



※①の状態トリガーを押すと、銃撃遊びの音声が鳴ります。

攻撃遊び ※③以降の状態から始めます。

④トリガーを押します。



※トリガーを長押しすると連射遊びができます。

セットの仕方と取り外し方 ※ゴールドリュウソウルを例に説明します。

セットの仕方 リュウソウルを矢印の向きにセットします。

→セット音とセリフが鳴ります。 ※リュウソウルは「カチッ」と鳴るまでしっかり奥まで入れてください。

取り外し方 解除レバーを押して、リュウソウルを矢印の方向に引き抜きます。

→解除音が鳴ります。 ※リュウソウルは手を添えて引き抜くようにしてください。



2 強電装モード ※ビリビリソウルを使用します。

②バイザーを回転し、上にします。

③トリガーを押します。

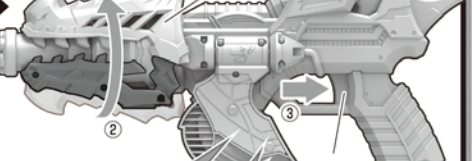

④以降の状態から始めます。

⑤トリガーを押します。



⑥さらにポンプ操作をして、トリガーを押します。



※トリガーを長押しすると連射遊びができます。

2 強電装モード ※ビリビリソウルを使用します。

強電装遊び ※バイザーが上の状態、ヒレが下がっている状態で遊びます。

①解除レバーを押して、ゴールドリュウソウルを外します。

②ビリビリソウルを矢印の向きにセットします。

→セット音、セリフ、強電装待機音が鳴り、ヒレが上がります。

※ヒレが上がるとき、手が当たらないよう注意してください。 ※ヒレは手で合わせてはめてください。



④以降の状態から始めます。

⑤トリガーを押します。



⑥さらにポンプ操作をして、トリガーを押します。

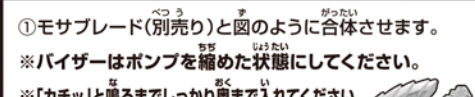

⑦さらにポンプ操作をして、トリガーを押します。

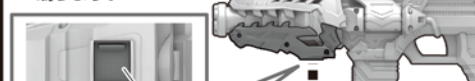

⑧さらにポンプ操作をして、トリガーを押します。



※トリガーを長押しすると連射遊びができます。

3 強電装待機音中に

③強電装待機音中にポンプ操作をすると表の音声が鳴ります。

操作	音声
③ポンプ操作(※ポンプ操作をするごとに音声が鳴ります)	「めっさ!」→「ノッサ!」→「モッサ!」 →「ヨッシャ!この感じ!」→強電装発動待機音

④強電装発動待機音中にトリガーを押します。

⑥さらにポンプ操作をして、トリガーを押します。

⑦さらにポンプ操作をして、トリガーを押します。

⑧さらにポンプ操作をして、トリガーを押します。

⑨さらにポンプ操作をして、トリガーを押します。

⑩さらにポンプ操作をして、トリガーを押します。

⑪さらにポンプ操作をして、トリガーを押します。

⑫さらにポンプ操作をして、トリガーを押します。

※トリガーを長押しすると連射遊びができます。

別売りのDXモサブレードと合体して最強必殺攻撃をしよう!

①モサブレード(別売り)と図のように合体させます。

※バイザーはポンプを縮めた状態にしてください。

※「カチッ」と鳴るまでしっかり奥まで入れてください。

→合体音とセリフ、最強必殺攻撃待機音が鳴ります。



※モサブレイカーにした状態でリュウソウルをセットするとエラー音が鳴ります。

取り外し方

②最強必殺攻撃待機音中にトリガーを押します。

→最強必殺攻撃音が鳴ります。

③モサブレイカーにした状態でリュウソウルをセットするとエラー音が鳴ります。

④最強必殺攻撃待機音中にトリガーを押します。

→最強必殺攻撃音が鳴ります。

※トリガーを長押しすると連射遊びができます。

弾切れしたときは...

バイザーをポンプ操作します。

→ポンプ操作音、弾チャージ音が鳴ります。

①モサヘッドにモサブレードを合わせてください。



②最強必殺攻撃待機音中にトリガーを押します。

→最強必殺攻撃音が鳴ります。

モサブレイカー!

①モサブレード(別売り)と図のように合体させます。

※バイザーはポンプを縮めた状態にしてください。

※「カチッ」と鳴るまでしっかり奥まで入れてください。

→合体音とセリフ、最強必殺攻撃待機音が鳴ります。

※モサブレイカーにした状態でリュウソウルをセットするとエラー音が鳴ります。

②最強必殺攻撃待機音中にトリガーを押します。

→最強必殺攻撃音が鳴ります。



DXモサブレード

遊び方

セット内容

取扱説明書
(本書)…1

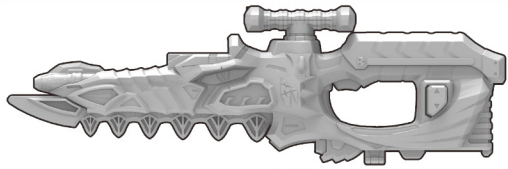

モサブレード(本体)…1

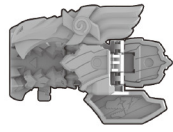

マワリソウル(ソウルモード)…1

警告

保護者の方へ必ずお読みください。

●小部品があります。誤飲・窒息の危険がありますので、3才未満のお子様には絶対に与えないでください。

注意

●本商品にはスピーカーを使用しておりますので、ペースメーカーをご使用の方はご注意ください。●可動部の隙間には指などを入れないでください。はさまれてケガをする恐れがあります。●ぶついたり、ふりまわすなど乱暴な遊びをしないでください。●袋を頭からかぶったり、顔を覆ったりしないでください。窒息する恐れがあります。《電池を誤使用すると発熱・破裂・液漏れの恐れがあります。下記に注意してください》●万一、ボタン電池を飲み込んだとき、ボタン電池から漏れた液が目に入ったときは、すぐに医師に相談してください。●ボタン電池は飲み込むと危険です。お子様の手の届かない所に保管してください。●古い電池と新しい電池、いろいろな種類の電池を混ぜて使わないでください。●＋（プラス）と－（マイナス）を正しくセットしてください。●ショートさせたり充電、分解、加熱、火の中に入れてはしないでください。●廃棄するときは、自治体の廃棄処理の指示に従ってください。



こちらに注意

〈使用上の注意〉●セットされているボタン電池はテスト用です。音声が小さくなる、同じ音を繰り返すなど誤動作をする場合は、ボタン電池をすべて新しいものに交換してください。●本商品は精密な電子部品で構成されています。落としたり、水にぬらしたり、汚したり、分解したりしないでください。また、高温・低温になる所での使用、保管はさけてください。●プラスチック梱包材は、開封後はすぐに捨ててください。●本商品を

樹脂製のソファやシート、タイルなどの上に置かないでください。長時間接触していると色が移る場合があります。●可動部分、取付部分を無理な方向に強く引っ張ったり、曲げたりしないでください。●発音の一部にイントネーションが違っていたり、商品の特性上聞き取りにくいものがありますが、ご了承ください。●DXモサブレードには対応しているリュウソウル以外はセットしないでください。故障や破損の原因となります。●付属のリュウソウルは対応品以外の商品にはセットしないでください。故障や破損の原因となります。

騎士電戦隊リュウソウジャーの玩具情報はWebサイトをチェック!!

スーパー戦隊おもちゃウェブ

※一部のPHS・携帯電話からはご利用頂けない場合があります。

<http://sentai.b-boys.jp/>

その場で電子マネーギフト

「1,000円分」が当たる! 商品アンケートに回答しよう!!

商品アンケートに回答して、電子マネーギフト「1,000円分」が当たるスピードくじに挑戦しよう!!



商品コード: 363330

※アンケート回答締め切り2020年2月末日※必ずお読みください。いただいたアンケートは個人を特定しない統計処理に利用させていただきます。※PHSからはご利用いただけません。※通信料などはお客様の負担となります。

保護者の方へ

この枠内では、本商品をご使用になるときに、注意していただきたいことを記載しております。よくお読みいただき、お子様へご説明ください。

振り回さない!



指はさみに注意!



矢印一覧 (やじるしいちらん)



初めて遊ぶ前に…

絶縁シートの取り外し方とリセットボタンの押し方

- モサブレード本体背面の電池ぶたにある絶縁シートを矢印の方向に引き抜きます。
- モサブレード本体背面にあるリセットボタンを先の細い棒などで軽く押します。

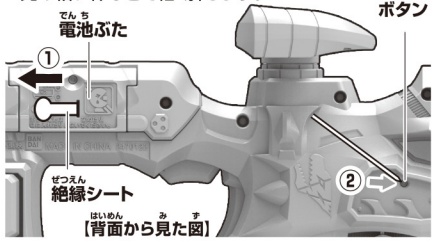

- モサブレード本体背面の電池ぶたを取り外します。
①-1 電池ぶたの穴を細い棒などで押しながら、電池ぶたを取り外します。
- ボタン電池を入れます。
古いボタン電池を取り外して、新しいボタン電池2個(LR44・別売り)を⊕⊖に注意してセットします。
- 電池ぶたを戻します。
電池ぶたの突起とモサブレードのミゾを合わせ、スライドさせて閉じます。

リセットボタンを押してから遊んでください。

ボタン電池の交換

※必ず保護者の方が行ってください。

※音声が小さくなって聞き取りにくくなったり、音が繰り返し鳴るなどの誤動作をする場合は、すべて新しい電池に交換してください。

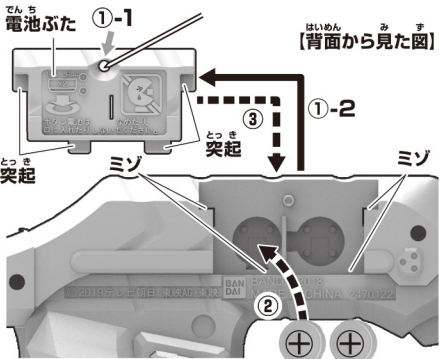

LR44 × 2
ボタン電池(LR44)2個使用(付)

ボタン電池は上側が⊕に、下側が⊖になるようにセットします。

●セットされている電池はテスト用です

遊ぶ前の準備

レバーを回転させ、図の位置にしてください。

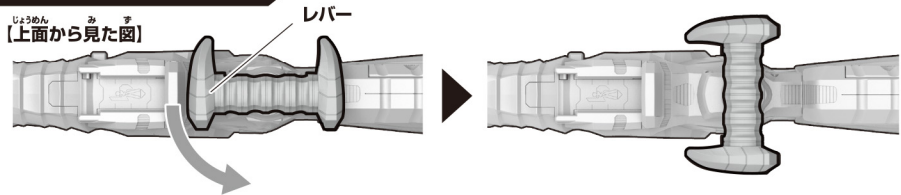

リュウソウルの遊び方

変形ボタンを押すとソウルモードからナイトモードに変形します。

上半身をカチッと鳴るまで折りたたむとナイトモードからソウルモードに変形します。

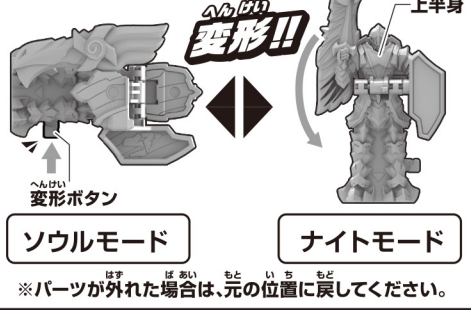

※パーツが外れた場合は、元の位置に戻してください。

セットの仕方と取り外し方

※マワリソウルを例に説明します。

セットの仕方 リュウソウルを矢印の向きにセットします。

※リュウソウルは「カチッ!」と音が鳴るまでしっかり奥まで差し込んでください。

→セット音とセリフが鳴ります。



※マワリソウルは手を入れて引き抜くようにしてください。

モサブレードの遊び方

※マワリソウルを例に説明します。

必殺遊び

①リュウソウルを矢印の方向にセットします。

※リュウソウルは「カチッ!」と音が鳴るまでしっかり奥まで差し込んでください。

→セット音とセリフが鳴り、待機音声が鳴ります。

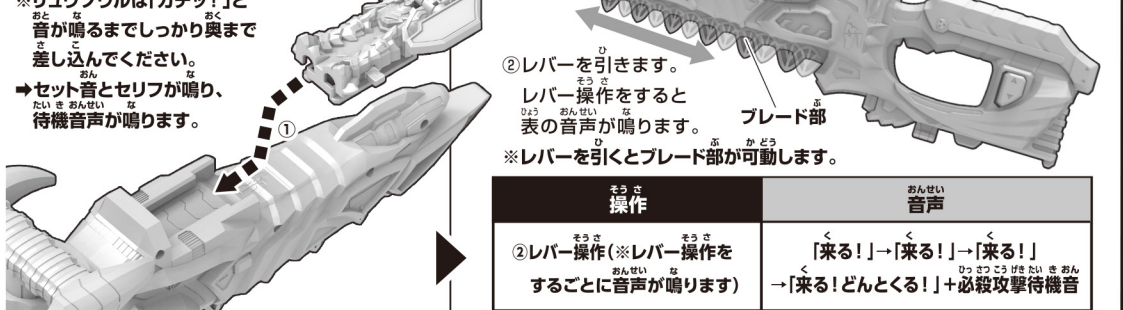

②レバーを引きます。

レバー操作をすると表の音声がかかります。

※レバーを引くとブレード部が可動します。

操作	音声
②レバー操作(※レバー操作をするごとに音声がかかります)	「来る!」→「来る!」→「来る!」 →「来る!どんとくる!」+必殺攻撃待機音

③トリガーを押します。

→必殺攻撃音が鳴ります。

→以降は新撃音 A/B が交互に鳴ります。

→長押しするとセリフが鳴ります。

操作	音声
③(必殺攻撃待機音中に)トリガー短押し	「モッサドーン!」+必殺攻撃音

※続けて必殺遊びをする場合は、レバーを1度引くと再び②の操作から遊ぶことができます。

モサブレード単体の遊び方

新撃遊び

トリガーを押します。

→新撃音 A/B が交互に鳴ります。

→長押しするとセリフが鳴ります。

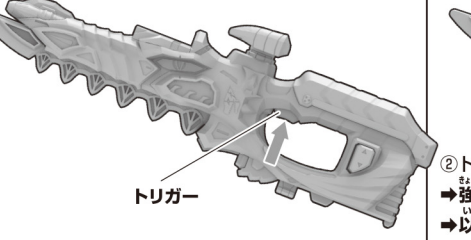

強化新撃遊び

※レバー操作を繰り返し行った場合、ランダムで音声がかかります。

①レバーを引きます。

→レバー操作音が鳴ります。

※レバーを引くとブレード部が可動します。



②トリガーを押します。

→強化新撃音が鳴ります。

→以降は新撃音 A/B が交互に鳴ります。

リュウソウルをセット!!

リュウソウルで遊び広がる!!

リュウソウルを合体!!

ロボの顔になるぞ!!

花嫁!!

ハネモリリュウソウ! マワリソウ!!

フラックス DXリュウソウチェンジャー

マワリソウル

フラックス DXリュウソウケン

DXキシルウオー

※本商品のセット内容以外は別売りです。

別売りのDXモサチェンジャーと合体して最強必殺攻撃をしよう!

①モサチェンジャー(別売り)と図のように合体させます。

※パイザーはポンプを縮めた状態にしてください。

※「カチッ!」と鳴るまでしっかり奥まで入れてください。

→合体音とセリフ、最強必殺攻撃待機音が鳴ります。

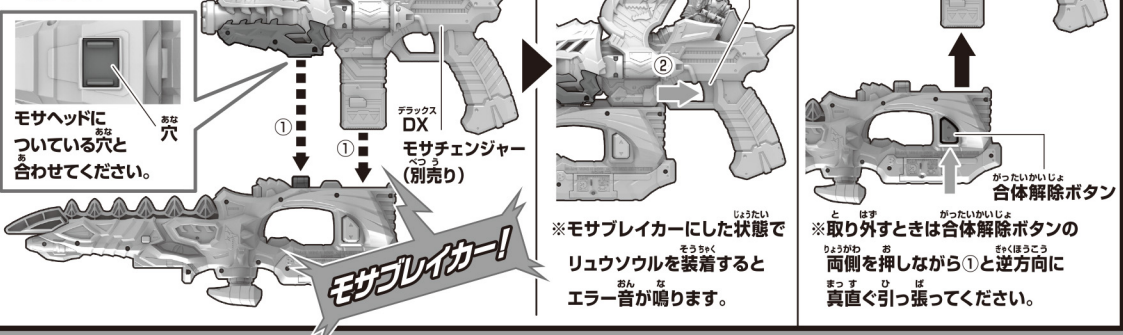

②最強必殺攻撃待機音中にトリガーを押します。

→最強必殺攻撃音が鳴ります。

※モサブレイカーにした状態でリュウソウルを装着するとエラー音が鳴ります。

取り外し方

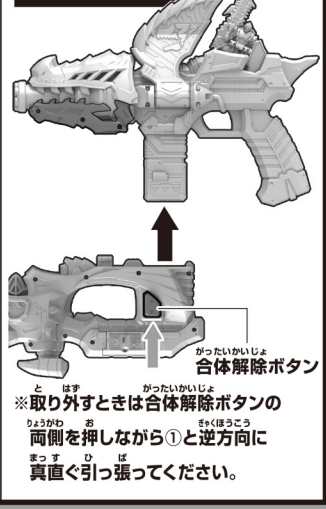

※取り外すときは合体解除ボタンの両側を押しながら①と逆方向に真直ぐ引っ張ってください。