

**セット内容** // 取扱説明書(本書)…1枚

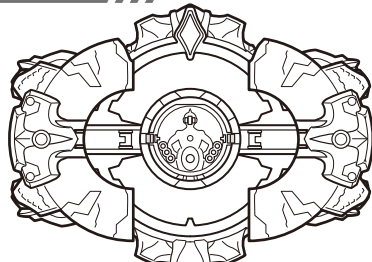

ループジャイロ…1



【ループクリスタル】

タロウクリスタル…1

ギンガクリスタル…1

保護者の方へ

**指を入れない!!**

可動部の隙間に指を入れないよう注意してください。

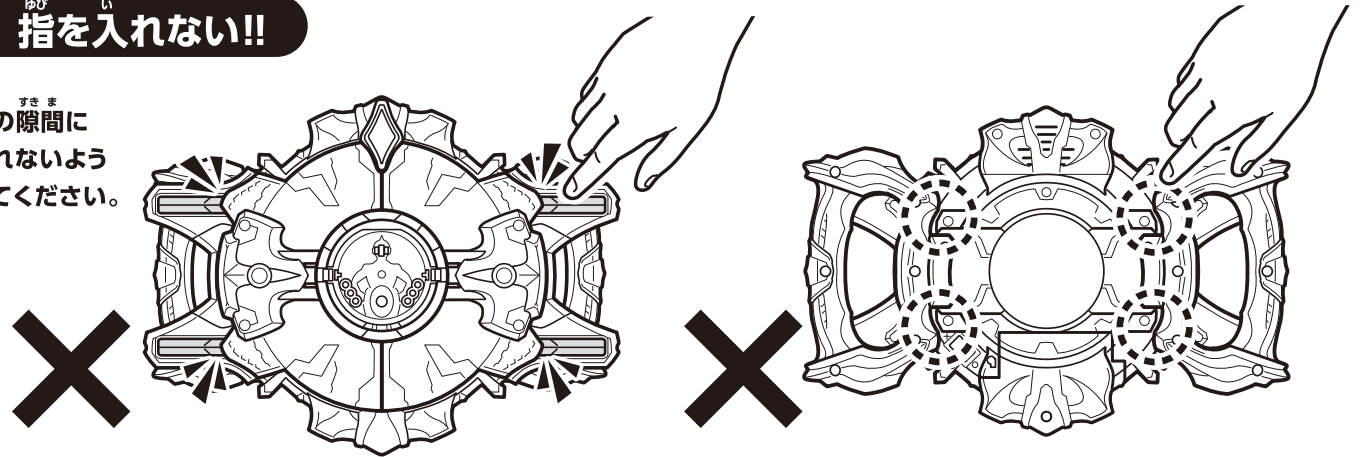

**警告** (けいこ)

保護者の方へ 必ずお読みください。

●小部品があります。誤飲・窒息の危険がありますので、3才未満のお子様には絶対に与えないでください。

**注意** (ちゅうい)

●本品には電子部品を使用しておりますので、ペースメーカーをご使用の方はご注意ください。●可動部の隙間には指などを入れないでください。はさまれてケガをする恐れがあります。●発光部の光の点滅を見続けしないでください。気分が悪くなったりする恐れがあります。●ぶつかけたり、ふりまわすなど、乱暴な遊びをしないでください。《電池を誤使用すると発熱・破裂・液漏れの恐れがあります。下記に注意してください》●万一、乾電池から漏れた液が目に入ったときはすぐに大量の水で洗い、医師に相談してください。皮膚や服に付いた時は水で洗ってください。●乾電池の交換は保護者の方が行ってください。●二次電池(充電式電池)は、絶対に使用しないでください。●古い電池と新しい電池、いろいろな種類の乾電池を混ぜて使わないでください。●＋(プラス)と－(マイナス)を正しくセットしてください。●遊んだ後は必ずスイッチを切り乾電池をはずしてください。乾電池を入れたままにしておくと、液漏れの恐れがあり危険です。●ショートさせたり充電、分解、加熱、火の中に入れたりしないでください。●廃棄するときは、自治体の廃棄処理の指示に従ってください。



くちにいれない

〈使用上の注意〉●本品は精密な電子部品で構成されています。落としたり、水にぬらしたり、汚したり、分解したりしないでください。また、高温・低温になる所での使用、保管はさけてください。●プラスチック梱包材は、開封後はすぐに捨ててください。●本品には塗装部分がありますので、保管の際には他のもの(樹脂製品や家具、ソファ)と接触しないようにしてください。色が移る場合があります。●可動部分・取付部分を無理な方向に強く引っ張ったり、曲げたりしないでください。●発音の一部にイントネーションが違っていたり、商品の特性上聞き取りにくいものがありますが、ご了承ください。●ループクリスタルの向きに注意して取り付けてください。●誤動作した場合は電源を入れ直してください。

**遊ぶ前に… 乾電池の入れ方**

この商品で遊ぶには、単4乾電池(別売り)が3本必要です。電池が正しく入っていないと動作しませんのでご注意ください。  
 ※電源スイッチがX(OFF)になっていることを確認してください。  
 ※新しい電池を使用してください。種類や銘柄の違う電池を混ぜて使用しないでください。  
 ※音声が小さくなって聞き取りにくくなったり、音が繰り返し鳴るなどの誤動作をする場合や、発光しなくなった場合は、すべて新しい電池に交換してください。

- 電池ぶたを取り外します。  
 ①-1 本体裏面の電池ぶたの穴を細い棒などで押しながらか、  
 ①-2 電池ぶたをスライドさせて、矢印の方向に取り外します。
- 電池を入れます。  
 単4乾電池3本(別売り)の⊕(プラス)と⊖(マイナス)をそれぞれ間違えないように入れます。

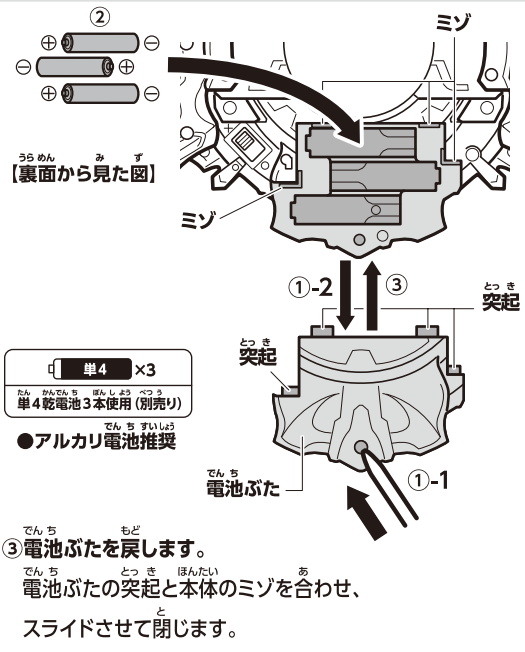

**電源の入れ方**

裏面にある電源スイッチをX(OFF)からO(ON)にします。起動音が鳴り、発光します。

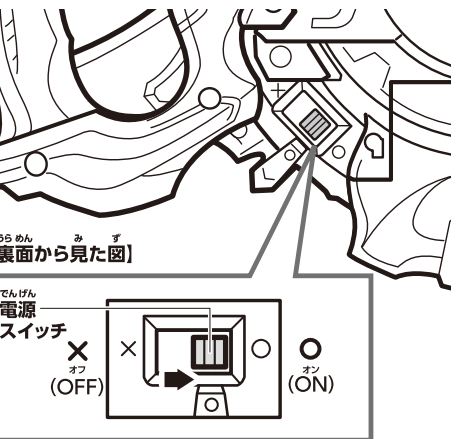

**各部名称** // ループジャイロ

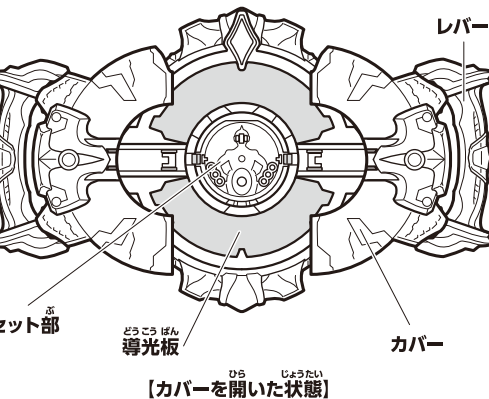

ループクリスタル

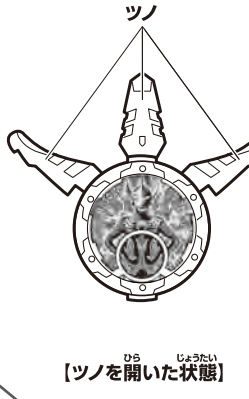

**ループジャイロの持ち方**

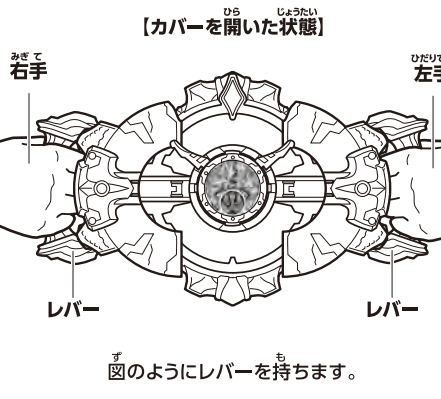

傾けて操作すると、カタカタとギアがはじかれる音が鳴りますが、異常ではありません。

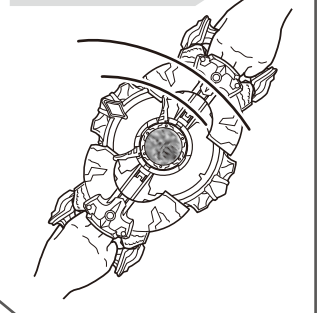

ループクリスタルのツノと  
ループジャイロのカバーは閉じた状態にします。

## 操作の仕方

### ループクリスタルを變形

左右のツノを上げます。



中央のツノを上げます。



### ループクリスタルをセット!

カバーは閉じた状態から始めます。

ロンソク状態を例に説明します。 セット部

ループクリスタルをセット部に押し付けるようにセットします。

→カバーが開き導光板と

ループクリスタルの  
文字部分が光り、  
ループクリスタル名と  
待機音が鳴ります。

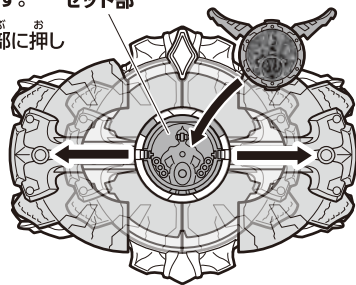

### レバーを3回引く!

待機音中にレバーを引きます。(待機音は約30秒ごととまります。)

※早く引くなどすると回転しない場合があります。

→セットしたループクリスタルに  
対応した音声

ループクリスタルの  
文字部分と導光板が  
回転しながら発光します。

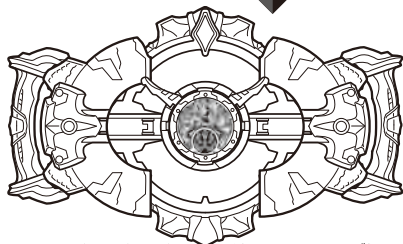
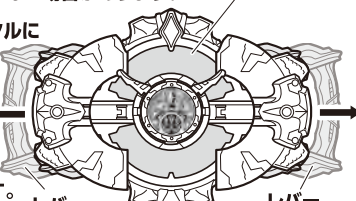

### 変身音と光が発動!

※変身音が終わっても導光板が回転し続けている場合があります。

## 変身遊び

### タロウクリスタルを使用した場合

| 操作               | 音声   |
|------------------|--|
| ループクリスタルを變形させます。 | ロンソク状態<br>ブル状態                               |
| ①セット             | セット音+天の声「ウルトラマンタロウ」                          |
| ↓                | 待機音①   |
| ②レバーを引く          | レバー引き音①                                      |
| ↓                | 待機音①   |
| ③レバーを引く          | レバー引き音②                                      |
| ↓                | 待機音①   |
| ④レバーを引く          | レバー引き音③                                      |
| ↓                | →天の声「ウルトラマンロンソクフレーム!」<br>→ウルトラマンロンソクフレームの変身音 |
| ↓                | →天の声「ウルトラマンブルフレーム!」<br>→ウルトラマンブルフレームの変身音     |

### ギンガクリスタルを使用した場合

| 操作               | 音声   |
|------------------|--|
| ループクリスタルを變形させます。 | ロンソク状態<br>ブル状態                             |
| ①セット             | セット音+天の声「ウルトラマンギンガ」                        |
| ↓                | 待機音①                                       |
| ②レバーを引く          | レバー引き音①                                    |
| ↓                | 待機音①                                       |
| ③レバーを引く          | レバー引き音②                                    |
| ↓                | 待機音①                                       |
| ④レバーを引く          | レバー引き音③                                    |
| ↓                | →天の声「ウルトラマンロンソクアクア!」<br>→ウルトラマンロンソクアクアの変身音 |
| ↓                | →天の声「ウルトラマンブルアクア!」<br>→ウルトラマンブルアクアの変身音     |

## 必殺技遊び

変身遊びの後、続けてレバーを3回引きます。

→セットしたループクリスタルに対応した音声  
が鳴り、ループクリスタルの文字部分と導光板が  
回転しながら発光します。

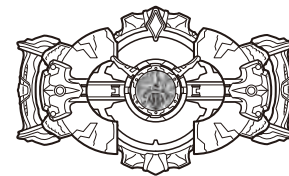
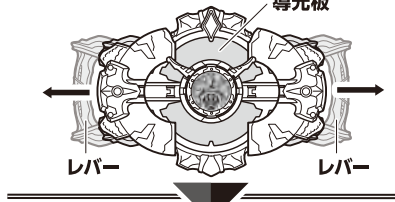

### 必殺技を発動!

※クリスタルの種類によって、  
対応しないものがあります。

### タロウクリスタルを使用した場合

| 操作      | 音声                                    |
|---------|---------------------------------------|
| ①レバーを引く | レバー引き音①                               |
| ↓       | 待機音②                                  |
| ②レバーを引く | レバー引き音②                               |
| ↓       | 待機音②                                  |
| ③レバーを引く | レバー引き音③                               |
| ↓       | →天の声「フレームスフィアシュート!」<br>→フレームスフィアの必殺技音 |
| ↓       | →天の声「フレームエクリス!」<br>→フレームエクリスの必殺技音     |

もう3回続けてレバーを引くと変身遊びになります。

### ギンガクリスタルを使用した場合

| 操作      | 音声                                |
|---------|-----------------------------------|
| ①レバーを引く | レバー引き音①                           |
| ↓       | 待機音②                              |
| ②レバーを引く | レバー引き音②                           |
| ↓       | 待機音②                              |
| ③レバーを引く | レバー引き音③                           |
| ↓       | →天の声「スプラッシュボム!」<br>→スプラッシュボムの必殺技音 |
| ↓       | →天の声「アクアストリウム!」<br>→アクアストリウムの必殺技音 |

### ツノの閉じ方

ツノを矢印の方向へ折り  
カチッと音がするまで  
取り付けます。

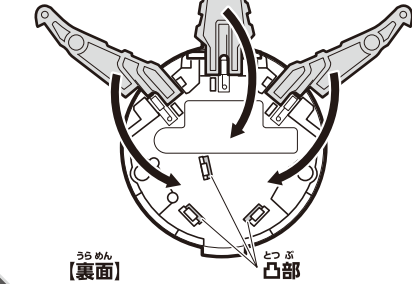

### カバーの閉じ方

カバーをそれぞれ  
カチッと音がするまで  
閉じます。

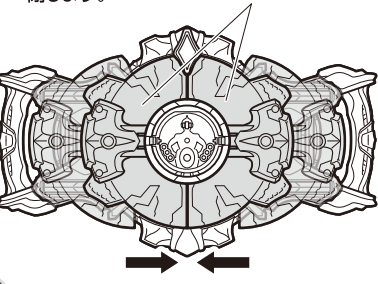

### カバーがはずれた際の取り付け方

カバーの向きに注意して凸部を本体の  
凹部にカチッと音がするまで取り付けます。

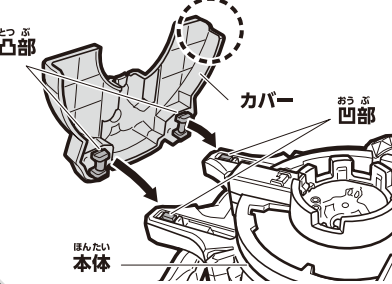

### ループクリスタルのはずし方

ループクリスタルの上下にある  
凸部を持ってはずしてください。  
→解除音が鳴ります。



携帯電話で二次元コードをスキャンしよう!!

URL <http://www.b-boys.jp/ultraman/>

※一部の機種によっては読み込み事ができませんので、ご了承ください。  
※通信料などはお客様のご負担になります。

商品アンケートに回答して、電子マネーギフト  
「1,000円分」が当たるスピードくじに挑戦しよう!!

その場で電子マネーギフト「1,000円分」が当たる!

商品アンケートに回答しよう!!

URL <http://www.b-boys.jp/member/researches/>

商品コード 235996

※アンケート回答締め切り2019年7月末日※お答えいただいたアンケートは個人を特定しない統計処理に利用させていただきます。※PHSからはご利用いただけません。※通信料などはお客様のご負担となります。