

セット内容

武刃…1

各部名称

【正面】

刀



【天面】

台詞ボタン



【底面】

斬撃ボタン

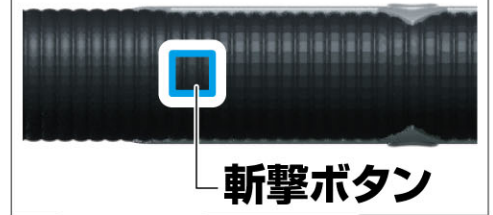

【正面】

鞘

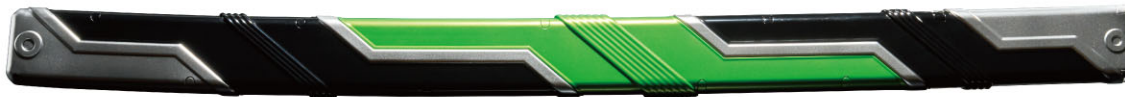

⚠ 注意

お買い上げのお客様へ 必ずお読みください。

- 本商品の対象年齢は15才以上です。対象年齢未満のお子様には絶対に与えないでください。●小さな部品がありますので、小さなお子様が誤って飲み込まないように注意してください。窒息などの危険があります。●耳の近くで使用してはいけません。誤って使用すると、聴覚を損なう恐れがあります。●ぶついたり、ふりまわすなど乱暴な遊びをしないでください。●可動部には指などを入れないでください。はさまれてケガをする恐れがあります。●本商品には電子部品を使用しておりますので、ペースメーカーをご使用の方はご注意ください。《電池を誤使用すると発熱・破裂・液漏れの恐れがあります。下記に注意してください》●二次電池(充電式電池)は、絶対に使用しないでください。●古い電池と新しい電池、いろいろな種類の電池をまぜて使わないでください。●＋(プラスマイナス)を正しくセットしてください。●遊んだ後は必ずスイッチを切り電池をはずしてください。電池を入れたままにしておくと、液漏れの恐れがあり危険です。●ショートさせたり充電、分解、加熱、火の中に入れてたりしないでください。●万一、電池から漏れた液が目に入ったときはすぐに大量の水で洗い、医師に相談してください。皮膚や服に付いた時は水で洗ってください。●廃棄するときは、自治体の廃棄物処理の指示に従ってください。

〈使用上の注意〉

- 本商品は精密な電子部品で構成されています。落としたり、水にぬらしたり、汚したり、分解したりしないでください。また、高温・低温になる所での使用、保管はさけてください。●プラスチック梱包材は開封後はすぐに捨ててください。●本商品を樹脂製のソファやシート、タイルなどの上に置かないでください。長時間接触していると色がる場合があります。●可動部分・取付部分を無理な方向に強く引っ張ったり、曲げたりしないでください。●発音の一部にイントネーションが違っていたり、商品の特性上聞き取りにくいものがありますが、ご了承ください。●本商品は精密に作られています。無理な力を加えたり、落としたりすると破損する恐れがあります。

乾電池の交換

※電源スイッチがOFFになっていることを確認してください。

※音声小さくなって聞き取りにくくなったり、音が止まるなどの誤動作をする場合は、全て新しい電池に交換してください。

①グリップカバーを外します。

②電池ぶたを取り外します。

②-1 電池ぶたのネジを⊕または⊖ドライバーで矢印の方向に回し、

②-2 電池ぶたを取り外します。

③乾電池を入れます。

単4乾電池2個(別売り)を⊕⊖をそれぞれ間違えないように入れます。

④電池ぶたを戻します。

電池ぶたの突起と本体のミゾを合わせ、

電池ぶたのネジ②-1と逆方向に回して閉じます。

⑤グリップカバーを戻します。

単4 ×2

単4乾電池2本使用(別売り)

●アルカリ電池専用

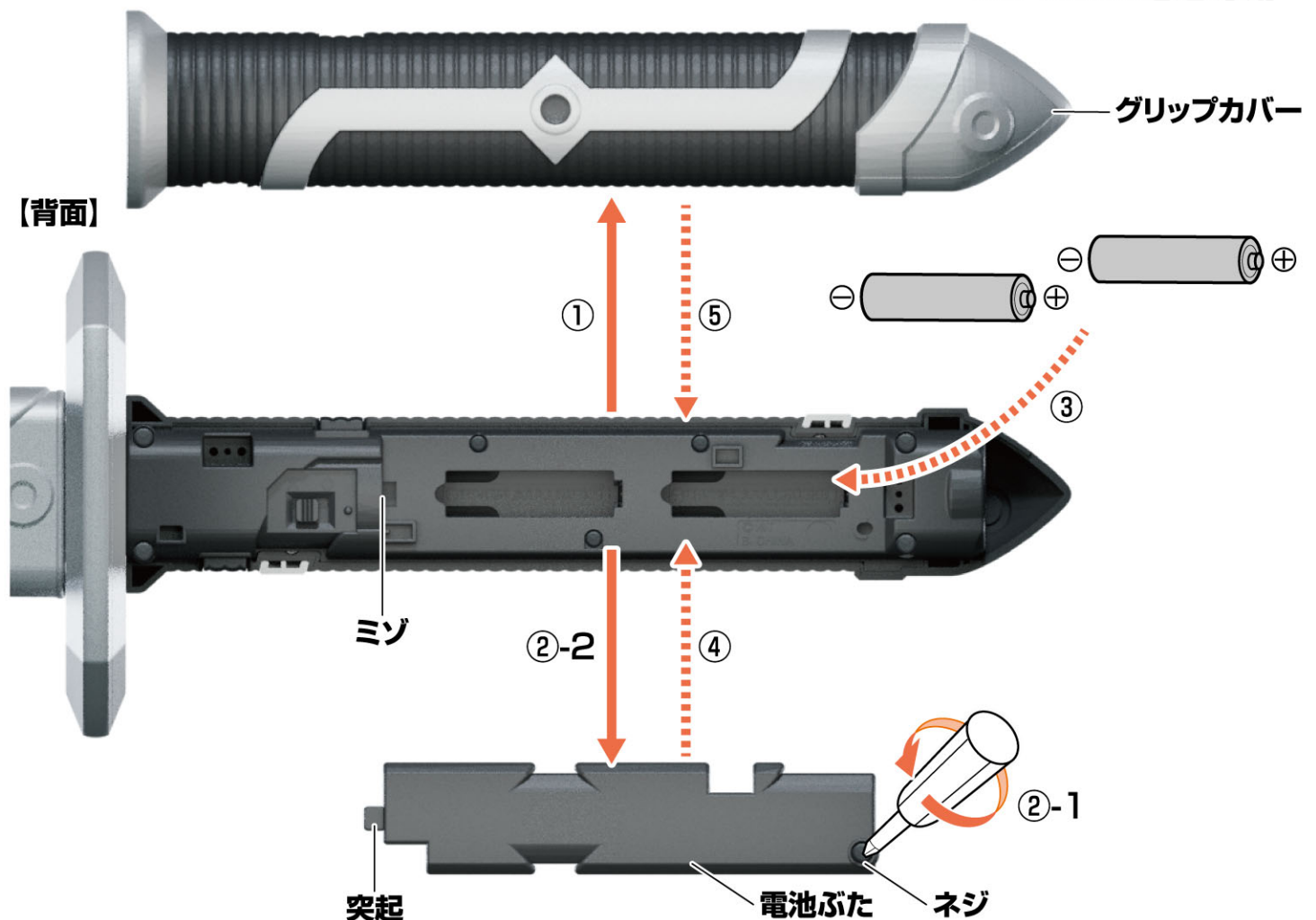

モード一覧



刀

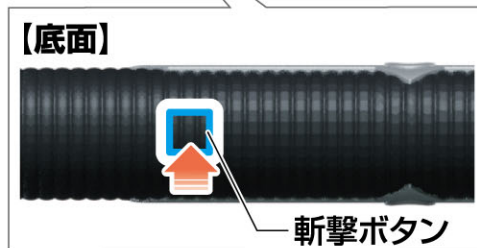

モード名	起動方法	起動音	モード概要
通常モード	電源スイッチをON	抜刀音	
台詞モード	台詞ボタンを 押しながら 電源スイッチをON	景和「変身…。」	効果音に景和の掛け声が追加
バックル 連動モード	斬撃ボタンを 押しながら 電源スイッチをON	「BUJIN SWORD」	メモリアルブジンソードバックルと 連動した必殺技遊びが可能

キャストボイス一覧表

台詞ボタンを短押しする度に音声がかかります。

※台詞は全モード共通です。



番号	音声
1	姉ちゃんの仇だ。
2	叶えさせたんだよ。女神の力でな。
3	(指を鳴らす音)変身。
4	この力で叶えてやるよ。俺の理想の世界を。
5	何も変わってないよ。俺は俺だ。
6	楽になんてさせない。姉ちゃんを奪った苦しみを、一生かけて味わえ。
7	あとは…もう一人。(コッ)仇討ちだ…
8	五十鈴大智…。お前がいなければ姉ちゃんはジャマトにならずに済んだんだ。お前が姉ちゃんを奪ったんだ。
9	お前が姉ちゃんを語るな!
10	お前を許さない。
11	こんな奴をかばうのか!?
12	英寿…。この世界を創り変えるのは、俺だ。
13	なら叶えてもらうぞ。デザイアグランプリの全ての犠牲者が、蘇った世界を(鐘の音)。
14	(指を鳴らす音)これが…俺の世界だ。
15	ふざけんな…。もう一度世界を創り変えろ!
16	ああ?ヘッド?…俺が?
17	お前の指図は受けない。
18	帰れ…。お前に用は無い。
19	俺の家族は…。俺が救う…。
20	家族の幸せを願って何が悪い。
21	ギーツは俺が倒す…。
22	あんな奴らどうだっていい。お前を倒して、この世界を創り変える。
23	そんなことわかってる!でも…家族を取り戻すためには…他に方法はない。
24	俺の力で叶えるんだ。
25	お前を倒して、俺が世界を変える!
26	絶対に…叶えるんだ!
27	どうして戦うのをやめた?諦める程度の思いなら、信じるだけ無駄だったみたいだな。
28	だったら何で戦わない?
29	俺だって、信じられるなら信じたいよ。けど…。
30	どうしてそんなに信じられる?
31	俺はそんなに強くなれない…。だから信じさせてくれよ。お前が創世の神だっていうなら、この世界を変えてみせろよ。

納刀状態の遊び方(3モード共通)

下記の表の通りに音声がかかります。

	短押し	長押し
台詞ボタン	台詞(31種)	ブジンブースト必殺技音
斬撃ボタン	打撃音(4種)	特殊打撃音(2種)
台詞ボタン +斬撃ボタン 同時押し		武刃出現音～武刃を掴む音

※赤字の3点は「台詞モード」時、景和の掛け声が追加されます。

抜刀/納刀遊び(3モード共通)

抜刀/納刀する度に抜刀/納刀音がかかります。

斬撃ボタンを押しながら抜刀すると、「抜刀音+刀身が光る音」がかかります。

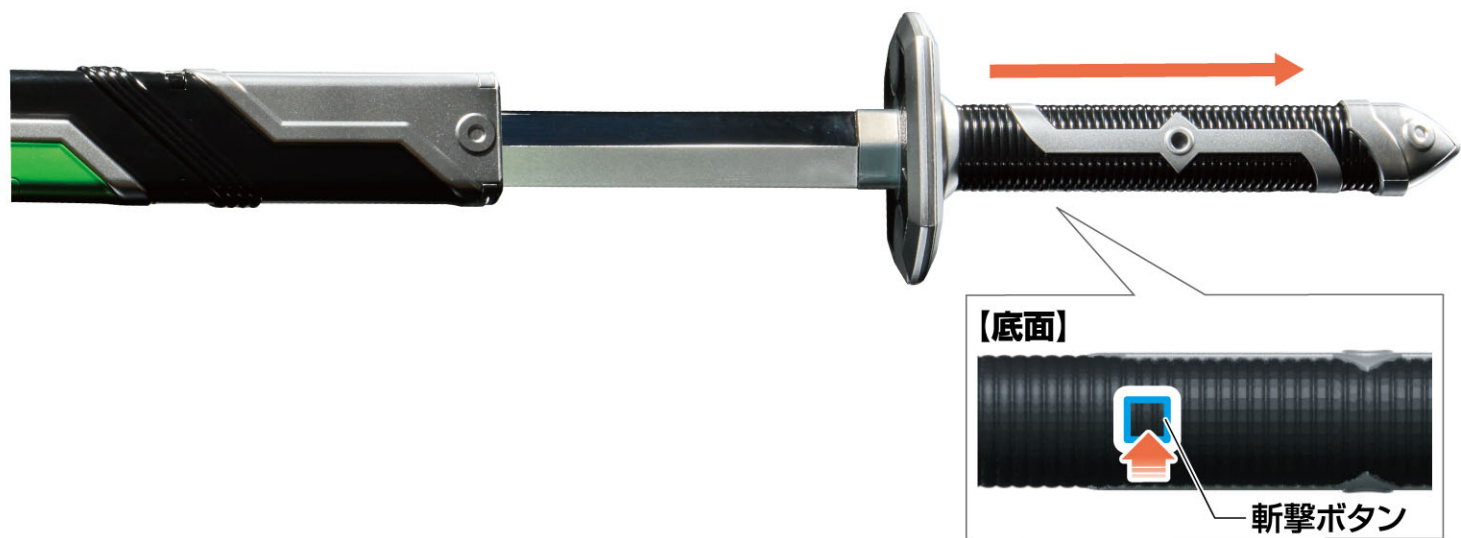

～抜刀し辛い場合は～

- 1 鞘の先端を握り、親指で鍔を押し出し、軽く刀身を出します。

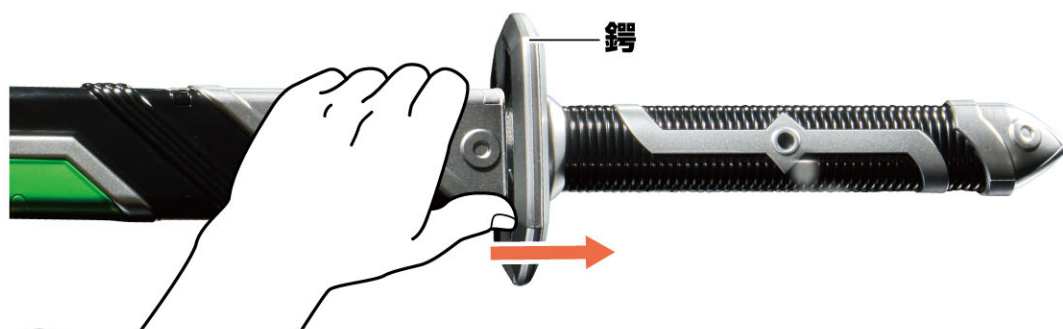

- 2 柄を握り、刀を抜ききります。



抜刀状態の遊び方(3モード共通)

斬撃ボタンを短押しします。

→4種の斬撃音がかかります。「台詞モード」時は、景和の掛け声が追加されます。

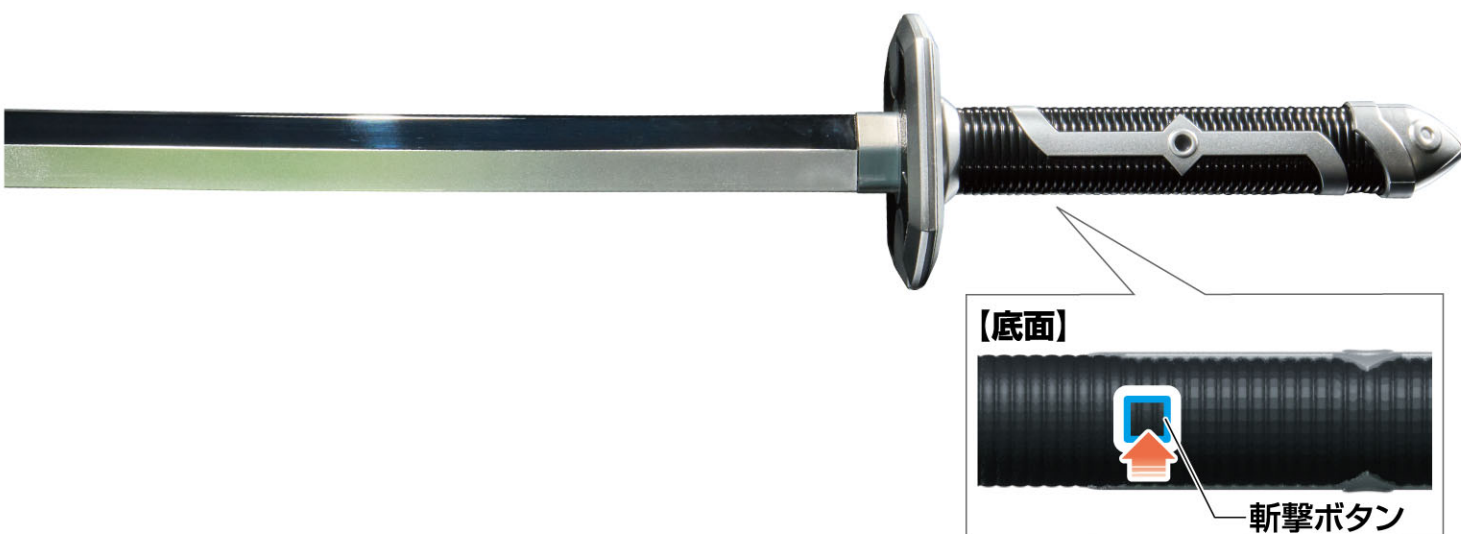

必殺技遊び(通常モード / 台詞モード)

全3パターンの必殺技遊びが楽しめます。

「台詞モード」では景和の掛け声が追加される音もあります。

◆ブジンソードストライク

- 1 斬撃ボタンを長押しします。
→ブジンソードストライク待機音が流れます。
- 2 斬撃ボタンを短押しします。
→ブジンソードストライク音が流れます。

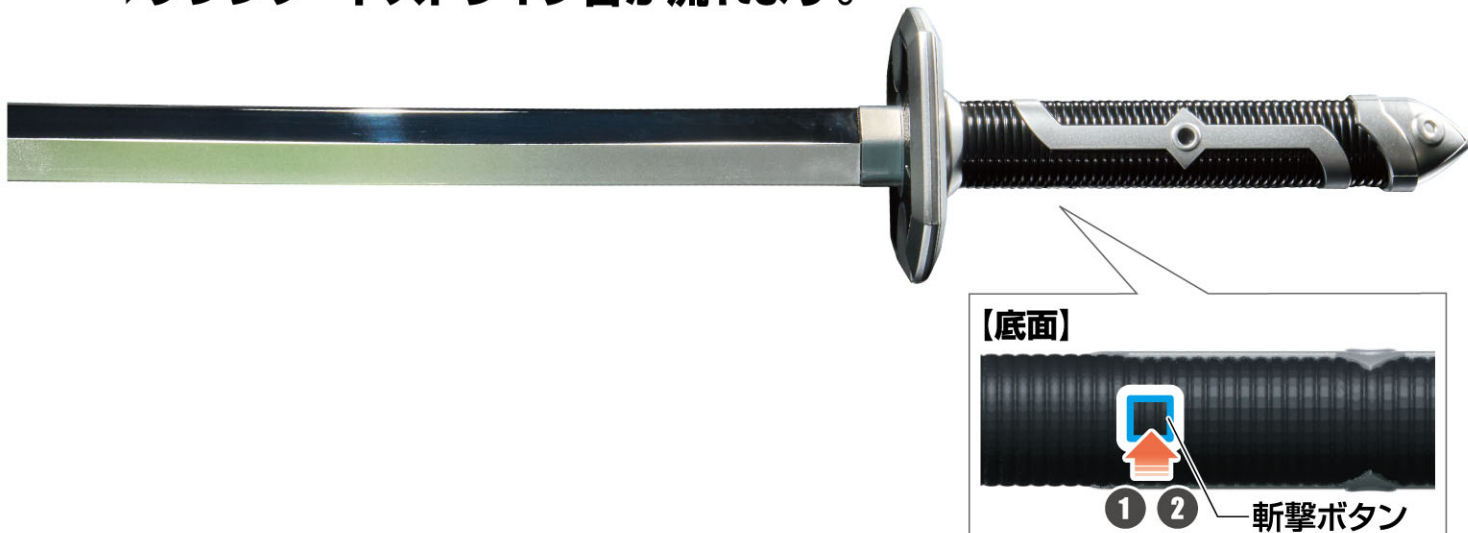

◆ブジンソードビクトリー

- 1 台詞ボタンを長押しします。
→ブジンソードビクトリー待機音が流れます。
- 2 斬撃ボタンを短押しします。
→ブジンソードビクトリー音が流れます。

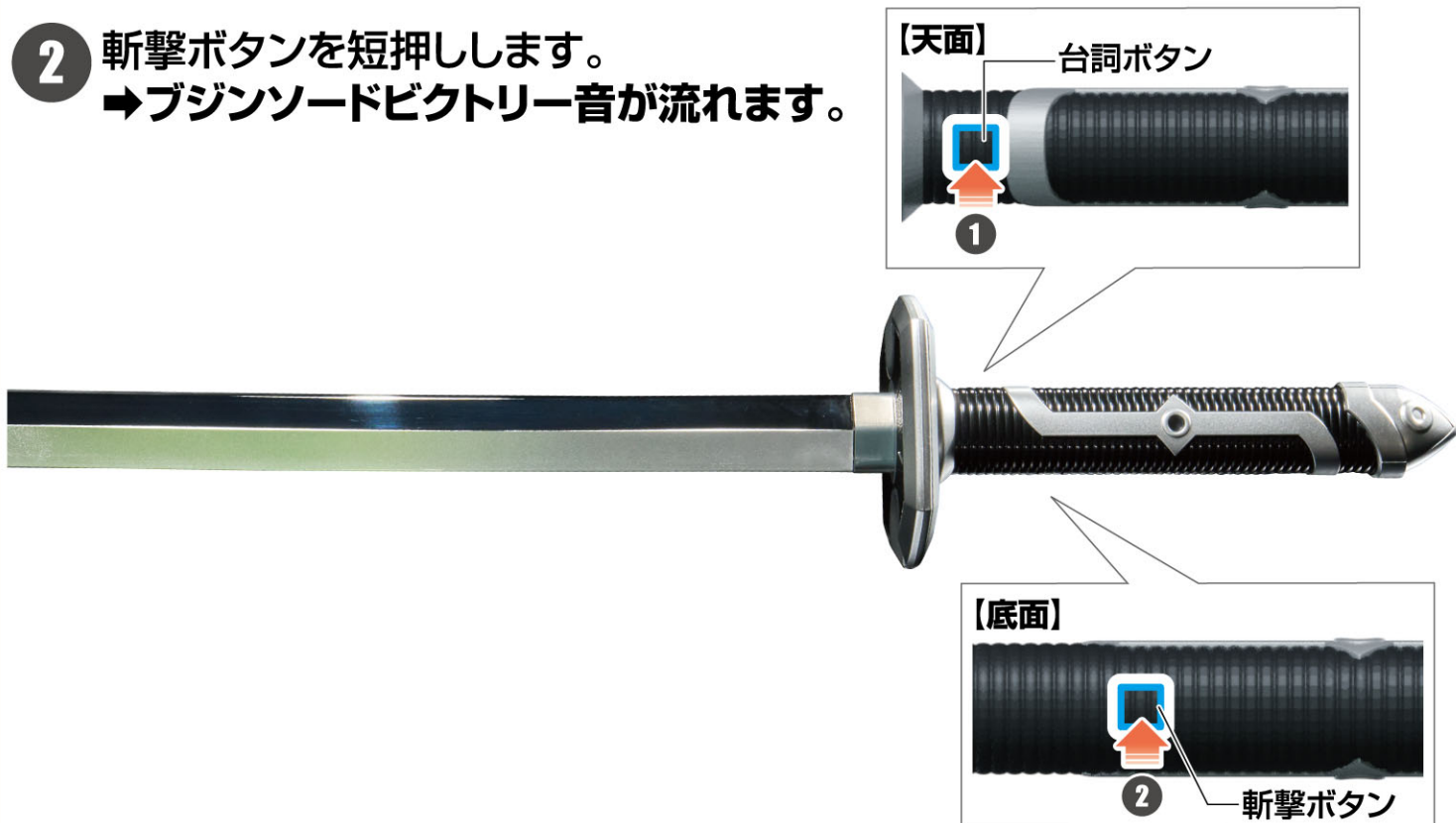

◆ブジンソードビクトリー(別ver.)

- 1 斬撃ボタンと台詞ボタンを同時に長押しします。
→ブジンソードビクトリー待機音(別ver.)が流れます。
- 2 斬撃ボタンを短押しします。
→ブジンソードビクトリー音(別ver.)が流れます。

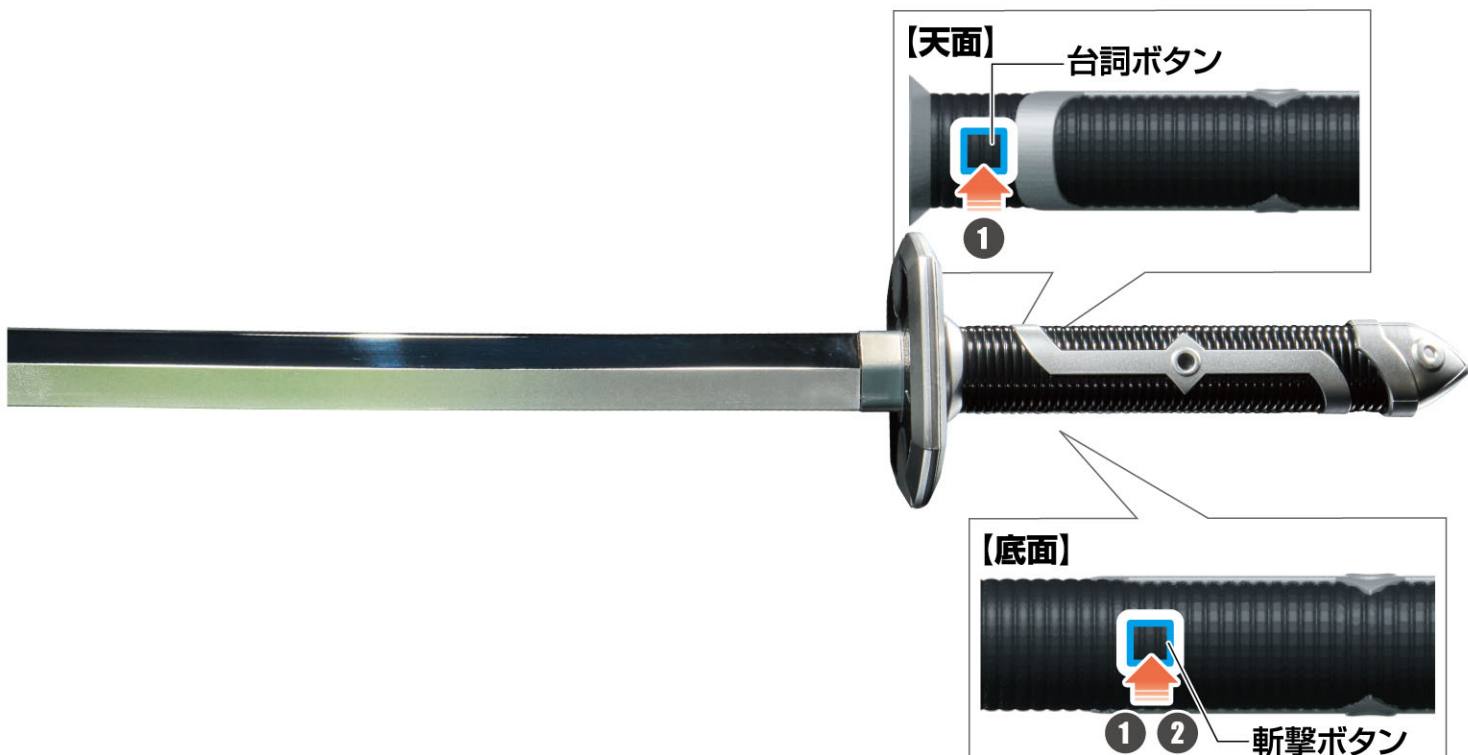

必殺技遊び(バックル連動モード)

※別売りの「PREMIUM DX メモリアルブジンソードバックル」(以下、バックル)の「武刃連動モード」で変身遊びをした状態から始めます。



全3パターンの必殺技遊びが楽しめます。

◆ブジンソードストライク

1 バックル: 柄を押し込みます。
→「納刀音」と「待機音」が鳴ります。

武 刃 : 斬撃ボタンを長押しします。
→「追加効果音」が鳴ります。

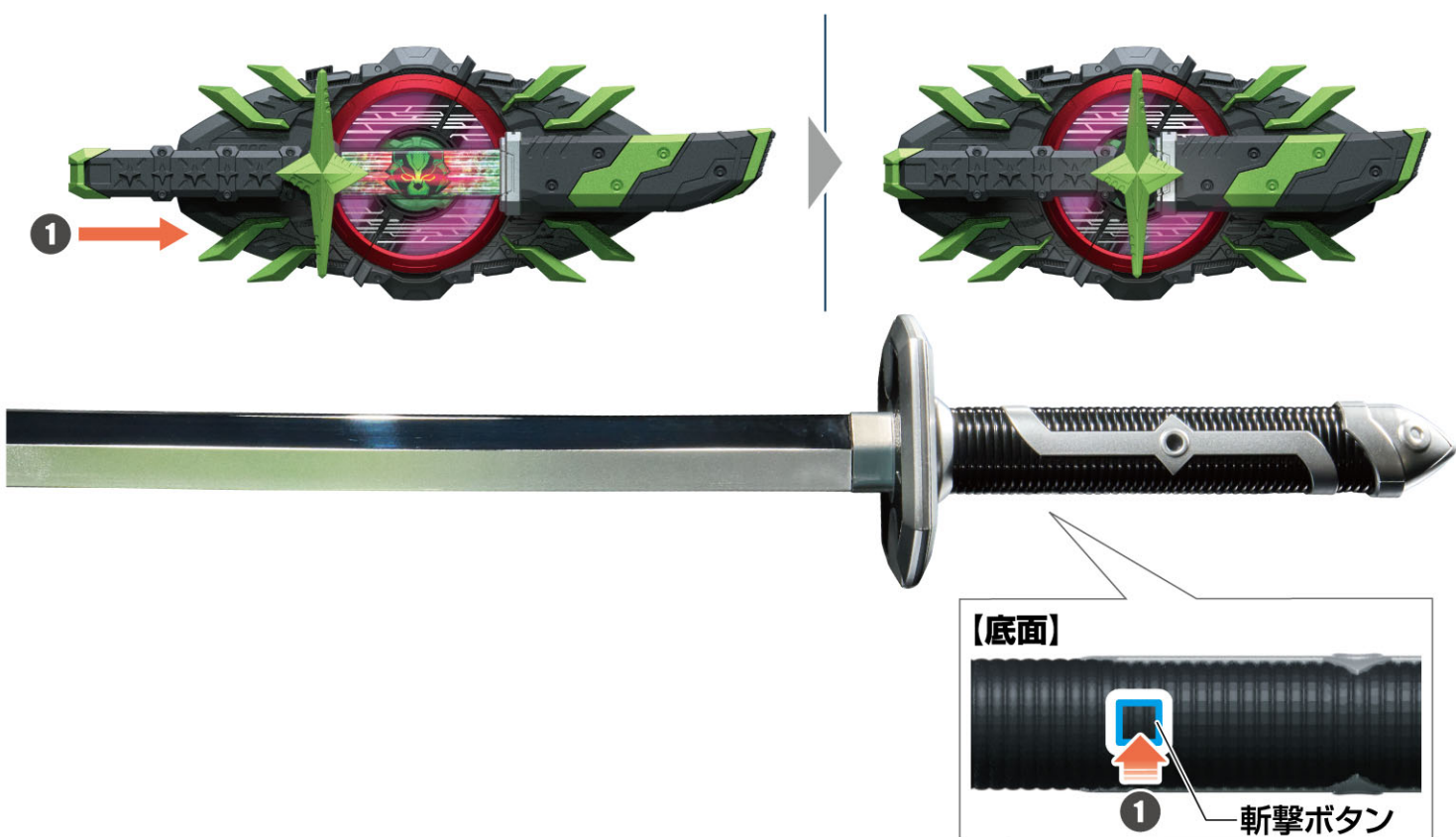

2 バックル: 柄を引っ張ります。
→「抜刀音」と「BUJIN SWORD STRIKE」が流れます。

武 刃 : 斬撃ボタンを短押しします。
→「必殺技音」が鳴ります。

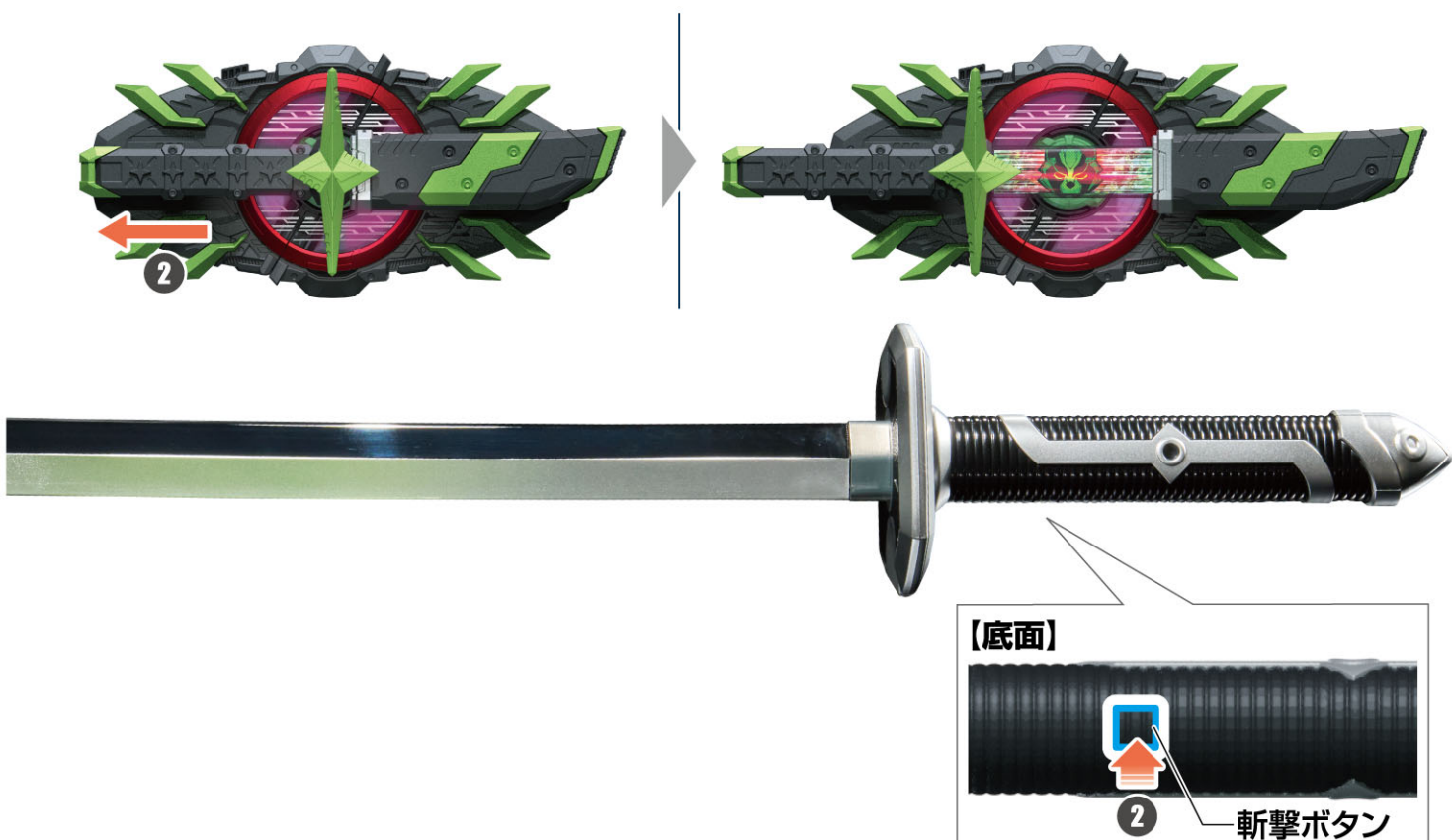

◆ブジンソードビクトリー

- 1** バックル: 柄を押し込んでから引っ張り、再度押し込みます。
→「納刀音」と「待機音」が鳴ります。

武 刃 : 台詞ボタンを長押しします。
→「追加効果音」が鳴ります。

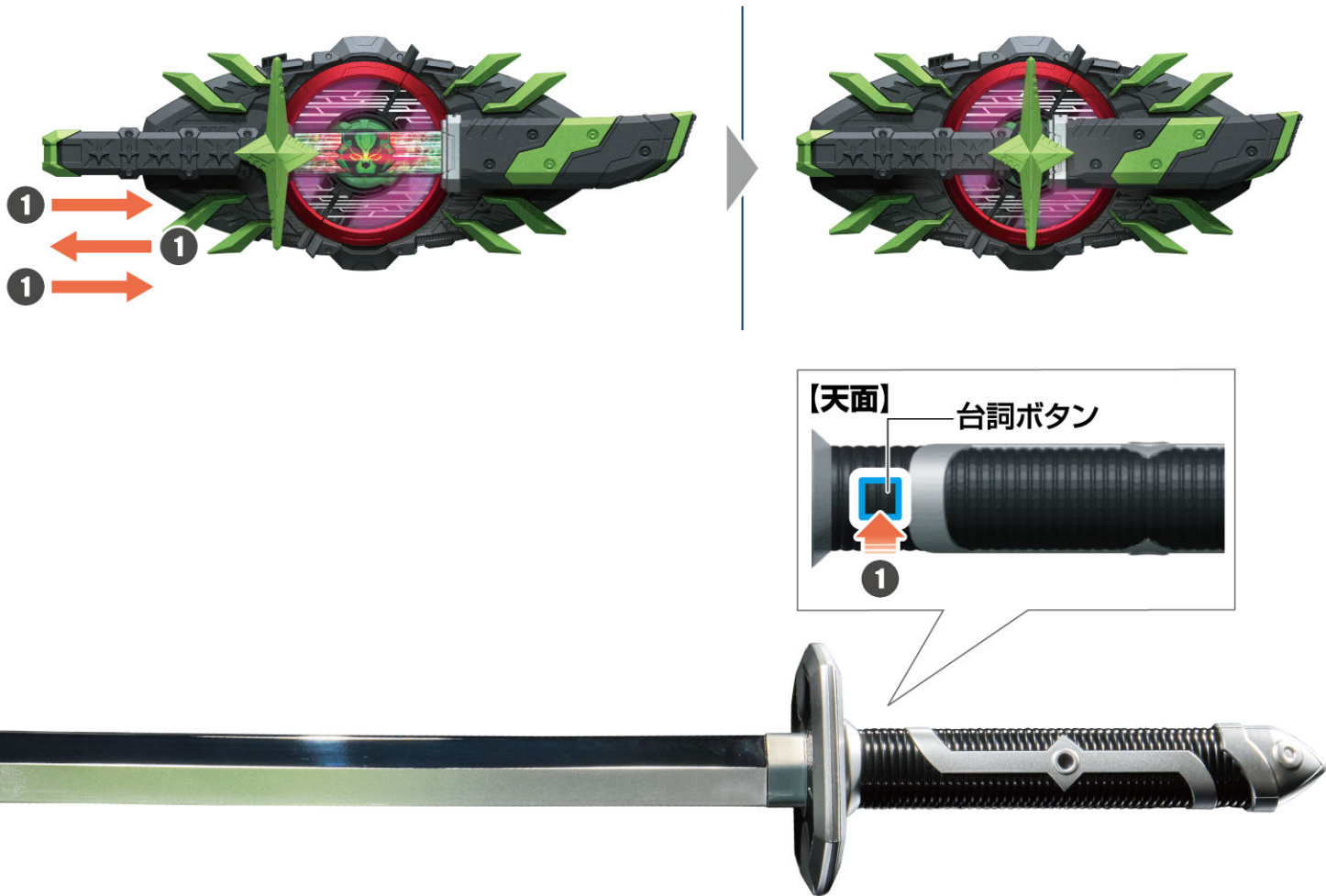

- 2** バックル: 柄を引っ張ります。
→「抜刀音」と「BUJIN SWORD VICTORY」が鳴ります。

武 刃 : 斬撃ボタンを短押しします。
→「必殺技音」が鳴ります。

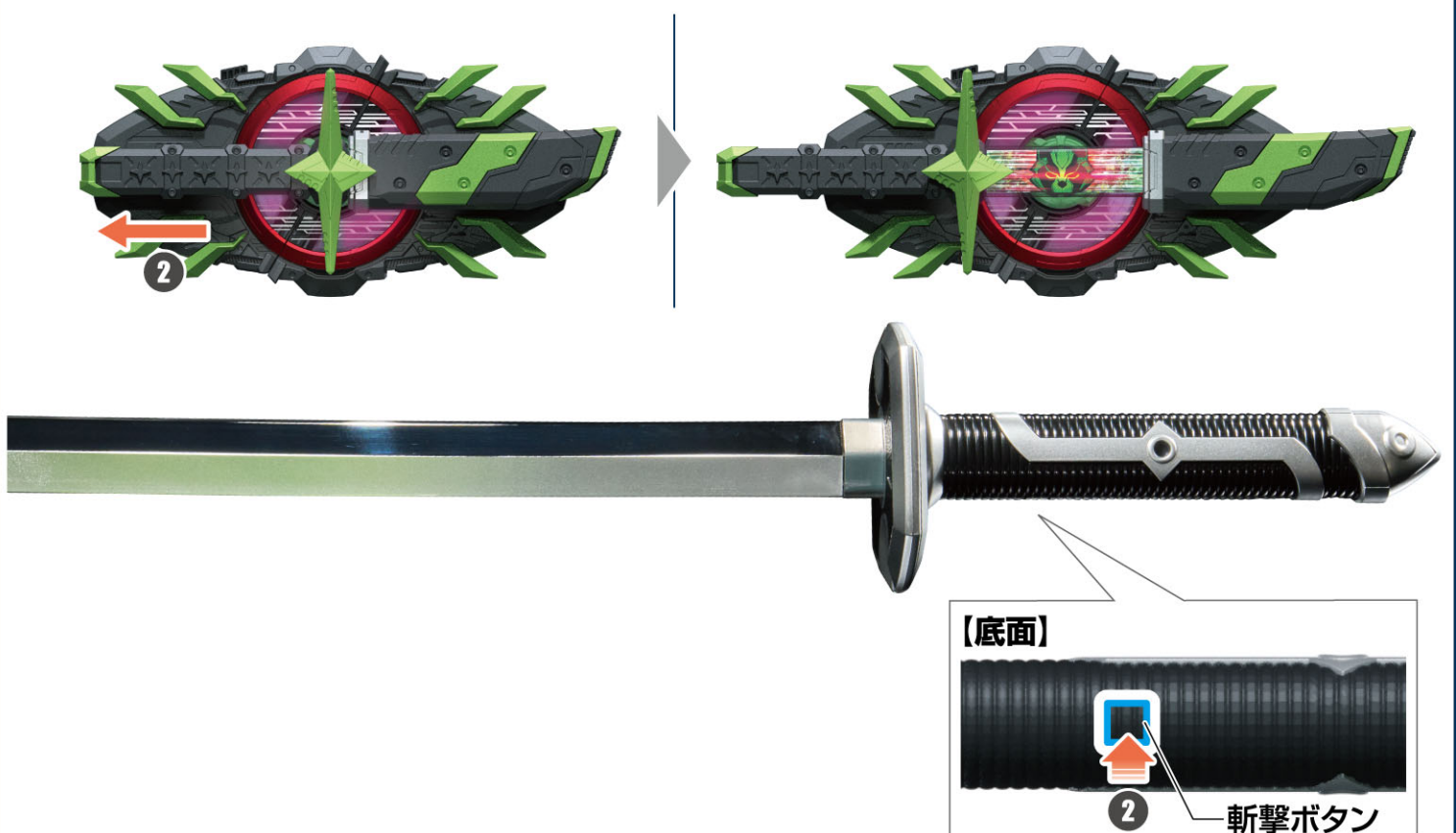

◆ブジンソードビクトリー(別ver.)

- 1** バックル: BGMボタンを2連打します。
→景和「姉ちゃんの仇だ…。」が鳴り、該当必殺技音がセレクトされます。

【天面】

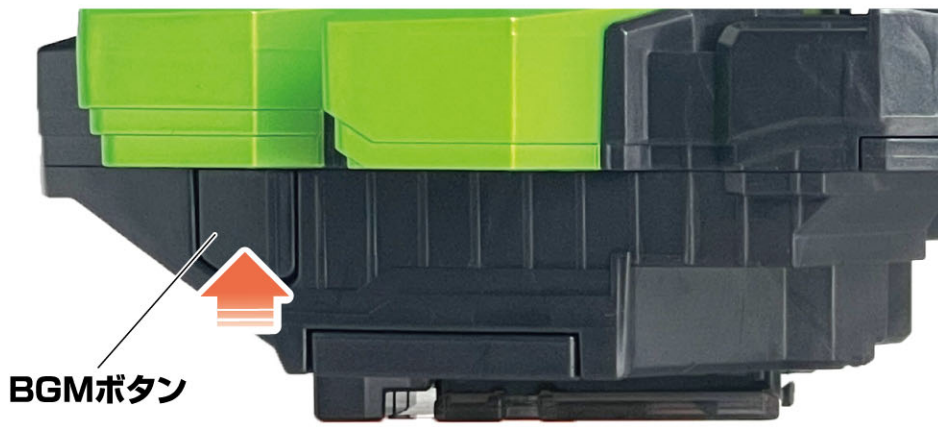

- 2** バックル: 柄を押し込んでから引っ張り、再度押し込みます。
→「納刀音」と「待機音」が鳴ります。

武 刃 : 何もすることはありません。

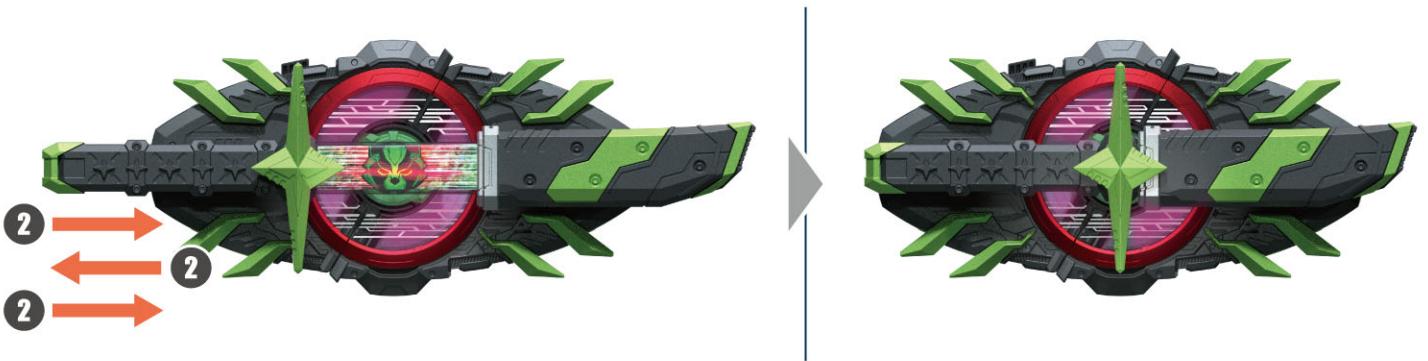

- 3** バックル: 柄を引っ張ります。
→「抜刀音」と「BUJIN SWORD VICTORY」が鳴ります。

武 刃 : 斬撃ボタンと台詞ボタンを同時に長押しします。
→「必殺技音」が鳴ります。

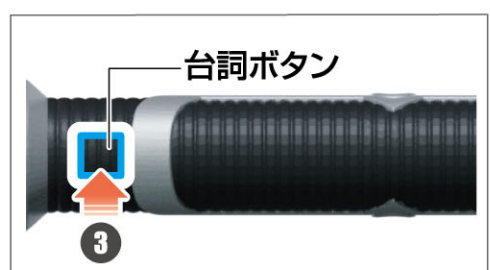
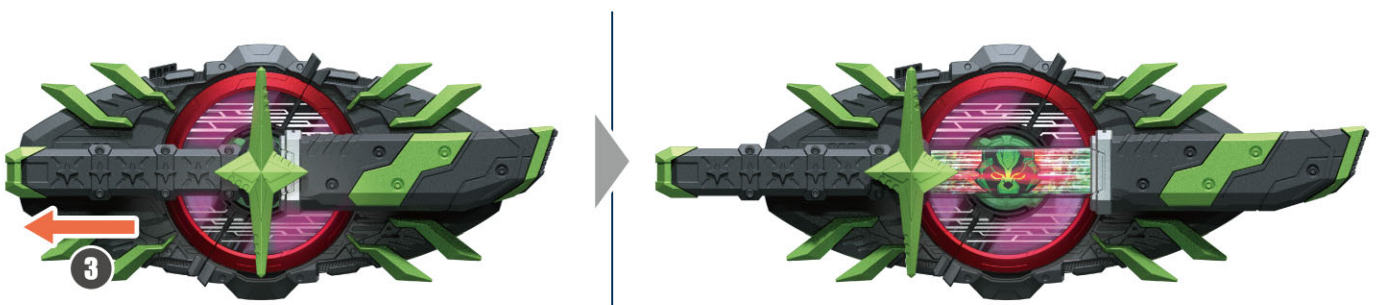

【底面】

