



デラックス

# DXブンブンサファリ ワイルドホワイトVer.の遊び方

※WEB取扱説明書内の画像はイメージです。

## セット内容

ブンブンサファリ  
ワイルドホワイトVer.…1



### 警告 (けいこく)

保護者の方へ 必ずお読みください。

●小部品があります。誤飲・窒息の危険がありますので、3才未満のお子様には絶対に与えないでください。

### 注意 (ちゅうい)

●回転部に指や髪の毛や衣服などはさまれないように注意してください。●ぶついたり、ふりまわすなど乱暴な遊びをしないでください。●可動部の隙間には指などを入れないでください。はさまれてケガをする恐れがあります。



＜使用上の注意＞●プラスチック梱包材は、開封後はすぐに捨ててください。●本商品には塗装部分がありますので、保管の際には他のもの(樹脂製品や家具、ソファー)と接触しないようにしてください。色が移る場合があります。●可動部分・取付部分を無理な方向に強く引っ張ったり、曲げたりしないでください。●変形・合体の難しいところは保護者の方が手伝ってあげてください。●転がし走行は平らな面で行ってください。畳や絨毯の上では走行しにくい場合があります。●ブンブンサファリ ワイルドホワイトVer.は、対応している商品以外には取り付けないでください。故障や破損の原因となります。

やじるしいちらん  
矢印一覧



とっつけます。



とはずします。



うごかします。

## ブンブンカーの遊び方

### ころあそ 転がし遊び

※セット内容の状態から始めます。

ころそうこう  
転がし走行をすることができます。

※転がし走行は平らな面で行ってください。

たたみじゅうたんうえ  
畳や絨毯の上では走行しにくい場合があります。

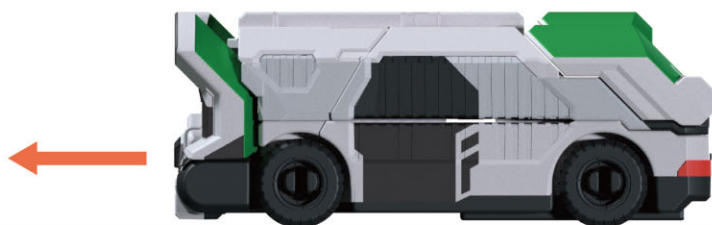

たいめん  
平らな面

### へんけいあそ アタックモードへの変形遊び

※セット内容の状態から始めます。

ブンブンサファリ ワイルドホワイトVer. 後部底面のスイッチを  
ほそぼう 細い棒などで軽く押します。

→アタックモードに変形します。



ブンブンサファリ  
ワイルドホワイトVer.  
アタックモード



やじるしいちらん  
矢印一覧



とっつけます。



とはずします。

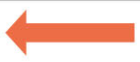

うごかします。

## ブンブントレーラー(別売り)との連動

### ブンブンサファリ ワイルドホワイトVer.の変形

- ※別売りのDXブンブンジャーロボに付属するブンブントレーラーを使用します。
- ※ブンブントレーラーはゲートモードの状態から始めます。
- ※ブンブンサファリ ワイルドホワイトVer.はセット内容の状態から始めます。

1

ブンブントレーラーのレールに  
ブンブンサファリ  
ワイルドホワイトVer.を取り付けます。

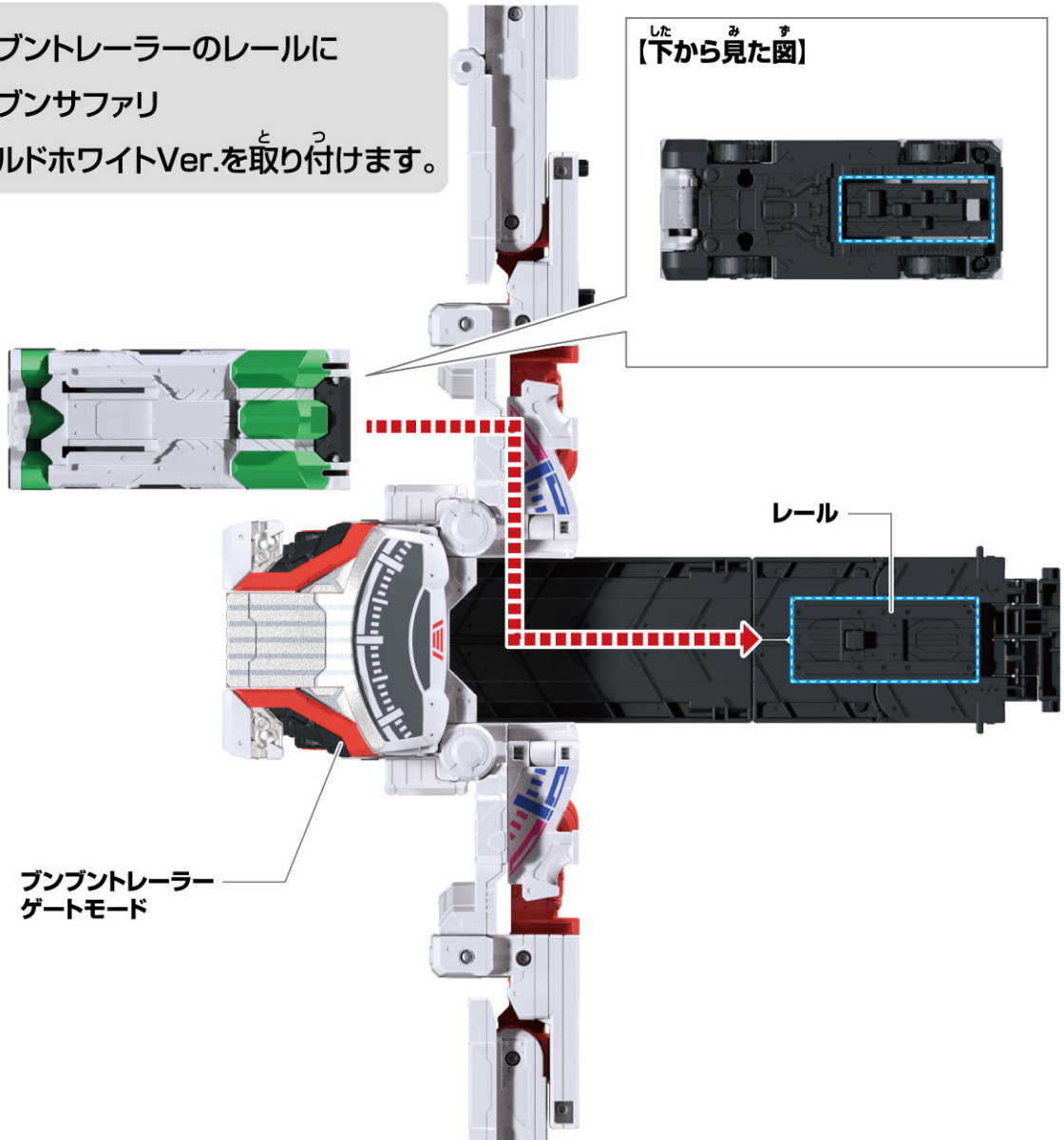



とっつけます。



とはずします。

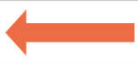

うごかします。

## ブンブントレーラー(別売り)との連動

### ブンブンサファリ ワイルドホワイトVer.の変形

2

ブンブントレーラーのレールパーツを<sup>へんけい</sup>変形させます。

→ブンブンサファリ ワイルドホワイトVer.が<sup>へんけい</sup>アタックモードに変形します。

※ブンブントレーラーは、<sup>がぞう いち も あそ</sup>画像の位置を持って遊んでください。  
<sup>かどうぶ ふきん も て ゆび はさ おそ きげん</sup>可動部付近を持つと、手や指が挟まれる恐れがあり危険です。

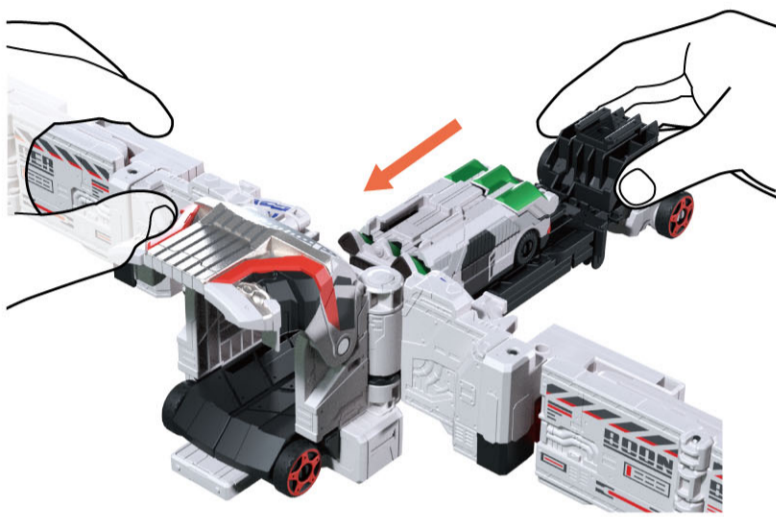

ブンブンサファリ  
ワイルドホワイトVer.  
アタックモード

3

ブンブントレーラーから

ブンブンサファリ ワイルドホワイトVer.を<sup>とはず</sup>取り外します。

※再度遊ぶ時は、**1**に戻ります。



### ブンブンサファリ ワイルドホワイトVer.の戻し方

<sup>す</sup>図のように戻します。

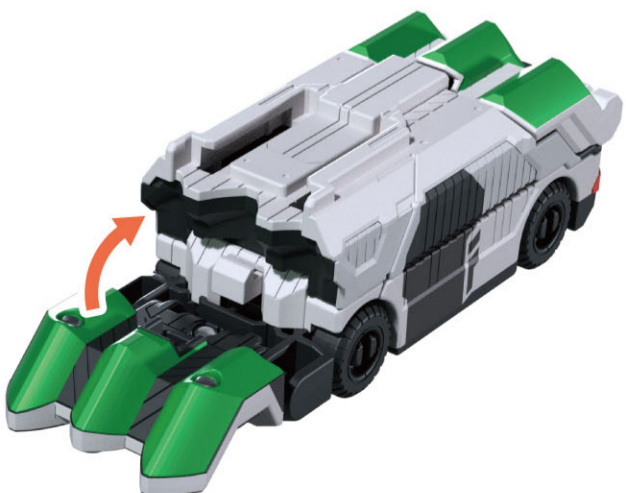

や じるしいち らん  
矢印一覧



と っ け ます。 |



と は ず 取 り 外 し ます。 |

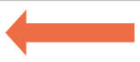

うご 動 か し ます。

## ブンブンジャーロボ(別売り)に合体

### ブンブンサファリ ワイルドホワイトVer.の合体準備

※ブンブンサファリ ワイルドホワイトVer.はアタックモードの**じょうたい**の状態から始めます。

- 1 **ブンブンサファリ**  
ワイルドホワイトVer.を**わ**分けます。

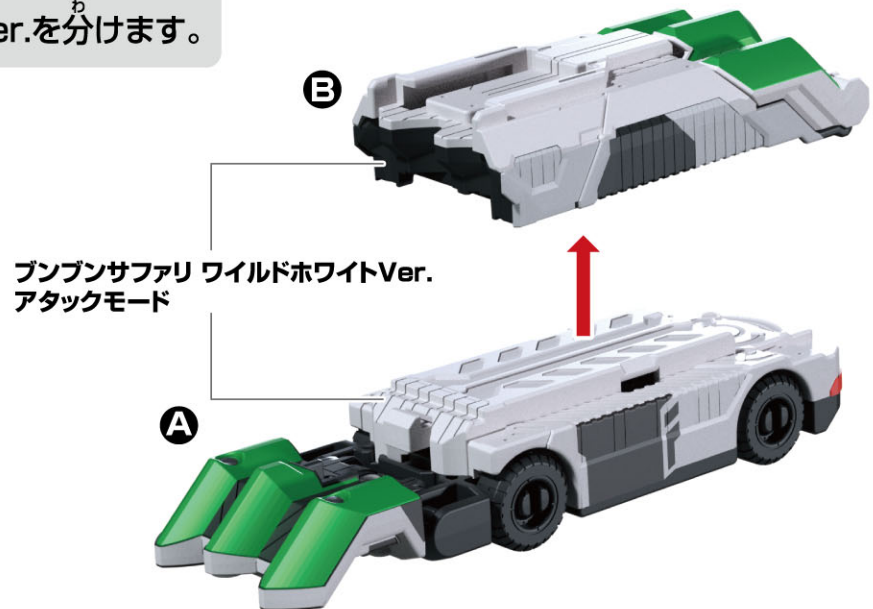

- 2 **B**を**す**の向きにして、  
**つめ**爪パーツを**へんけい**変形させます。

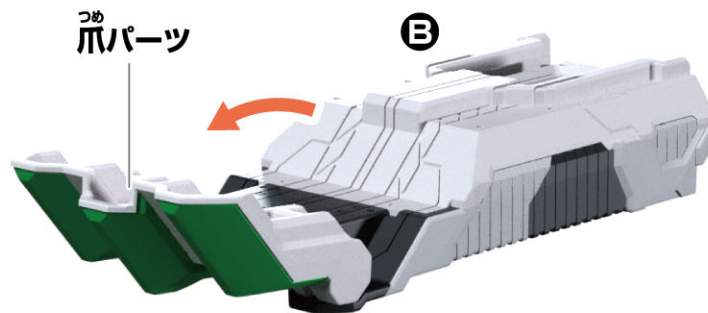

やじるしいちらん  
矢印一覧



とっつけます。



とはずします。

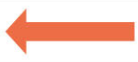

うご動かします。

## ブンブンジャーロボ(別売り)に合体

### ブンブンパトカー1 ジャスティスホワイトVer.(別売り)の合体準備

※別売りのブンブンパトカー1 ジャスティスホワイトVer.を使用します。

※ブンブンパトカー1 ジャスティスホワイトVer.はアタックモードの状態から始めます。

すじゅんぱん  
図の順番に  
へんけい  
変形させます。

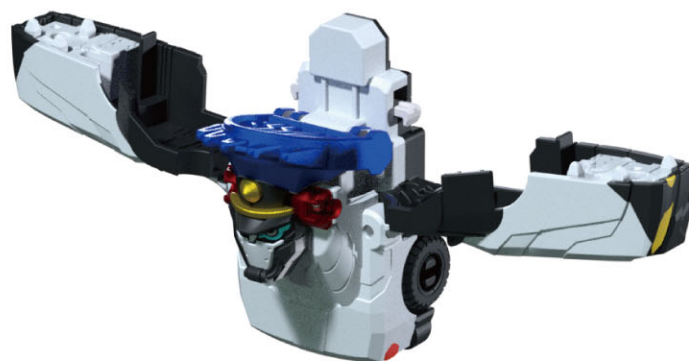

やじるしいちらん  
矢印一覧



とっつけます。



とはずします。



うご動かします。

## ブンブンジャーロボ(別売り)に合体

### ブンブントレーラー(別売り)合体準備

※別売りのDXブンブンジャーロボに付属するブンブントレーラーを使用します。

※ブンブントレーラーはブンブンジャーロボの状態から始めます。

1 あたま せなか へんけい  
頭パーツと背中パーツを変形させます。

【上から見た図】

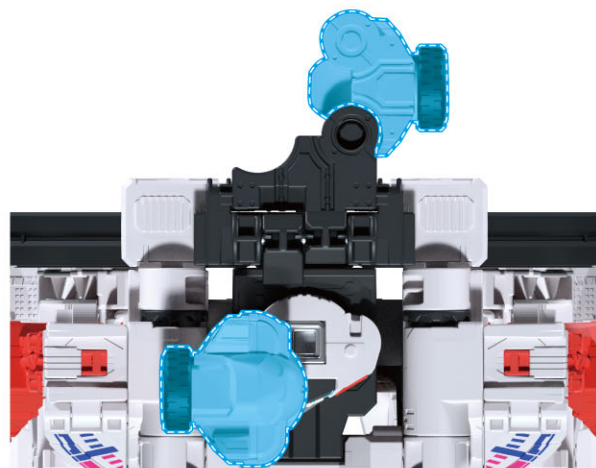
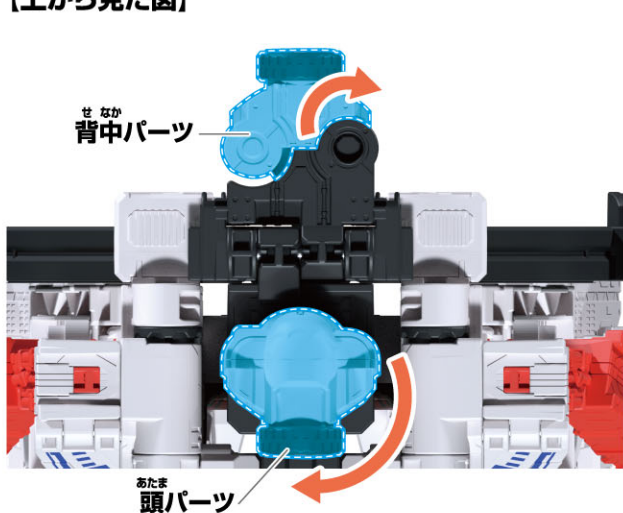

2 あたま くびもと うし へんけい  
頭パーツ(首元)を後ろに変形させます。



やじるしいちらん  
矢印一覧



とっつけます。



とはずします。



うごかします。

## ブンブンジャーロボ(別売り)に合体

### ブンブンパトカー1 ジャスティスホワイトVer.(別売り)の取り付け

ブンブンパトカー1 ジャスティスホワイトVer.を取り付けます。



はいめん  
【背面】

かおぶぶん  
顔部分

※ロボに取り付ける際は、  
パトカー1の顔部分も  
持ってください。  
ドア部分を強く押すと、  
破損の恐れがあります。



やじるしいちらん  
矢印一覧



とっつけます。



とはずします。



うごかします。

## ブンブンジャーロボ(別売り)に合体

### ブンブンサファリ ワイルドホワイトVer.の取り付け

ブンブンサファリ ワイルドホワイトVer.を取り付けます。

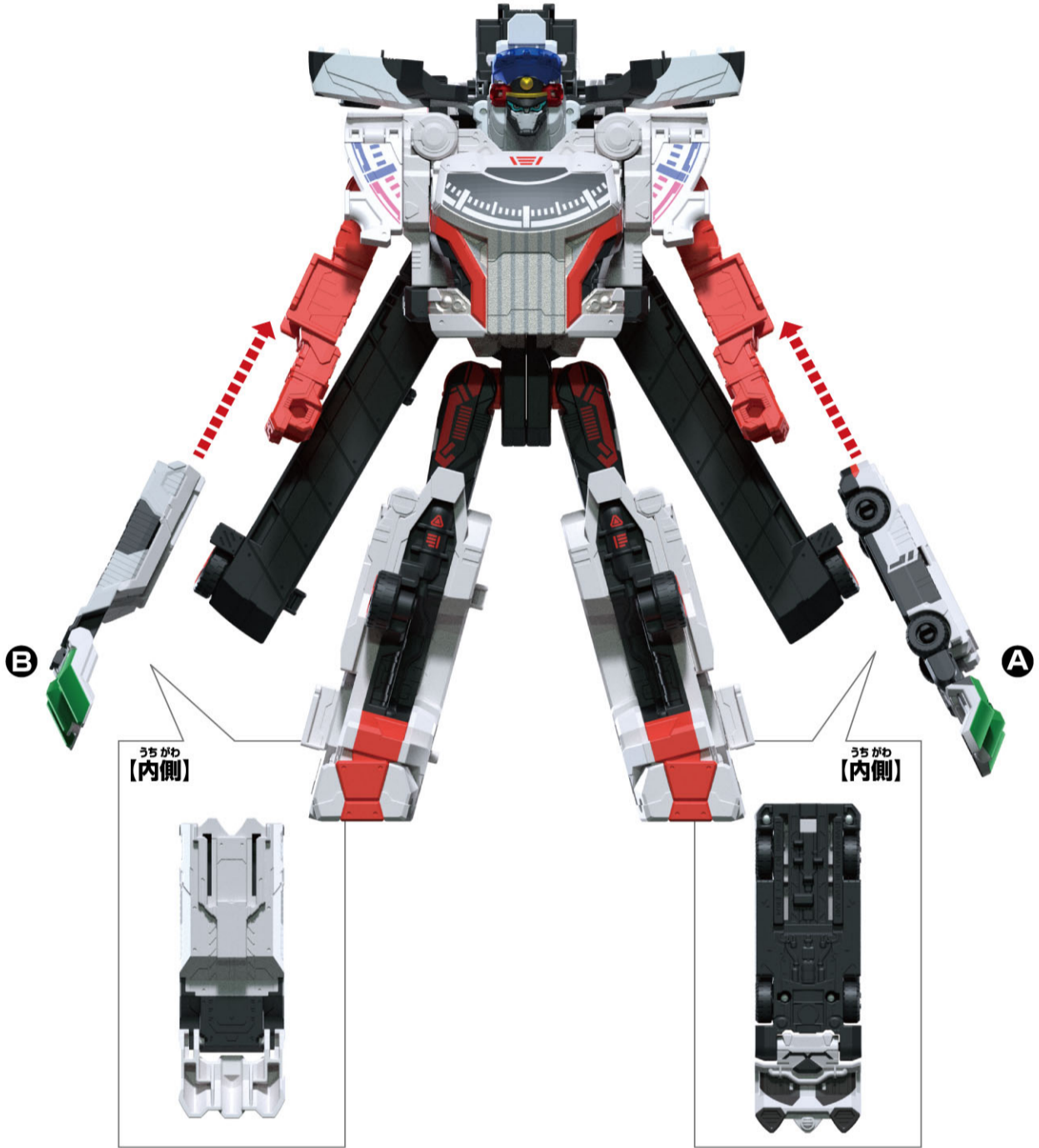

かんせい  
**完成!!!**



とっつけます。



とはずします。

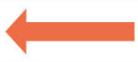

うごかします。

## ブンブンチェンジャー(別売り)との連動

### ブンブンカーとの連動遊び

べつりゅう テラックス しりょう  
※別売りのDXブンブンチェンジャーを使用します。

①ブンブンチェンジャーのレールに  
ブンブンカーを取り付けます。

→ブンブンカーの  
なまえ こうかおん な  
名前と効果音が鳴り、  
LEDが発光します。

②ブンブンチェンジャーの  
アクセルペダルをおします。

→個別音声(こべつおんせい)が鳴り、  
LEDが発光します。

【上から見た図】

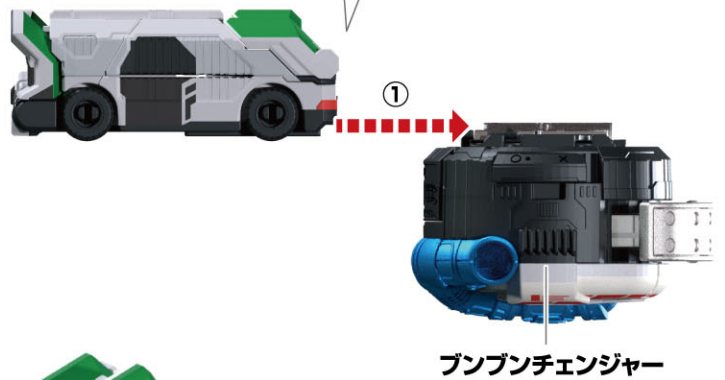
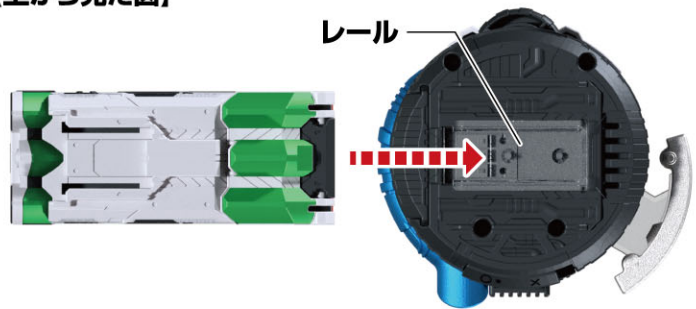

ハイパーブンブンサファリ!



ハイパーブンブンジャーロボモンスター!  
ギャンギャンモンスター!

### ブンブンカーの取り外し方

ブンブンカーを矢印の方向に  
ひきぬきます。

→取り外し音が鳴ります。

