

# ウルトラゼットライザー

あそびかた  
の遊び方

## セット内容

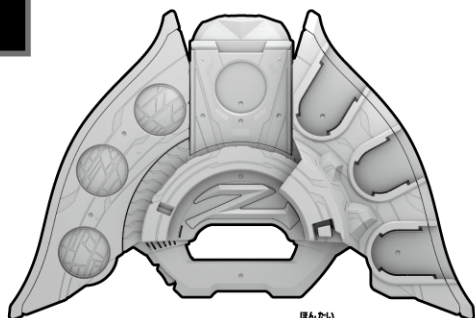

ウルトラゼットライザー本体…1



ウルトラアクセスカード ハルキver.…1



ウルトラマンゼロメダル…1



ウルトラセブンメダル…1



ウルトラマンレオメダル…1

## 警告 (けいこく)

保護者の方へ 必ずお読みください。

●小部品があります。誤飲・窒息の危険がありますので、3才未満のお子様には絶対に与えないでください。

## 注意 (ちゅうい)

●プラスチック袋を頭からかぶったり、顔を覆ったりしないでください。窒息する恐れがあります。●ぶつけたり、ふりまわすなど乱暴な遊びをしないでください。可動部の隙間には指などを入れないでください。はさまれてケガをする恐れがあります。●本商品には電子部品、スピーカー、磁石を使用しておりますので、ペースメーカーをご使用の方はご注意ください。●LEDの光の点滅を見続けしないでください。気分が悪くなったりする恐れがあります。《電池を誤使用すると発熱・破裂・液漏れの恐れがあります。下記に注意してください》●二次電池(充電式電池)は、絶対に使用しないでください。●古い電池と新しい電池、いろいろな種類の電池をまぜて使わないでください。●＋(プラスマイナス)を正しくセットしてください。●遊んだ後は必ずスイッチを切り電池をはずしてください。電池を入れたままにしておくと、液漏れの恐れがあり危険です。●ショートさせたり充電、分解、加熱、火の中に入れてたりしないでください。●万一、電池から漏れた液が目に入ったときはすぐに大量の水で洗い、医師に相談してください。皮膚や服に付いた時は水で洗ってください。●廃棄するときは、自治体の廃棄処理の指示に従ってください。●電池の交換は保護者の方が行ってください。



くちにいけない

《使用上の注意》●プラスチック梱包材は開封後はすぐに捨ててください。●本商品は樹脂製のソファやシート、タイルなどの上に置かないでください。長時間接触していると色が移る場合があります。●可動部分・取付部分を無理な方向に強く引っ張ったり、曲げたりしないでください。

## 各部名称

### ウルトラゼットライザー本体

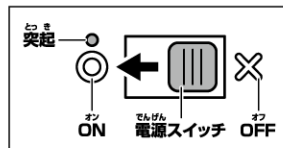
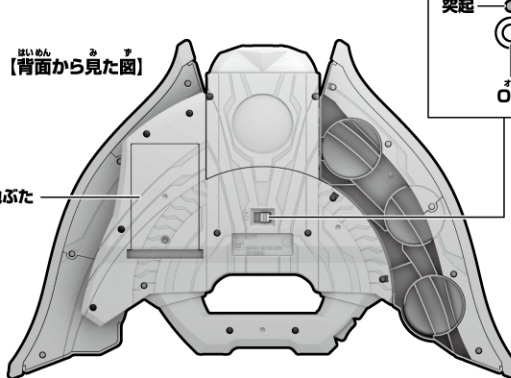
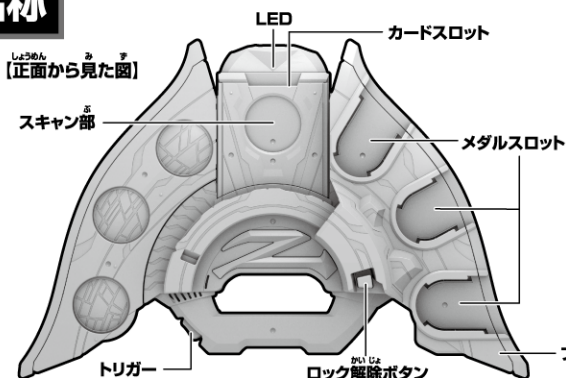

## 保護者の方へ

この枠内では、本商品をご使用になるときに、注意していただきたいことを記載しております。よくお読みいただき、お子様へご説明ください。

## 振り回さない!!



## 指はさみに注意!!

※可動部の隙間に指を入れないでください。

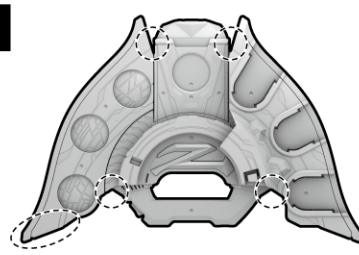

# 乾電池の入れ方と電源の入れ方

※必ず保護者の方が行ってください。

- ※電源スイッチがX(OFF)になっていることを確認してください。
- ※音が小さくなって聞きとりにくくなったり、起動時または、トリガーを押した際に同じ音しか鳴らない場合や、音が繰り返し鳴るなどの誤動作をする場合、LEDの発光が弱くなった場合は、すべて新しい電池に交換してください。

## ①電池ぶたを取り外します。

①-1 ウルトラゼットライザー本体背面の電池ぶたの穴を先の細い棒などで押しながら、

①-2 電池ぶたを矢印の方向にスライドさせて取り外します。

## ②乾電池を入れます。

単4乾電池3本(別売り)の⊕⊖をそれぞれ間違えないように入れます。

## ③電池ぶたを戻します。

電池ぶたの突起とウルトラゼットライザー本体のミノを合わせ、矢印の方向にスライドさせて、電池ぶたを閉じます。

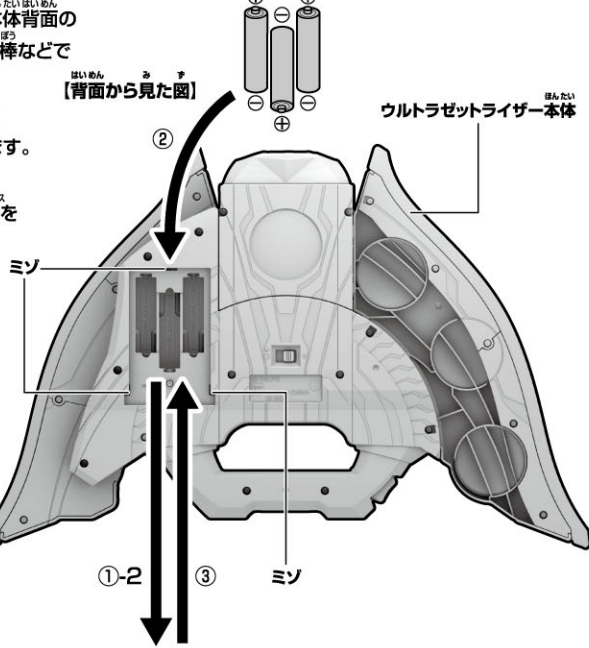

単4 ×3  
単4乾電池3本使用(別売り)  
●アルカリ電池専用

# 電源の入れ方

ウルトラゼットライザー本体背面の電源スイッチを○(ON)にします。  
→LEDが白に発光し、起動音が鳴ります。

【背面から見た図】

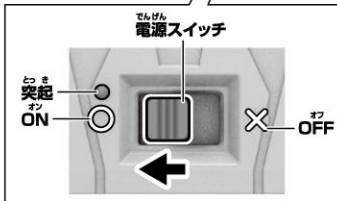
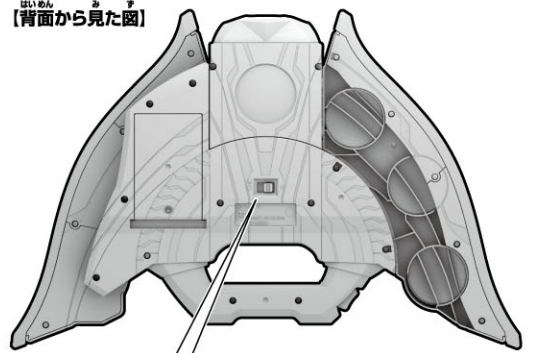

※遊び終わった後は、必ず電源スイッチをX(OFF)にしてください。

## ！電池を使用する際は、次の項目に注意してください。

- ※未開封の新しい電池を使用してください。
- ※種類や銘柄の違う電池、メーカーの違う電池を混ぜて使用しないでください。
- ※電池の⊕⊖を間違えないように入れてください。
- ※遊び終わったら電源をOFFにしてください。
- ※また、長時間使用しないときは必ず乾電池を取り外してください。

# 変形の仕方

## ブレードを閉じる

- ①ロック解除ボタンを矢印の方向にスライドさせながら、
- ②ブレードを矢印の方向に移動させ、閉じます。

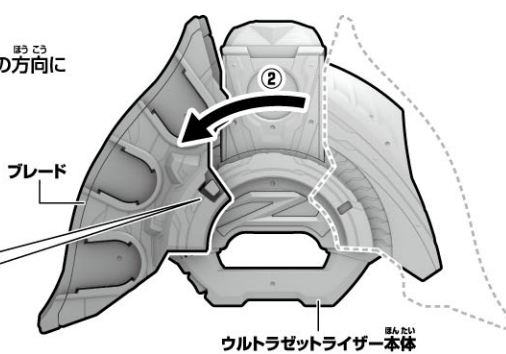

## ブレードを開く

- ブレードの先端を持ち、矢印の方向に端まで移動させます。
- カチッという音が鳴り、ブレードがロックされます。
- ※ブレードを開いた状態でトリガーを押すと、刺撃音①と刺撃音②が交互に鳴ります。

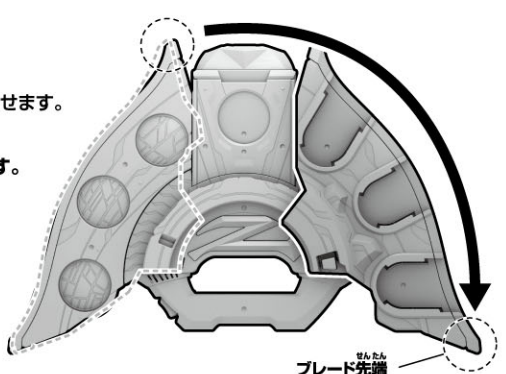

# カードセットの仕方

※ブレードを閉じた状態から始めます。

- ウルトラアクセスカードを図の向きでカードスロットにセットします。
- ※図はウルトラアクセスカード ハルキver.をセットした場合です。
- ※取り外すときは、丸くカードの絵柄が出ている面に指を当て、矢印と逆方向にスライドさせて取り外します。

ウルトラアクセスカード ハルキver.



カードスロット

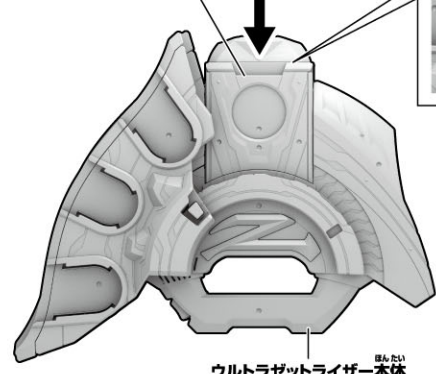

※カードを丸印の箇所まで全て隠れるようにセットしてください。





## メダルセットの仕方 ※「カードセットの仕方」の後から始めます。

図を参考に、ウルトラマンゼロメダル、ウルトラセブンメダル、ウルトラマンレオメダルをメダルスロットにセットします。

※取り外すときは、矢印と逆方向にスライドさせて取り外します。

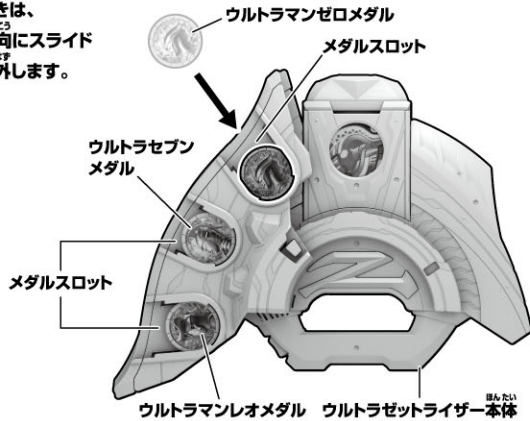

ウルトラマンゼロメダル ウルトラセブンメダル ウルトラマンレオメダル ウルトラセットライザー本体

## メダルスキャンの仕方 ※「メダルセットの仕方」の後から始めます。

ブレードの先端を持ち、矢印の方向に移動させ、ウルトラマンゼロメダル、ウルトラセブンメダル、ウルトラマンレオメダルのスキャンしたいメダルとスキャン部を重ね合わせます。

※図はウルトラマンゼロメダルをスキャンした場合です。  
※メダルとスキャン部が重なると、カチッという音が鳴ります。

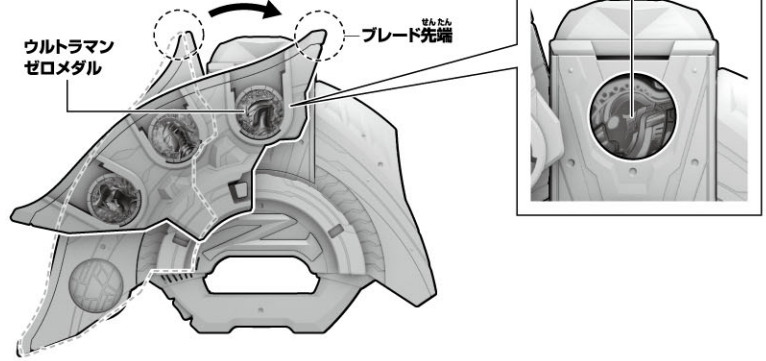

## 遊び方

### 「ウルトラアクセスカード」での遊び方

#### 使用するカード

付属のカードを例に説明します。

※別売りのウルトラアクセスカードシリーズでもウルトラセットライザーの操作方法は同様です。



ウルトラアクセスカード ハルキver.

#### 「ウルトラマンセット オリジナル」への変身遊び ※ブレードを閉じた状態から始めます。

①トリガーを短押しします。

→LEDが白に発光し、ヒーローズゲートオープン音と待機音①が鳴ります。

②ウルトラアクセスカード ハルキver.を図の向きでカードスロットにセットします。

→LEDが青に発光し、カード読み込み音とセリフ「ハルキ!アクセスグラントッド」が鳴り、待機音①が鳴ります。

※待機音①の状態です。再度トリガーを押す、または約20秒間操作がないとエラー音が鳴ります。

※セリフは電源を入れた後、1度目にカードを読み込んだ際に鳴ります。

※2回目以降は待機音①のみが鳴ります。

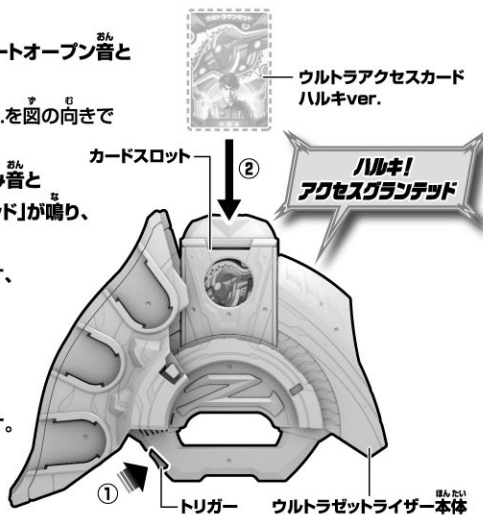

③ブレードの先端を持ち、矢印の方向に端まで移動させます。  
→LEDが青に発光し、読み込み完了音と待機音②が鳴ります。

※カチッと音が鳴るまで移動させます。  
※待機音②の状態です。約20秒間操作がないとエラー音が鳴ります。

④トリガーを押します。  
→LEDが青に発光し、

「ウルトラマンセット オリジナル」の変身音とセリフ「ウルトラマンセット」が鳴ります。

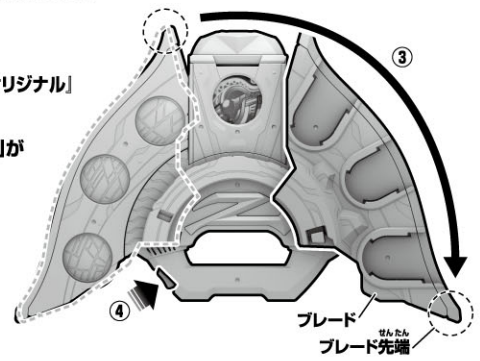

#### 「ウルトラマンセット オリジナル」の必殺技遊び ※変身遊びの後から始めます。

①ロック解除ボタンを矢印の方向にスライドさせながら、

②ブレードを矢印の方向に移動させ、閉じます。

→ロック解除音が鳴ります。

③トリガーを長押しします。

→LEDが白に発光し、必殺モード切替音が鳴り、LEDが青に発光し、待機音①が鳴ります。

※待機音①の状態です。再度トリガーを押す、または約20秒間操作がないとエラー音が鳴ります。



ロック解除ボタン

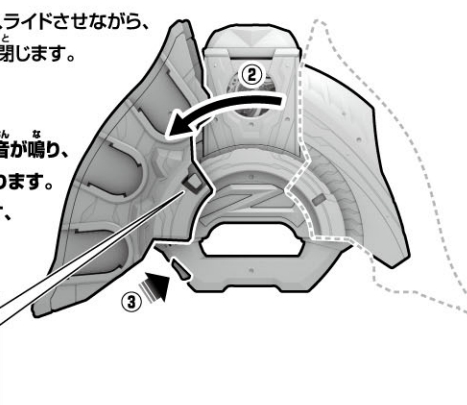

④ブレードの先端を持ち、矢印の方向に端まで移動させます。

→LEDが青に発光し、読み込み完了音と待機音②が鳴ります。

※待機音②の状態です。約20秒間操作がないとエラー音が鳴ります。

⑤トリガーを押します。

→LEDが青に発光し、セリフ「ゼスティウム光線」とゼスティウム光線音が鳴ります。

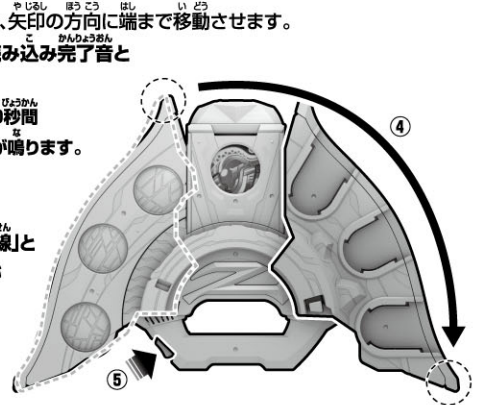



使用するカードとメダル

付属のカードとウルトラメダルを例に説明します。

※別売りのウルトラアクセスカードシリーズとウルトラメダルシリーズでもウルトラゼットライザーの操作方法は同様です。



ウルトラアクセスカード ハルキver.



『ウルトラマンゼット アルファエッジ』への変身遊び ※ブレードを閉じた状態から始めます。

①トリガーを短押しします。

→LEDが白に発光し、ヒーローズゲートオープン音と待機音①が鳴ります。

②ウルトラアクセスカード ハルキver.を図の向きでカードスロットにセットします。  
→LEDが青に発光し、カード読み込み音と「ハルキ!アクセスグランテッド」が鳴り、待機音①が鳴ります。

※待機音①の状態ですら再度トリガーを押す、または約20秒間操作がないとエラー音が鳴ります。

※セリフは電源を入れた後、1度目にカードを読み込んだ際に鳴ります。2回目以降は待機音①のみが鳴ります。

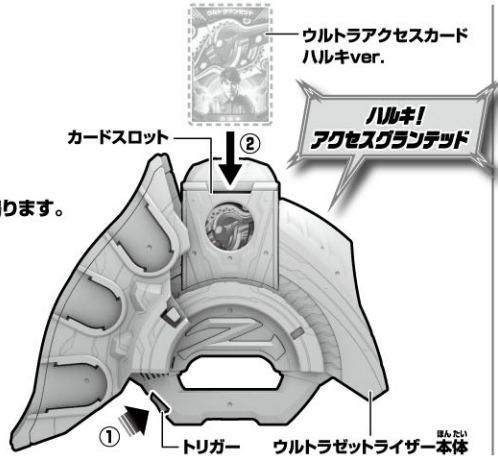

③図を参考に、ウルトラマンゼロメダル、ウルトラセブンメダル、ウルトラマンレオメダルをメダルスロットにセットします。

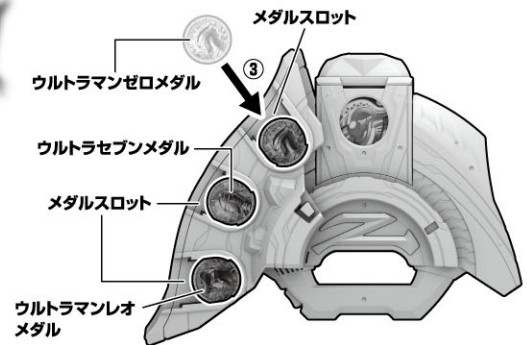

④ブレードの先端を持ち、矢印の方向に移動させ、

ウルトラマンゼロメダルをスキャン部に重ね合わせます。

→LEDが青に発光し、「ゼロ!」が鳴ります。

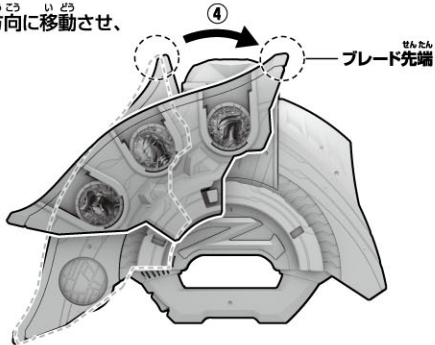

⑤ブレードの先端を持ち、矢印の方向に移動させ、

ウルトラセブンメダルをスキャン部に重ね合わせます。

→LEDが白に発光し、「セブン!」が鳴ります。

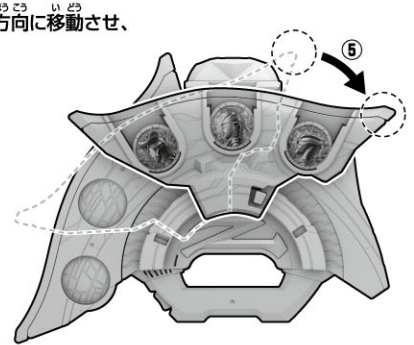

⑥ブレードの先端を持ち、矢印の方向に移動させ、

ウルトラマンレオメダルをスキャン部に重ね合わせます。

→LEDが赤に発光し、「レオ!」が鳴ります。

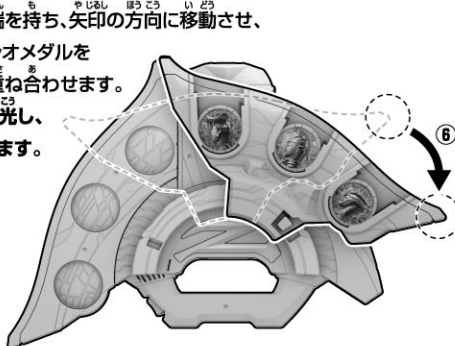

⑦ブレードの先端を持ち、矢印の方向に端まで移動させます。

→LEDが青に発光し、読み込み完了音と待機音②が鳴ります。

※待機音②の状態ですら約20秒間操作がないとエラー音が鳴ります。

⑧トリガーを押します。  
→LEDが青→白→赤に発光し、「ウルトラマンゼット アルファエッジ」の変身音とセリフ「ウルトラマンゼット アルファエッジ」が鳴ります。

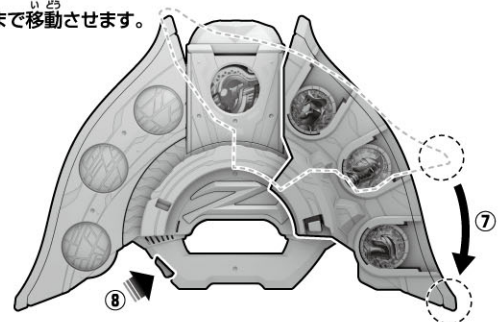

『ウルトラマンゼット アルファエッジ』の必殺技遊び ※変身遊びの後から始めます。

①ロック解除ボタンを矢印の方向にスライドさせながら、

②ブレードを矢印の方向に移動させ、閉じます。

→ロック解除音が鳴ります。

③トリガーを長押しします。

→LEDが白に発光し、必殺モード切替音が鳴り、

LEDが青に発光し、

待機音①が鳴ります。

※待機音①の状態ですら再度トリガーを押す、または約20秒間操作がないとエラー音が鳴ります。

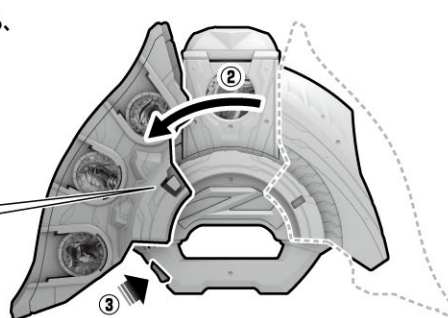

④ブレードの先端を持ち、

矢印の方向に移動させ、

ウルトラマンゼロメダルを

スキャン部に重ね合わせます。

→LEDが青に発光し、

「ゼロ!」が鳴ります。

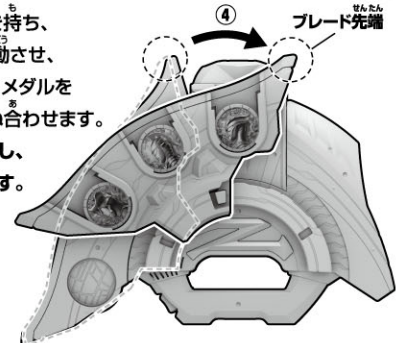



⑤ ブレードの先端を持ち、矢印の方向に移動させ、  
ウルトラセブンメダルを  
スキャン部に重ね合わせます。  
→LEDが白に発光し、「セブン!」が鳴ります。

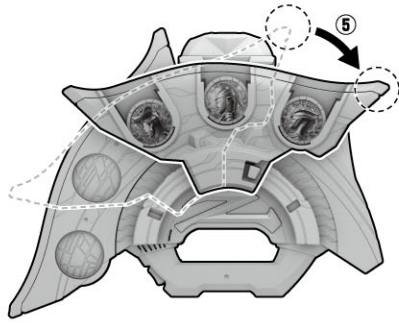

⑥ ブレードの先端を持ち、矢印の方向に移動させ、  
ウルトラマンレオメダルを  
スキャン部に重ね合わせます。  
→LEDが赤に発光し、「レオ!」が鳴ります。

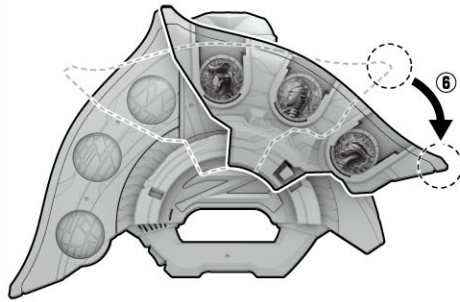

⑦ ブレードの先端を持ち、矢印の方向に端まで移動させます。  
→LEDが青に発光し、読み込み完了音と待機音②が鳴ります。  
※待機音②の状態では約20秒間操作がないとエラー音が鳴ります。  
⑧ トリガーを押します。  
→LEDが青→白→赤に発光し、セリフ「ゼスティウムメーザー」と  
ゼスティウムメーザー音が鳴ります。

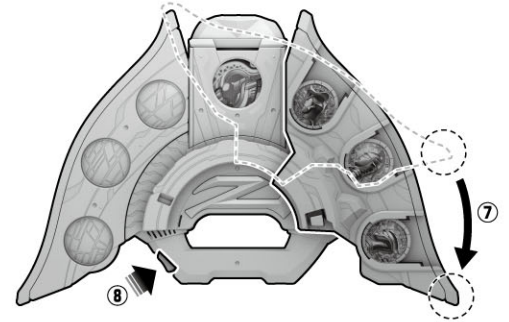

## 遊び方

### 「ウルトラアクセスカード」と「ウルトラメダル」単品での遊び方

#### 使用するカードとメダル

付属のカードと、  
ウルトラマンゼロメダル、ウルトラセブンメダル、  
ウルトラマンレオメダルを例に説明します。  
※別売りのウルトラアクセスカードシリーズと  
ウルトラメダルシリーズでも  
ウルトラゼットライザーの  
操作方法は同様です。



ウルトラアクセスカード ハルクver.

+  または  または  のいずれか単品  
ウルトラマンゼロメダル    ウルトラセブンメダル    ウルトラマンレオメダル

#### 「ウルトラマンゼロ」「ウルトラセブン」「ウルトラマンレオ」への変身遊び ※ブレードを閉じた状態から始めます。

① トリガーを短押しします。  
→LEDが白に発光し、  
ヒーローズゲートオープン音と待機音①が鳴ります。  
② ウルトラアクセスカード ハルクver.を  
図の向きでカードスロットにセットします。  
→LEDが青に発光し、カード読み込み音と  
セリフ「ハルク!アクセスグラントッド」が鳴り、  
待機音①が鳴ります。  
※待機音①の状態では再度トリガーを押す、  
または約20秒間操作がないと  
エラー音が鳴ります。  
※セリフは電源を入れた後、1度目に  
カードを読み込んだ際に鳴ります。  
2回目以降は待機音①のみが鳴ります。

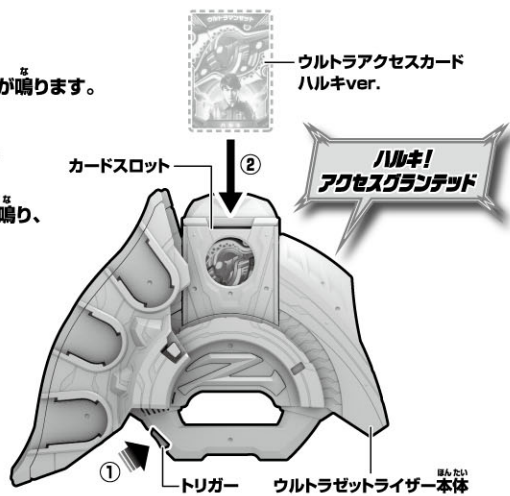

③ 図を参考に、ウルトラマンゼロメダル、ウルトラセブンメダル、  
ウルトラマンレオメダルのいずれかのメダル単品を  
一番右側のメダルスロットにセットします。  
※図はウルトラマンゼロメダルをセットした場合です。

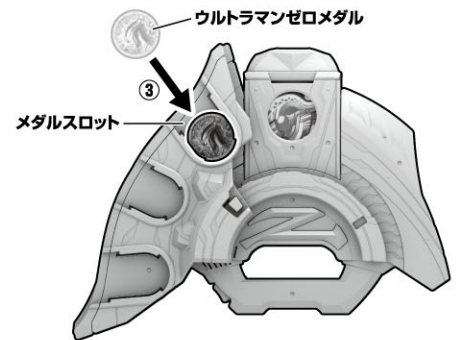

④ ブレードの先端を持ち、矢印の方向に移動させ、  
セットしたメダルをスキャン部に重ね合わせます。  
※図はウルトラマンゼロメダルをセットした場合です。

#### ウルトラマンゼロ

→LEDが青に発光し、「ゼロ!」が鳴ります。

#### ウルトラセブン

→LEDが白に発光し、  
「セブン!」が鳴ります。

#### ウルトラマンレオ

→LEDが赤に発光し、  
「レオ!」が鳴ります。

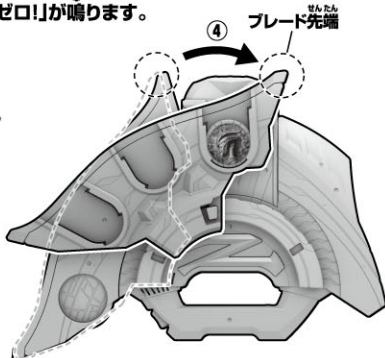

⑤ ブレードの先端を持ち、矢印の方向に端まで移動させます。  
→LEDが青に発光し、読み込み完了音と待機音②が鳴ります。  
※図はウルトラマンゼロメダルをセットした場合です。  
※待機音②の状態では約20秒間操作がないとエラー音が鳴ります。

⑥ トリガーを押します。

#### ウルトラマンゼロ

→LEDが青に発光し、変身音とセリフ  
「ウルトラマンゼット」「ゼロ!」が鳴ります。

#### ウルトラセブン

→LEDが白に発光し、変身音が鳴り、  
青→白に発光し、  
セリフ「ウルトラマンゼット」  
「セブン!」が鳴ります。

#### ウルトラマンレオ

→LEDが赤に発光し、変身音が鳴り、青→赤に発光し、セリフ「ウルトラマンゼット」「レオ!」が鳴ります。

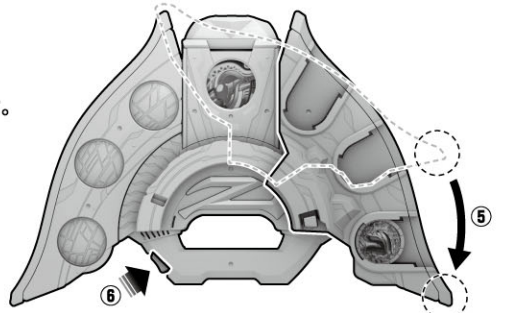



『ウルトラマンゼロ』『ウルトラセブン』『ウルトラマンレオ』の必殺技遊び

※変身遊びの後から始めます。

- ①ロック解除ボタンを矢印の方向にスライドさせながら、
  - ②ブレードを矢印の方向に移動させ、閉じます。
- ロック解除音が鳴ります。
- ③トリガーを長押しします。
- LEDが白に発光し、必殺モード切替音が鳴り、LEDが青に発光し、待機音①が鳴ります。
- ※図はウルトラマンゼロメダルをセットした場合です。
- ※待機音①の状態です。再度トリガーを押す、または約20秒間操作がないとエラー音が鳴ります。

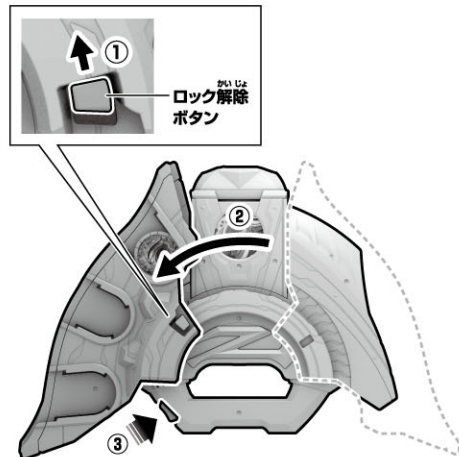

- ④ブレードの先端を持ち、矢印の方向に移動させ、セットしたメダルをスキャン部に重ね合わせます。
- ※図はウルトラマンゼロメダルをセットした場合です。
- ウルトラマンゼロ**
- LEDが青に発光し、「ゼロ!」が鳴ります。
- ウルトラセブン**
- LEDが白に発光し、「セブン!」が鳴ります。
- ウルトラマンレオ**
- LEDが赤に発光し、「レオ!」が鳴ります。

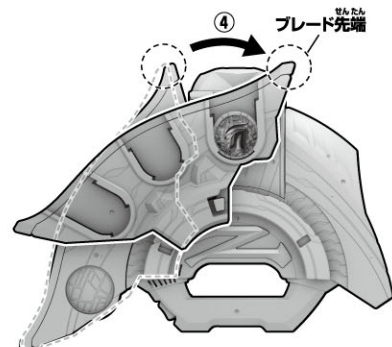

- ⑤ブレードの先端を持ち、矢印の方向に端まで移動させます。
- LEDが青に発光し、読み込み完了音と待機音②が鳴ります。
- ※図はウルトラマンゼロメダルをセットした場合です。
- ※待機音②の状態です。約20秒間操作がないとエラー音が鳴ります。
- ⑥トリガーを押します。
- ウルトラマンゼロ**
- LEDが青に発光し、必殺技音が鳴ります。
- ウルトラセブン**
- LEDが白に発光し、必殺技音が鳴ります。
- ウルトラマンレオ**
- LEDが赤に発光し、必殺技音が鳴ります。

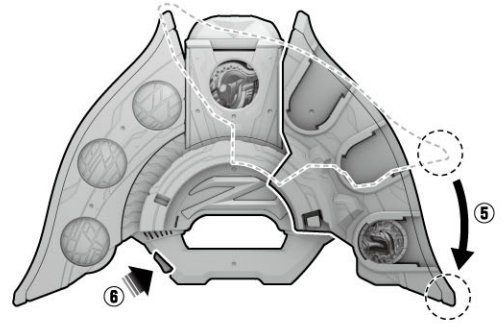

遊び方

別売りの「ウルトラメダル」での遊び方

ウルトラマンゼット ベータスマッシュへの変身・必殺技遊び

使用するカードとメダル

付属のカードと、別売りの「SUPER BEST」ウルトラメダル

トリプルフュージョンセット」に付属するメダルを使用します。



ウルトラアクセスカード ハルキver.



※ウルトラゼットライザーの操作方法はP4・P5の、「ウルトラアクセスカード」と「ウルトラメダル」でのコンボの遊び方をご参照ください。

変身音 ウルトラマンゼット ベータスマッシュ 必殺技音 ゼスティウムアッパー

ウルトラマンゼット ガンマフューチャーへの変身・必殺技遊び

使用するカードとメダル

付属のカードと、別売りの「SUPER BEST」ウルトラメダル

トリプルフュージョンセット」に付属するメダルを使用します。



ウルトラアクセスカード ハルキver.



※ウルトラゼットライザーの操作方法はP4・P5の、「ウルトラアクセスカード」と「ウルトラメダル」でのコンボの遊び方をご参照ください。

変身音 ウルトラマンゼット ガンマフューチャー 必殺技音 ゼスティウムドライブ

ウルトラマンゼット デルタライズクローへの変身・必殺技遊び

使用するカードとメダル

付属のカードと、別売りの「SUPER BEST」ウルトラメダル

トリプルフュージョンセット」に付属するメダルを使用します。



ウルトラアクセスカード ハルキver.



※ウルトラゼットライザーの操作方法はP4・P5の、「ウルトラアクセスカード」と「ウルトラメダル」でのコンボの遊び方をご参照ください。

変身音 ウルトラマンゼット デルタライズクロー 必殺技音 ゼスティウムバースト