

LR44 × 7

ボタン電池 (LR44) 7個使用(付)

●セットされている電池は、テスト用です。

●この商品には、必ず新品のボタン電池を使用してください。

■(使用推奨電池)

- Panasonic アルカリボタン電池 LR44 LR44P
- maxell アルカリボタン電池 LR44
- DURECELL アルカリボタン電池 LR44/A76

セット内容と各部名称

ガッツイーグルα 号…1

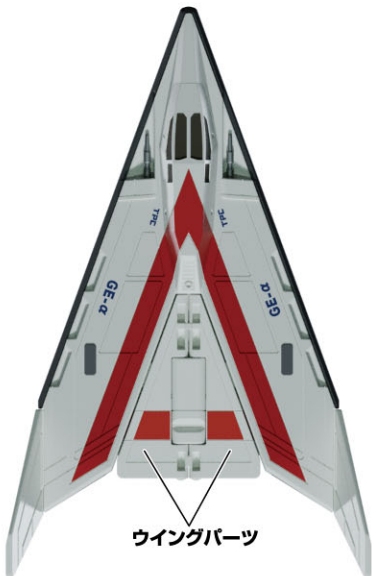

ウイングパーツ

ガッツイーグルβ 号…一式



ガッツイーグルβ 号本体



ウイングパーツ(左)

ウイングパーツ(右)

ガッツイーグルγ 号…一式

コックピットパーツ

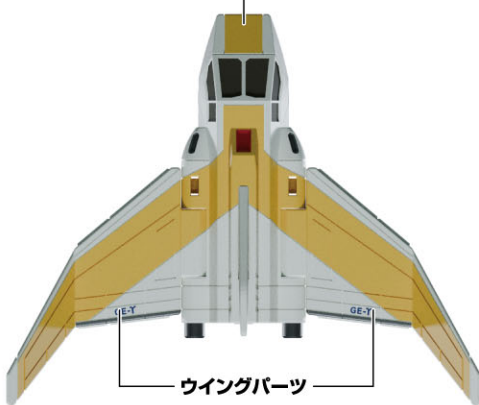

ウイングパーツ



砲身パーツ

ノズル部分

警告 (けいこく)

保護者の方へ 必ずお読みください。

●小部品があります。誤飲・窒息の危険がありますので、3才未満のお子様には絶対に与えないでください。

注意 (ちゅうい)

●車輪部に指や髪の毛や衣服などをはさまれないように注意してください。●ぶつけたり、ふりまわすなど乱暴な遊びをしないでください。●本商品には電子部品、スピーカーを使用しております。ペースメーカーをご使用の方は、本商品を身体に近づけないようご注意ください。●可動部には指などを入れないでください。はさまれてケガをする恐れがあります。●LEDの光の点滅を見続けしないでください。気分が悪くなったりする恐れがあります。《電池を誤使用すると発熱・破裂・液漏れの恐れがあります。下記に注意してください》●万一、ボタン電池を飲み込んだとき、ボタン電池から漏れた液が目に入ったときは、すぐに医師に相談してください。漏れた液が皮膚や服に付いたときは水で洗ってください。●ボタン電池は飲み込むと危険です。お子様の手の届かない所に保管してください。●万一、飲み込んだ場合は、すぐに医師に相談してください。●ボタン電池の交換は保護者の方が行ってください。●古い電池と新しい電池、いろいろな種類の電池を混ぜて使わないでください。●+-(プラスマイナス)を正しくセットしてください。●ショートさせたり充電、分解、加熱、火の中に入れてたりしないでください。●廃棄するときは、自治体の廃棄物処理の指示に従ってください。



くちにいけない

●(使用上の注意) ●本商品は精密な電子部品で構成されています。落としたり、水にぬらしたり、汚したり、分解したりしないでください。また、高温・低温になる所での使用、保管はさけてください。●梱包材は開封後はすぐに捨ててください。●本商品を樹脂製のソファやシート、タイルなどの上に置かないでください。長時間接触していると色が移る場合があります。●可動部分・取付部分を無理な方向に強く引っ張ったり、曲げたりしないでください。●発音の一部にイントネーションが違っていたり、商品の特性上聞き取りにくいものがありますが、ご了承ください。●セットされている電池はテスト用です。音声小さくなったら電池を交換してください。●変形・合体の難しいところは保護者の方が手伝ってあげてください。●本体を持ち上げるときは機体の部分を持ってください。

でんち こうかん  
電池の交換 ※必ず保護者の方が行ってください。

※電源スイッチがOFFになっていることを確認してください。※同じ音が繰り返し鳴るなどの誤動作をする場合、

LEDの発光が弱くなった場合は、すべて新しい電池に交換してください。

①電池ふたを取り外します。

①-1 電池ふたのネジを⊕または、⊖ドライバーで矢印の方向に回し、

①-2 電池ふたを取り外します。

②電池を入れます。

古いボタン電池を取り外して、新しいボタン電池(LR44・別売り)を⊕⊖に注意してセットします。

③電池ふたを戻します。

電池ふたの突起とミノを合わせ、電池ふたのネジを①-1と逆方向に回して閉じます。

ガッツイーグルα号

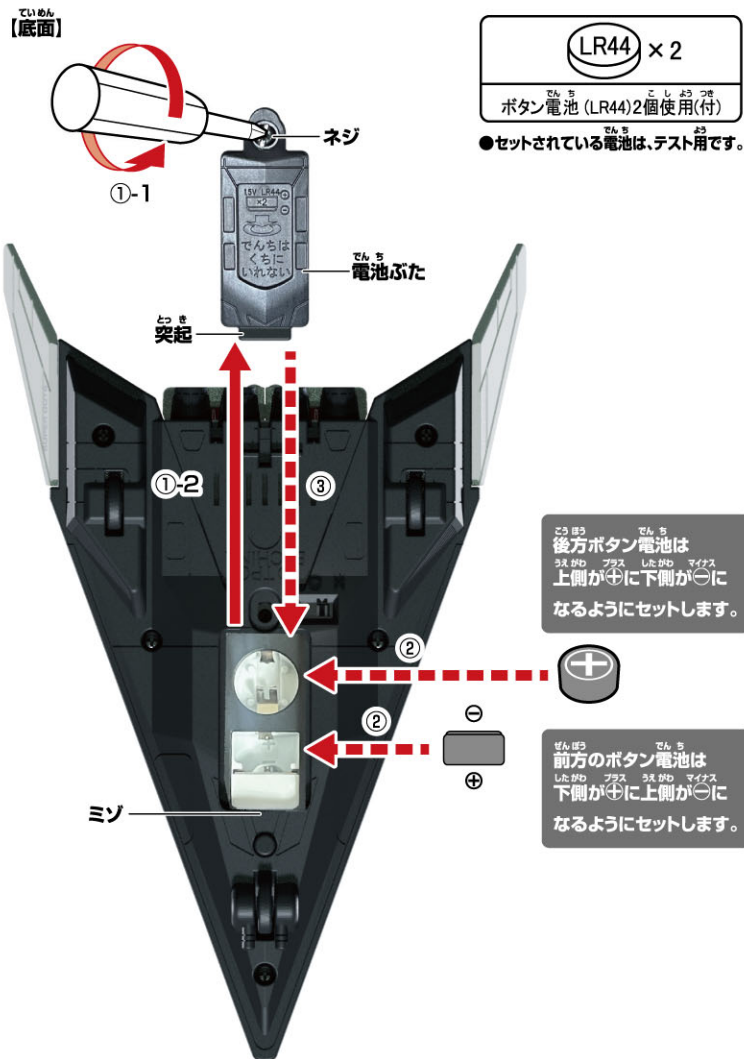

ガッツイーグルβ号本体

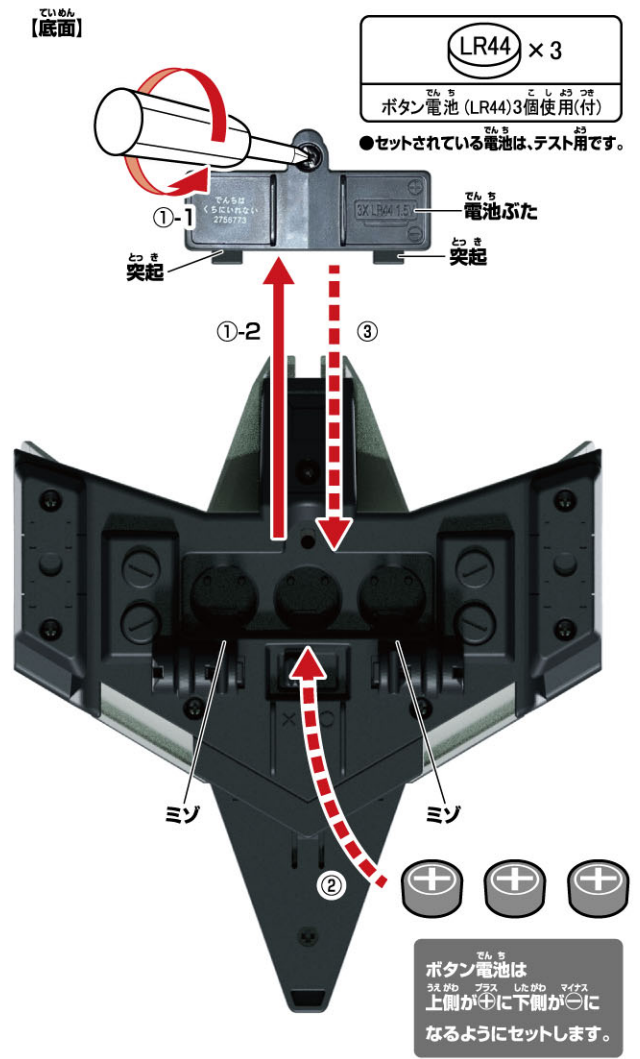

ガッツイーグルγ号 砲身パーツ

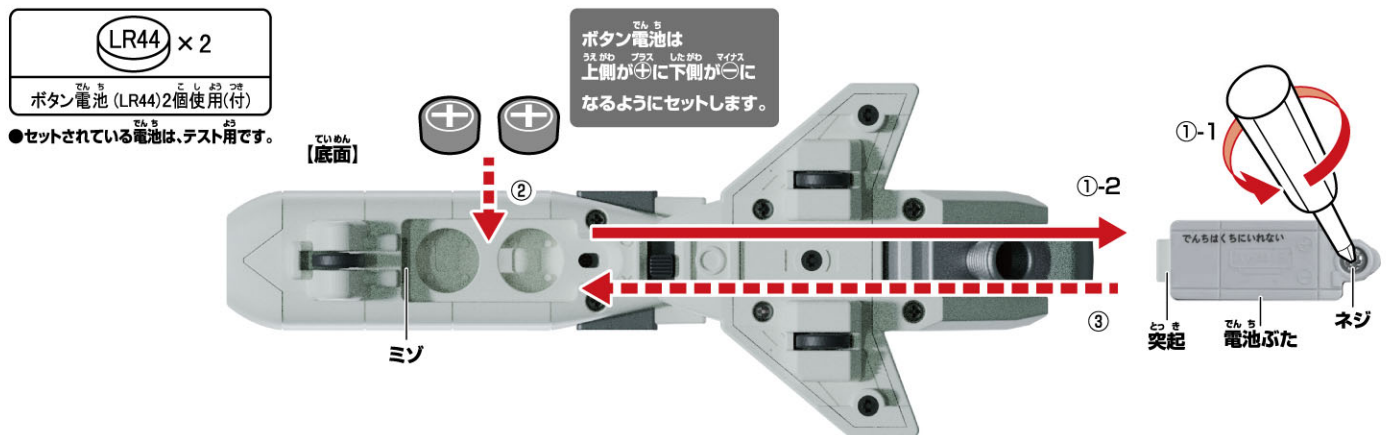



## ガッツイーグル<sup>α</sup>号の組み立て方

※セット内容の状態から始めます。

ウイングパーツを起こします。



**ガッツイーグル<sup>α</sup>号**  
完成!!

●コロガシ走行ができます。

## ガッツイーグル<sup>β</sup>号の組み立て方

※セット内容の状態から始めます。

ウイングパーツ(左/右)をガッツイーグル<sup>β</sup>号本体に取り付けます。

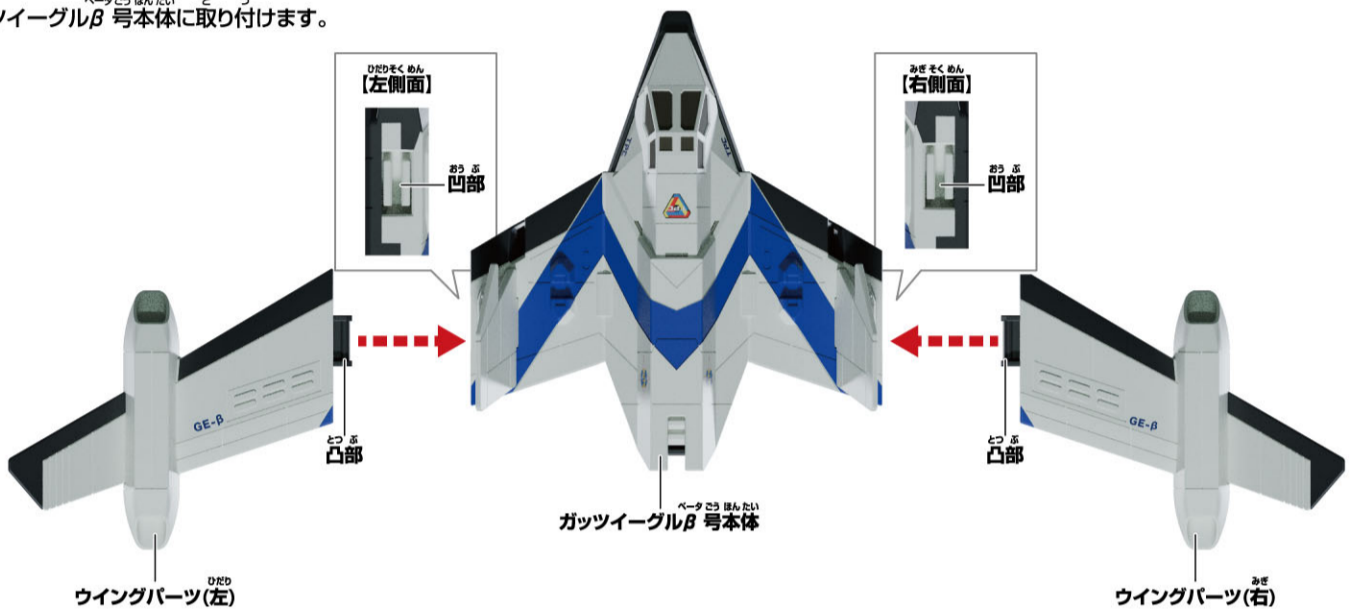

**ガッツイーグル<sup>β</sup>号**  
完成!!

●コロガシ走行ができます。

## ガッツイーグル<sup>γ</sup>号の組み立て方

※セット内容の状態から始めます。

**1** 砲身パーツにコックピットパーツを取り付けます。

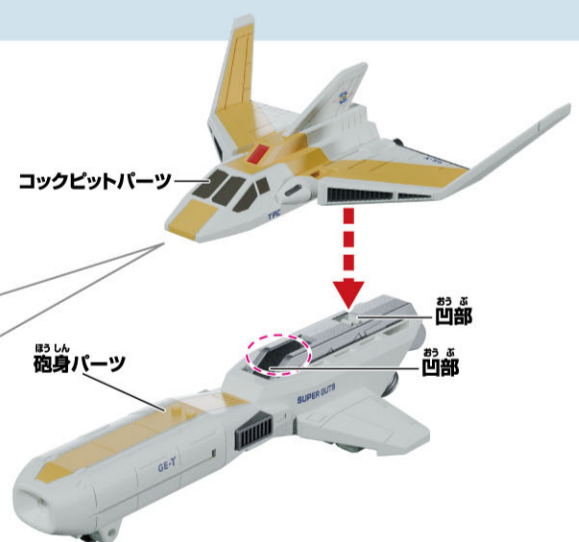
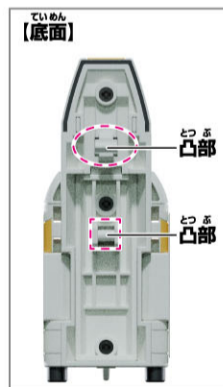

**2** ウイングパーツを図の角度に調整します。

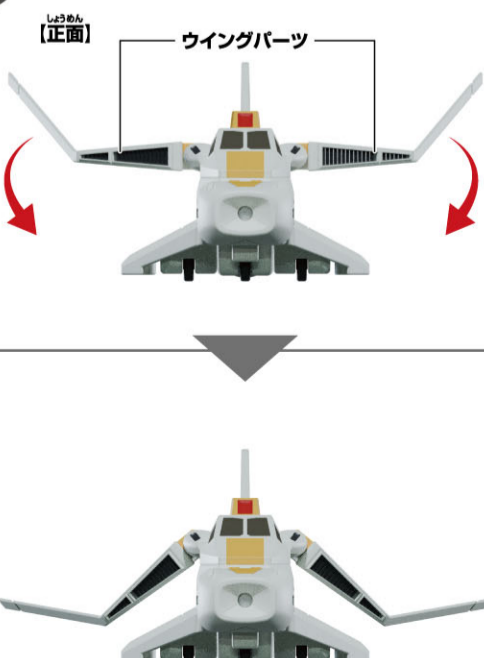

**ガッツイーグル<sup>γ</sup>号**  
完成!!

●コロガシ走行ができます。

# ガッツイーグルの合体の仕方

※ガッツイーグルα号、β号、γ号が完成した状態から始めます。

## ガッツイーグルα号の合体準備

ウイングパーツを図のように折りたたみます。



準備完了!!

## ガッツイーグルγ号の合体準備

1 ウイングパーツを図の角度に調整します。

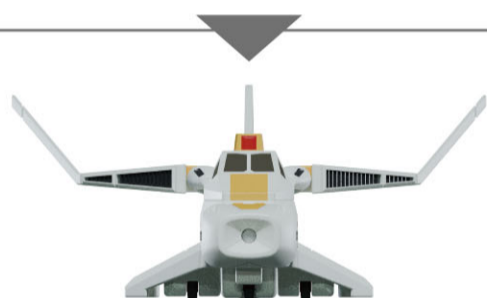

2 砲身パーツからコックピットパーツを取り外します。

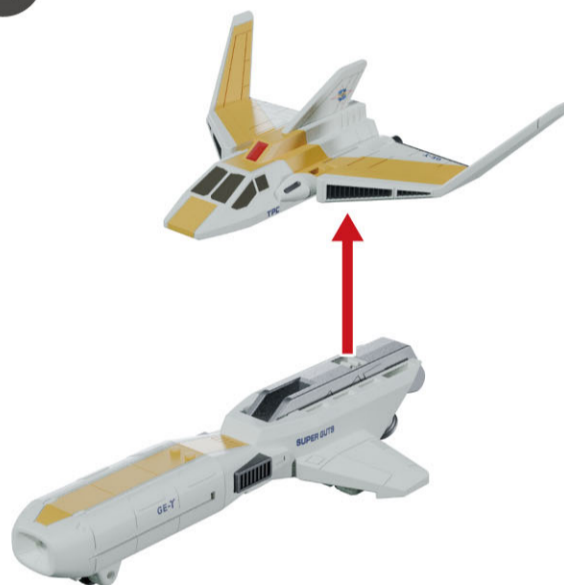

3 砲身パーツのノズル部分を引き起こします。



4 砲身パーツにコックピットパーツを取り付けます。

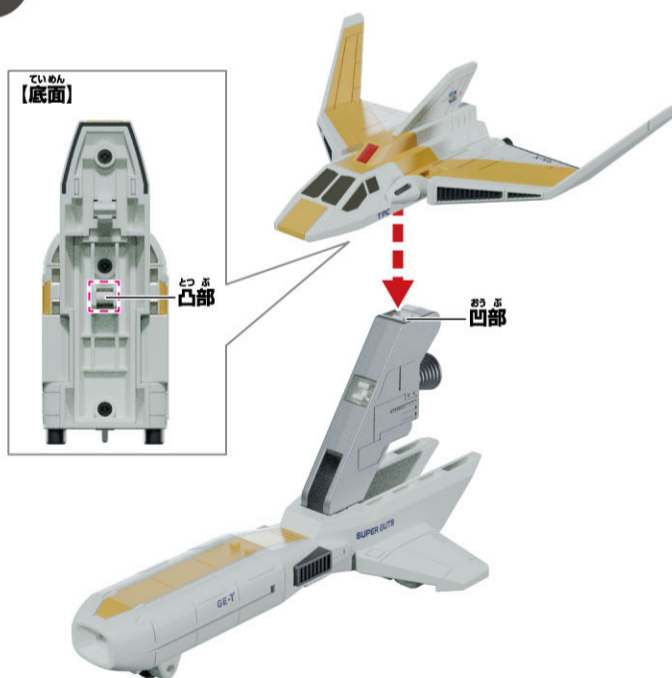

準備完了!!



# がつたい ガッツイーグルへの合体

1

ベータ号の凸部とガッツイーグルα号の凹部の位置を合わせて矢印の方向に差し込みます。

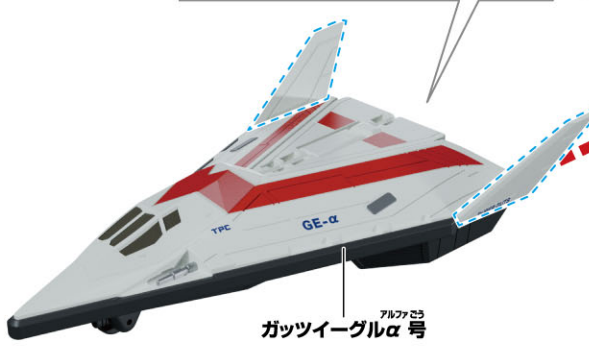
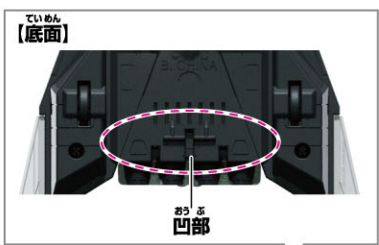

2

ガッツイーグルβ号とガッツイーグルγ号を合体させます。

- ①ガッツイーグルβ号の車輪内側の凸部と、ガッツイーグルγ号の砲身パーツにあるミゾを合わせ、
- ②ガッツイーグルβ号上部の凹部とガッツイーグルγ号のコックピットパーツにある凸部を合わせて真つすぐスライドさせます。

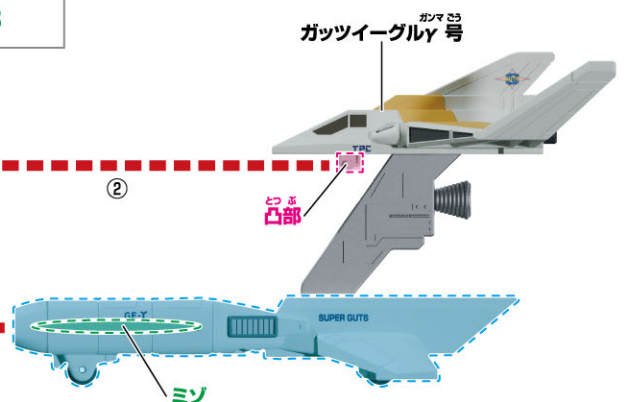
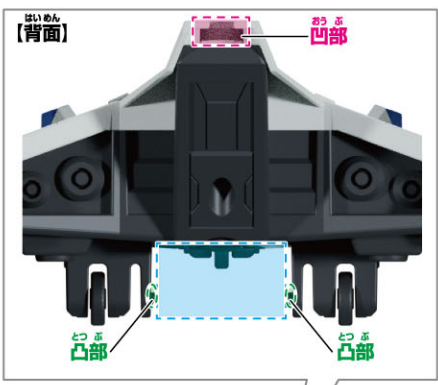

**ガッツイーグル  
かんせい  
完成!!**

●コロガン走行ができます。

# 電源の入れ方

※ガッツイーグル $\alpha$ 号、 $\beta$ 号、 $\gamma$ 号が完成した状態で説明します。

## ガッツイーグル $\alpha$ 号

ガッツイーグル $\alpha$ 号底面の電源スイッチを○(ON)にします。

→LEDが発光し、飛行音が鳴ります。

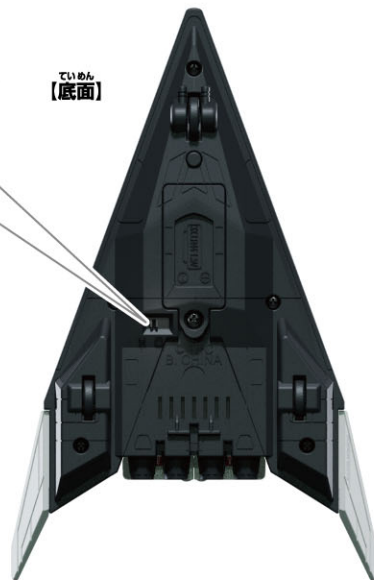
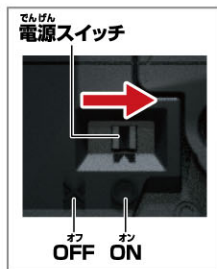

## ガッツイーグル $\beta$ 号本体

ガッツイーグル $\beta$ 号本体底面の電源スイッチを○(ON)にします。

→LEDが発光し、飛行音が鳴ります。

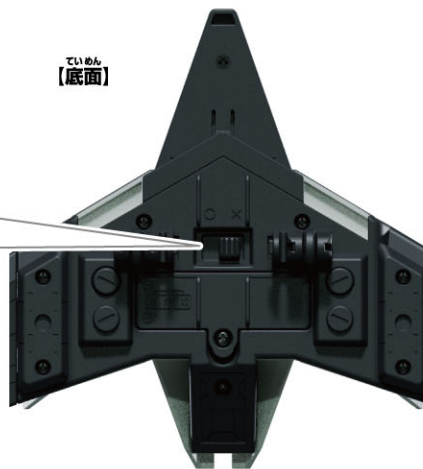
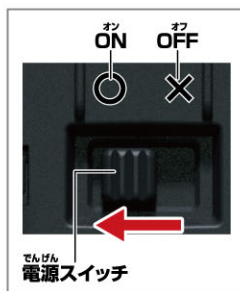

## ガッツイーグル $\gamma$ 号 砲身パーツ

ガッツイーグル $\gamma$ 号 砲身パーツ底面の電源スイッチを○(ON)にします。

→砲身部分が発光します。

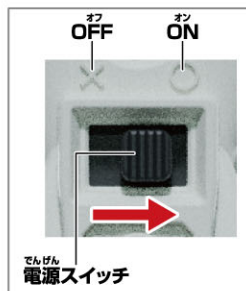

# アルファ とう ベータ とう おん せい あそ ガッツイーグルα号とガッツイーグルβ号の音声遊び

アルファ とう ベータ とう かん せい じょうたい せつめい  
※ガッツイーグルα号、β号が完成した状態で説明します。

## アルファ とう ガッツイーグルα号

でんげん はい じょうたい ていめん お  
電源が入った状態で底面のボタンを押します。

ひょう こう か ん な はつこう  
→表の効果音が鳴り、LEDが発光します。

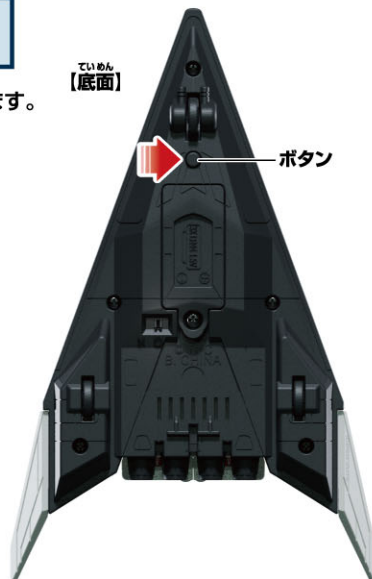

じゅんばん 順番	おん せい ない よう 音声内容
1	ひ こう おん 飛行音①
2	ほつ しや おん ジーク発射音
3	ほつ ほつ しや おん レーザー砲発射音①
4	ゆう どう は おん 誘導波音
5	ちゃくりく おん 着陸音

※5の後は、1に戻ります。

## ベータ とう ほん たい ガッツイーグルβ号本体

でんげん はい じょうたい ていめん お  
電源が入った状態で底面のAボタン / Bボタンを押します。

ひょう こう か ん な はつこう  
→表の効果音が鳴り、LEDが発光します。

※Aボタンを押すとガッツイーグルβ号単体時の効果音が鳴ります。

※Bボタンを押すとガッツイーグル合体時の効果音が鳴ります。



じゅんばん 順番	Aボタン音声内容	Bボタン音声内容
1	ひ こう おん 飛行音②	ひ こう おん 飛行音③
2	ほつ ほつ しや おん レーザー砲発射音②	ネオマキシマ始動音
3	ほつ しや おん ボルキャノン発射音	ビーム発射音
4	れい きやく ばく だん しや しつ おん 冷却爆弾射出音	ぜん だん はつ しや おん 全弾発射音
5	はん のう ちやう さ おん エネルギー反応調査音	はん はん しや おん 反マキシマエネルギー発射音
6		トルネードサンダー発射音
7		ドリルスピン戦法効果音
8		ぶん り おん 分離音
9		でん じ はつ どう おん 電磁ネット発動音

※最後の効果音の後は、1に戻ります。

※「飛行音①」「レーザー砲発射音①」はガッツイーグルα号に収録されています。