

セット内容

取扱説明書(本書)…1

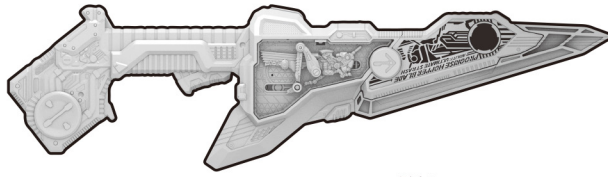

プログライズホッパーブレード本体…1

警告 (けいこく)

保護者の方へ 必ずお読みください。

●小部品があります。誤飲・窒息の危険がありますので、3才未満のお子様には絶対に与えないでください。

注意 (ちゅうい)

●本商品には電子部品を使用しておりますので、ペースメーカーをご使用の方は、本商品を身体に近づけないようご注意ください。●可動部の隙間には指などを入れないでください。はさまれてケガをする恐れがあります。●ぶついたり、ふりまわすなど乱暴な遊びをしないでください。●LEDの光の点滅を見続けしないでください。気分が悪くなったりする恐れがあります。《電池を誤使用すると発熱・破裂・液漏れの恐れがあります。下記に注意してください》●万一、ボタン電池を飲み込んだとき、ボタン電池から漏れた液が目に入ったときは、すぐに医師に相談してください。漏れた液が皮膚や服に付いたときは水で洗ってください。●ボタン電池は飲み込むと危険です。お子様の手の届かない所に保管してください。万一、飲み込んだ場合は、すぐに医師に相談してください。●ボタン電池の交換は保護者の方が行ってください。●古い電池と新しい電池、いろいろな種類の電池を混ぜて使わないでください。●+ (プラス) と - (マイナス) を正しくセットしてください。●ショートさせたり充電、分解、加熱、火の中に入れてたりしないでください。●廃棄するときは、自治体の廃棄処理の指示に従ってください。●遊んだ後は必ずスイッチを切り電池をはずしてください。電池を入れたままにしておくと液漏れの恐れがあります。



くちにいれない

●セットされているボタン電池はテスト用です。音声小さくなる、同じ音を繰り返すなど誤動作をする場合は、ボタン電池をすべて新しいものに交換してください。●プラスチック梱包材は、開封後はすぐに捨ててください。●本商品は精密な電子部品で構成されています。落としたり、水にぬらしたり、汚したり、分解したりしないでください。また、高温・低温になる所での使用、保管はさけてください。●本商品には塗装部分がありますので、保管の際には他のもの(樹脂製品や家具、ソファ)と接触しないようにしてください。色移る場合があります。●可動部分・取付部分を無理な方向に強く引っ張ったり、曲げたりしないでください。●発音の一部にイントネーションが違っていたり、商品の特性上聞き取りにくいものがありますが、ご了承ください。

各部名称

【正面から見た図】

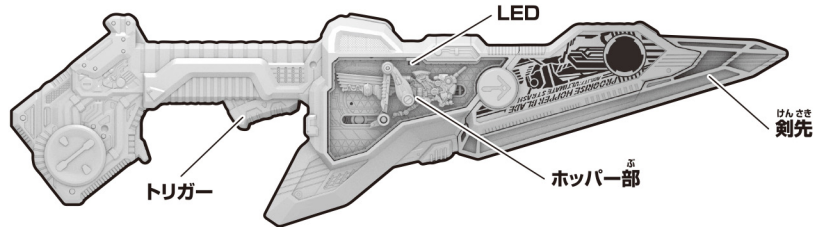

【背面から見た図】

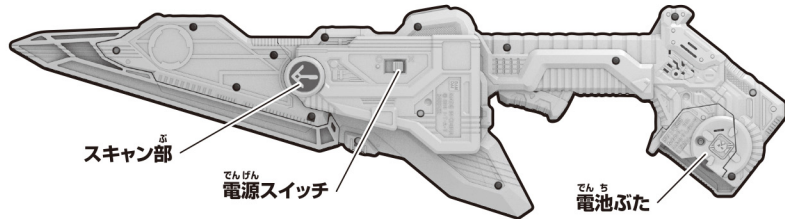

保護者の方へ

この枠内では、本商品をご使用になるときに、注意していただきたいことを記載しております。よくお読みいただき、お子様へご説明ください。

❗ 振り回さない!!



❗ 顔を近づけない!!

プログライズホッパーブレード本体の剣先に顔を近づけないよう注意してください。



❗ 合体遊びの際に

安全のためプログライズホッパーブレード本体とアタッシュカリバーそれぞれの持ち手をしっかり握って遊んでください。

プログライズホッパーブレード
アタッシュカリバー



初めて遊ぶ前に…絶縁シートの外し方

プログライズホッパーブレード本体背面から
出ている絶縁シートを
矢印の方向に引き抜きます。

【背面から見た図】

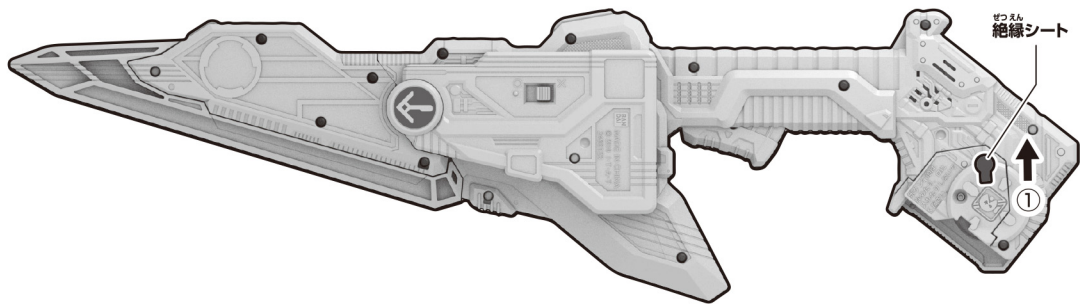

ボタン電池の入れ方と電源の入れ方

※必ず保護者の方が行ってください。

※電源スイッチがX(OFF)になっていることを確認してください。

※音が小さくなって聞きとりにくくなったり、音が繰り返し鳴る

などの誤動作をする場合や、LEDの発光が弱くなった場合は、
すべて新しい電池に交換してください。



●セットされている電池は、テスト用です。

ボタン電池は上側が+に下側が-
になるようにセットします。

①電池ふたを取り外します。

①-1 プログライズホッパーブレード本体背面の
電池ふたの穴を先の細い棒などで押し、

【背面から見た図】

①-2 電池ふたを取り外します。

②ボタン電池を入れます。

古いボタン電池を取り外して、
新しいボタン電池3個(LR44・別売り)を
+/-に注意してセットします。

③電池ふたを戻します。

電池ふたの突起と本体のミソを合わせ、
電池ふたを閉じます。

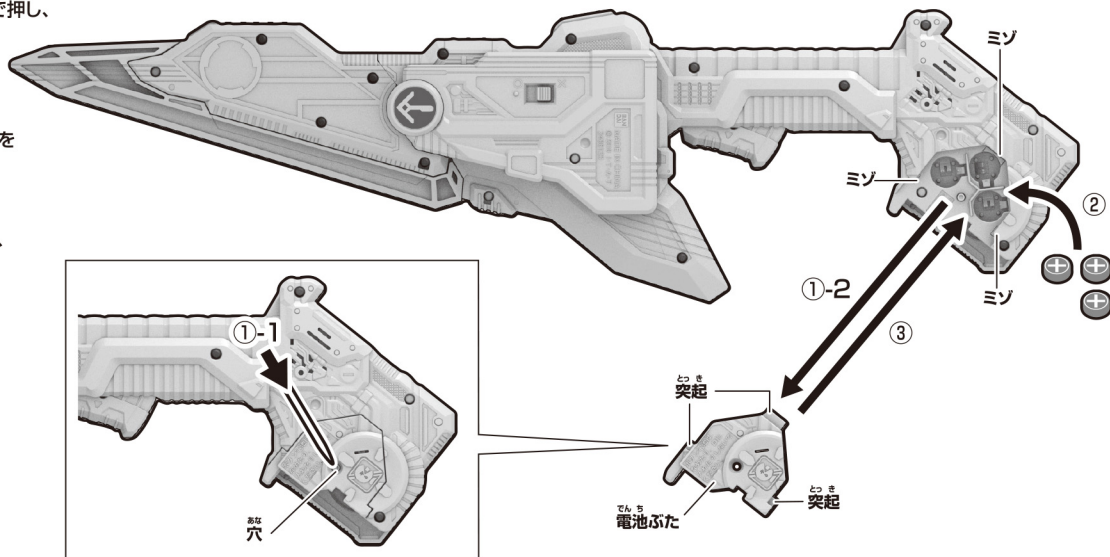

電源の入れ方

プログライズホッパーブレード本体背面の

電源スイッチをO(ON)にします。

→起動音が鳴ります。

【背面から見た図】

Changing to Lethal Weapon.
プログライズ!ホッパー!ブレード!

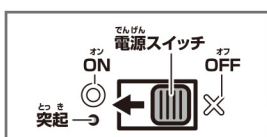

※遊び終わった後は、
必ず電源スイッチを
X(OFF)にしてください。

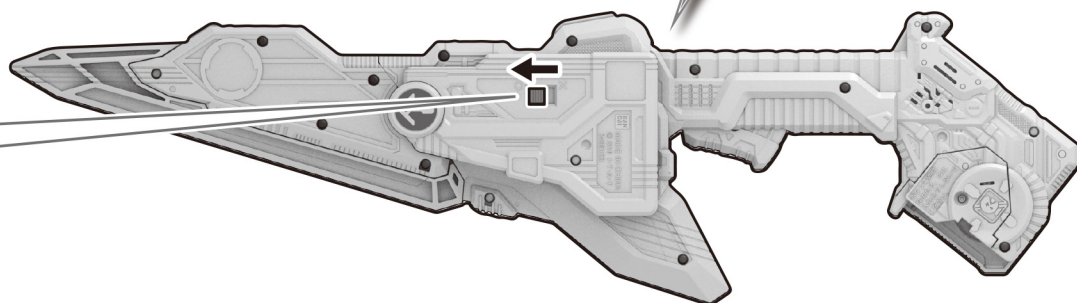

プログラズホッパーブレードの遊び方

通常攻撃遊び

- ①プログラズホッパーブレード本体のトリガーを引きます。
 →ホッパー部が動き、「斬撃音」が鳴り、LEDが光ります。

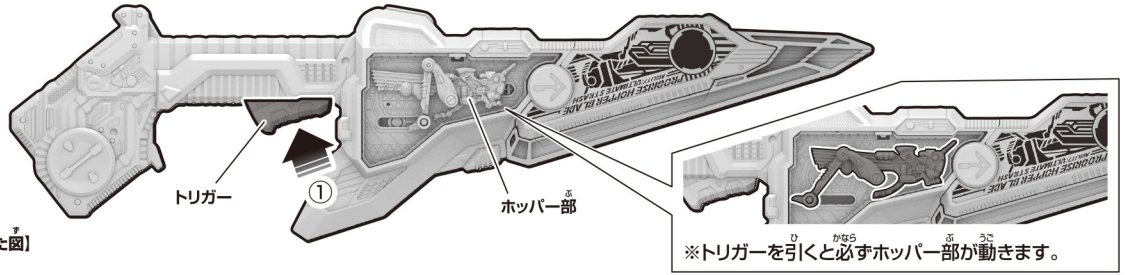

必殺技遊び

- ①プログラズホッパーブレード本体のトリガーを5回以上連続で引きます。
 →「フィニッシュライズ!」が鳴った後「必殺技待機音」が鳴り、LEDが光ります。
 ※待機音は約30秒で止まります。
- ②トリガーを引きます。
 →「プログラズストラッシュ!」が鳴った後、「必殺技音」が鳴り、LEDが光ります。

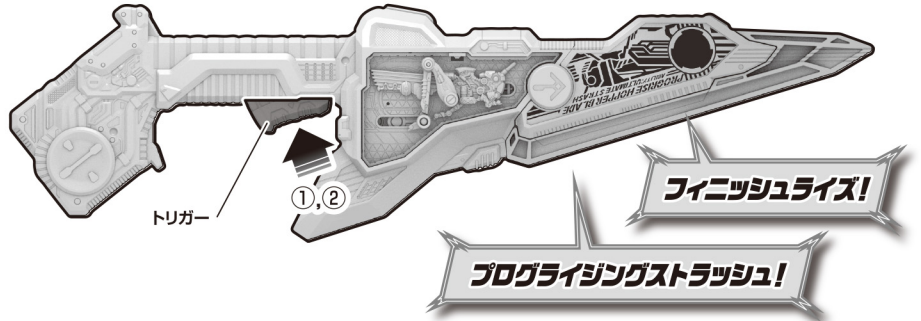

DX飛電ゼロワンドライバー(別売り)と

DXメタルクラスタホッパープログラズキー(別売り)と連動したスキャン必殺技遊び

- ※DX飛電ゼロワンドライバーにDXメタルクラスタホッパープログラズキーが挿入されている状態から始めます。
 ※詳しくはDX飛電ゼロワンドライバーの取扱説明書をご参照ください。
 ※詳しくはDXメタルクラスタホッパープログラズキーの取扱説明書をご参照ください。

- ①プログラズホッパーブレード本体背面のスキャン部をメタルクラスタホッパープログラズキーのスキャンエリアに図の向きにしてください。
 →「スキャン音」が鳴り、「ファイナルライズ!」が鳴った後、「スキャン必殺技待機音」が鳴り、LEDが光ります。
 ※待機音は約30秒で止まります。

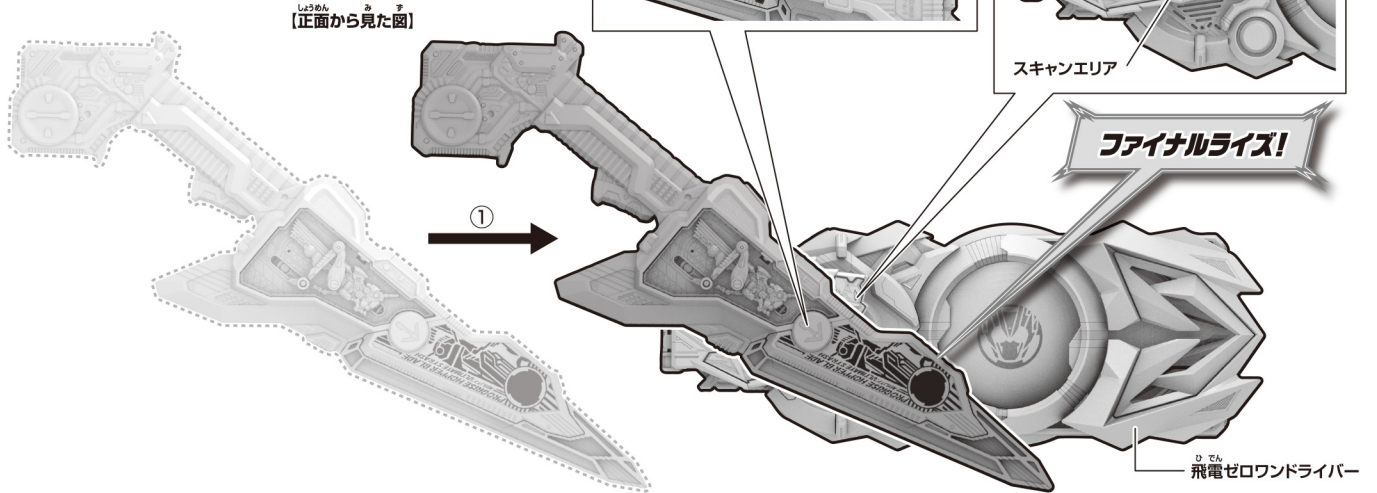

- ②トリガーを引きます。
 →「ファイナルストラッシュ!」が鳴った後、「スキャン必殺技音」が鳴り、LEDが光ります。

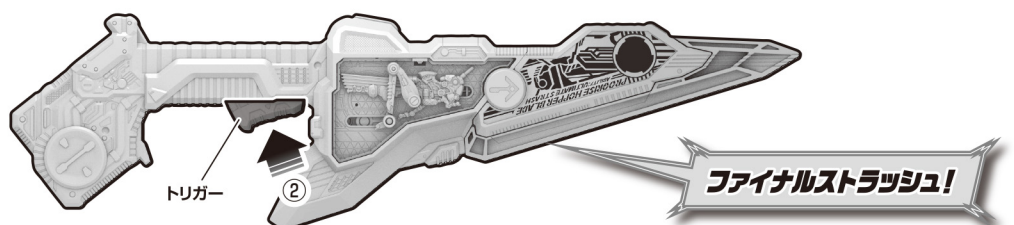

DXアタッシュカリバー(別売り)と連動した合体必殺技遊び

※DXアタッシュカリバーはブレードモードの状態から始めます。 ※詳しくはDXアタッシュカリバーの取扱説明書をご参照ください。

合体必殺技遊び

①ブレードモード状態のアタッシュカリバーのスロットに、
プログライズホッパーブレード本体を図の向きで挿入します。

→「合体音」が鳴った後、
「ドッキングライズ！」が鳴り、
LEDが光ります。

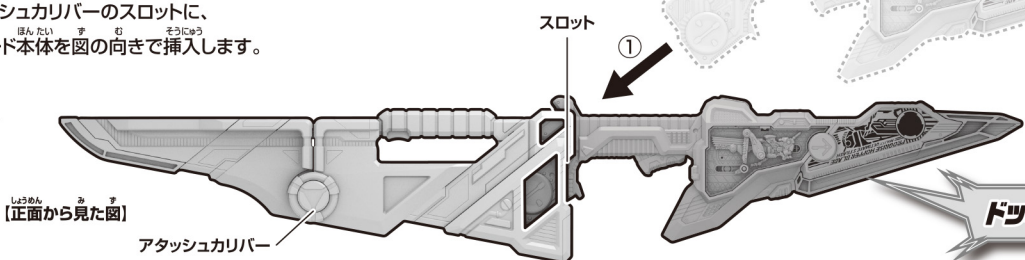

ドッキングライズ!

②トリガーを引きます。

→「ギガントストラッシュ！」が鳴った後、
「合体必殺技音」が鳴り、LEDが光ります。

※アタッシュカリバーのトリガーを引いた場合、
アタッシュカリバーから「新撃音」が鳴ります。

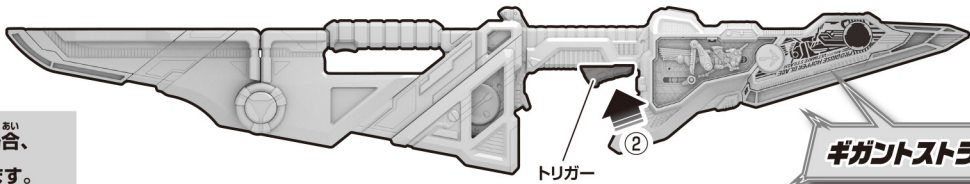

ギガントストラッシュ!

超必殺技遊び

※飛電ゼロワンドライバー(別売り)とメタルクラスタホッパープログライズキー(別売り)を使用します。
※飛電ゼロワンドライバーにメタルクラスタホッパープログライズキーが挿入されている状態から始めます。
※詳しくは飛電ゼロワンドライバーの取扱説明書をご参照ください。
※詳しくはメタルクラスタホッパープログライズキーの取扱説明書をご参照ください。

①アタッシュカリバーに挿入したプログライズホッパーブレード本体背面のスキャン部を
メタルクラスタホッパープログライズキーのスキャンエリアに図の向きに合わせます。

→「スキャン音」が鳴り、「アルティメットライズ！」が鳴った後、
「超必殺技待機音」が鳴り、LEDが光ります。

※待機音は約30秒で止まります。

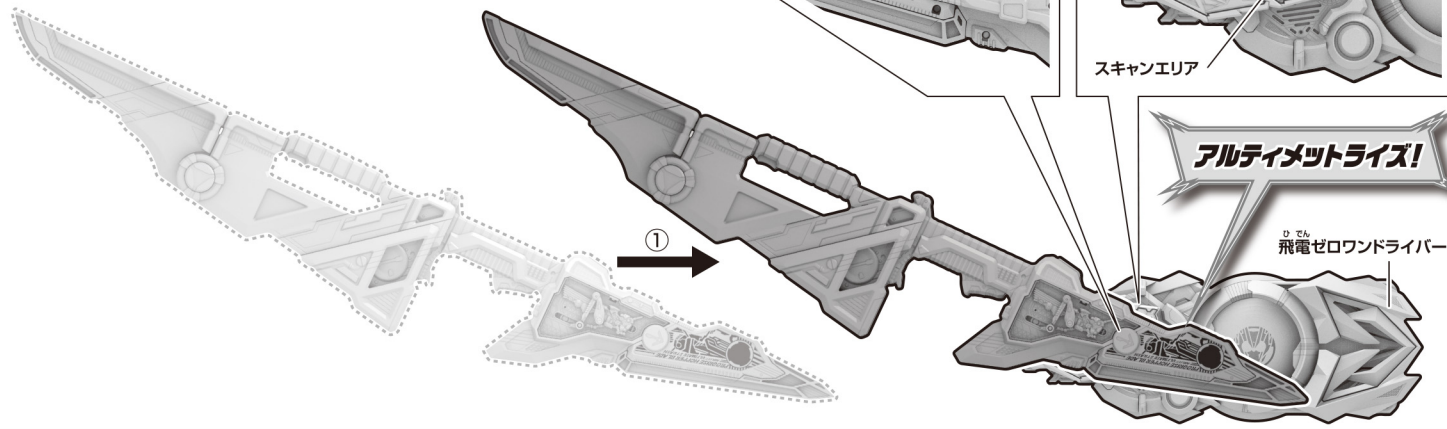
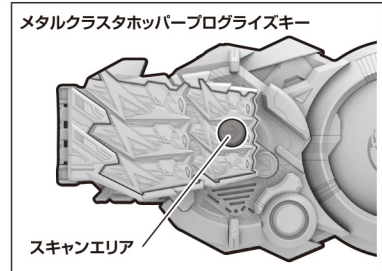
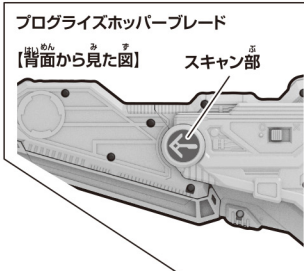

アルティメットライズ!

②トリガーを引きます。

→「アルティメットストラッシュ！」が鳴った後、「超必殺技音」が鳴り、LEDが光ります。

※「超必殺技音」が鳴った後、再びトリガーを引くと
「ギガントストラッシュ！」が鳴ります。
※アタッシュカリバーのトリガーを引いた場合、
アタッシュカリバーから「新撃音」が鳴ります。

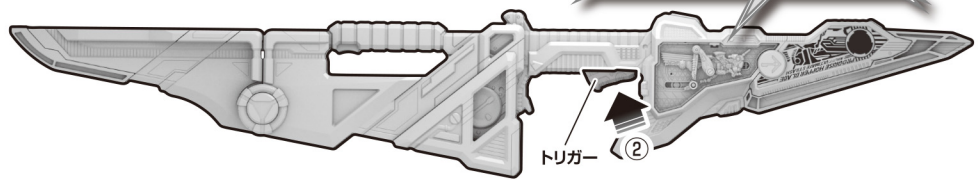

アルティメットストラッシュ!

プログライズホッパーブレードの取り出し方

※平らな場所に置いた状態でを行います。

①アタッシュカリバーの背面の

アンロックボタンを
矢印の方向にスライドさせながら、

②プログライズホッパーブレード本体を
取り外します。

→「取り出し音」が鳴ります。

