

# DXランページガトリングプログライズキー

あそ びかた  
の遊び方

RAMPAGE GATLING PROGRIZEKEY

## セット内容

とろあつかいせつめいしよ  
取扱説明書…1

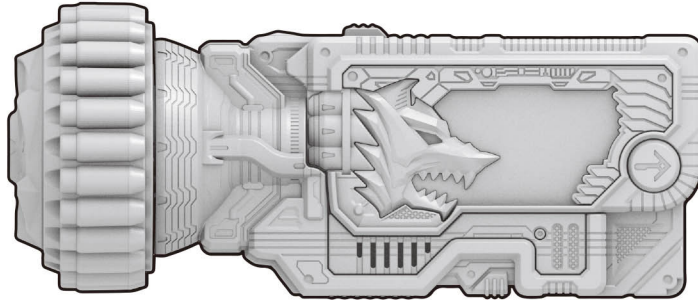

デラックス  
DXランページガトリングプログライズキー…1

### 警告 (けいこく)

保護者の方へ 必ずお読みください。

●小部品があります。誤飲・窒息の危険がありますので、3才未満のお子様には絶対に与えないでください。

### 注意 (ちゅうい)

●ぶつかけたり、ふりまわすなど乱暴な遊びをしないでください。●本商品には電子部品を使用しておりますので、ペースメーカーをご使用の方は、本商品を身体に近づけないようご注意ください。●可動部の隙間には指などを入れないでください。はさまれてケガをする恐れがあります。●LEDの光の点滅を見続けしないでください。気分が悪くなったりする恐れがあります。●ガトリングに指や髪の毛や衣服などをはさまれないように注意してください。《電池を誤使用すると発熱・破裂・液漏れの恐れがあります。下記に注意してください》●万一、ボタン電池を飲み込んだとき、ボタン電池から漏れた液が目に入ったときはすぐに医師に相談してください。漏れた液が皮膚や服に付いた時は水で洗ってください。●ボタン電池の交換は保護者の方が行ってください。●ボタン電池は飲み込むと危険です。お子様の手の届かない所に保管してください。万一、飲み込んだ場合は、すぐに医師に相談してください。●古い電池と新しい電池、いろいろな種類の電池をまぜて使わないでください。●＋（プラスマイナス）を正しくセットしてください。●ショートさせたり充電、分解、加熱、火の中に入れてたりしないでください。●廃棄するときは、自治体の廃棄処理の指示に従ってください。●ボタン電池はなめたり、口に入れてたりしないでください。



くちにいれない

〈使用上の注意〉●セットされているボタン電池はテスト用です。音声小さくなる、同じ音を繰り返すなど誤動作をする場合は、ボタン電池をすべて新しいものに交換してください。●本商品は精密な電子部品で構成されています。落としたり、水にぬらしたり、汚したり、分解したりしないでください。また、高温・低温になる所での使用、保管はさけてください。●プラスチック梱包材は開封後はすぐに捨ててください。●本商品には塗装部分がありますので、保管の際には他のもの（樹脂製品や家具、ソファ）と接触しないようにしてください。色が移る場合があります。●可動部分・取付部分が無理な方向に強く引っ張ったり、曲げたりしないでください。●発音の一部にイントネーションが違っていたり、商品の特性上聞き取りにくいものがありますが、ご了承ください。●誤動作した場合はリセットボタンを押して電源を入れ直してください。●背面のQRコードが剥がれたり、傷がついた場合や、汚れが付着している場合にQRコードを読みとれないことがありますのでご注意ください。

※QRコードは株式会社デンソーウェーブの登録商標です。 HOYA VoiceText JAMES

## 各部名称

【正面から見た図】

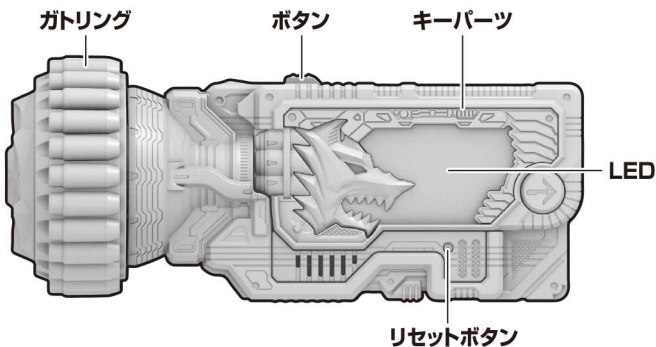

【背面から見た図】

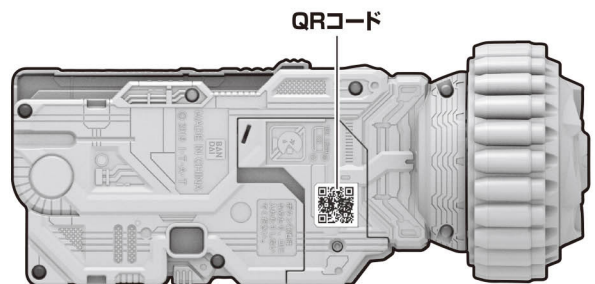



# 初めて遊ぶ前に… DXプログライズキーの絶縁シートの外し方

①プログライズキー本体背面から出ている絶縁シートを矢印の方向に引き抜きます。

【背面から見た図】

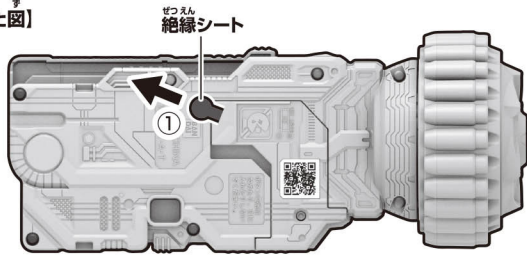

②リセットボタンを先の細い棒などで軽く押します。

【正面から見た図】

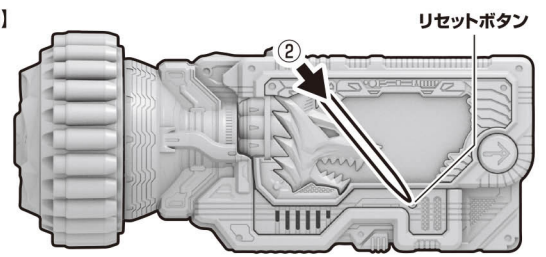

## ボタン電池の交換

※必ず保護者の方が行ってください。 ※背面から見た図で説明します。

※音が小さくなって聞きとりにくくなったり、音が止まるなどの誤動作をする場合や、

LEDの発光が弱くなった場合は、すべて新しい電池に交換してください。

LR44 × 3

ボタン電池 (LR44)3個使用(付)

ボタン電池は上側が⊕に  
したがり マイナス  
下側が⊖になるように  
セットします。

●セットされている電池は、テスト用です。

①電池ふたを取り外します。

①-1 プログライズキー本体背面の電池ふたの穴を先の細い棒などで押します。

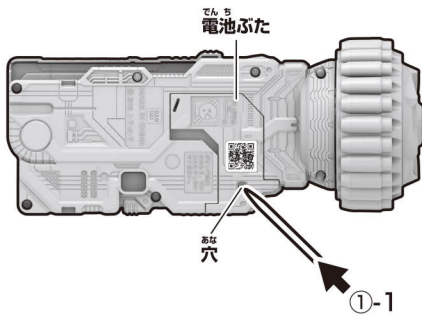

①-2 矢印の方向にスライドさせ、電池ふたの突起2を、本体のミノ2から取り外します。

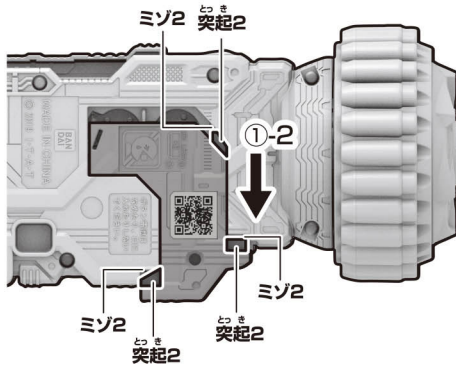

①-3 矢印の方向にスライドさせ、電池ふたの突起1を、本体のミノ1から取り外します。

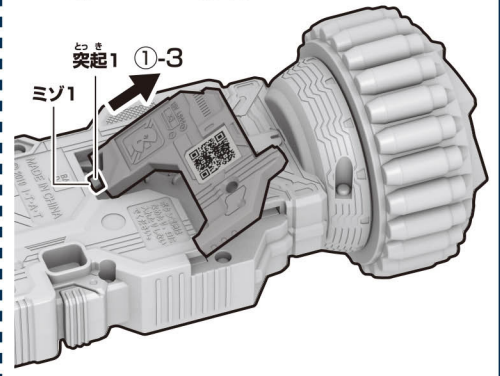

②ボタン電池を入れます。

古いボタン電池を取り外して、新しいボタン電池3個(LR44・別売り)をプラスマイナスの向きに注意してセットします。

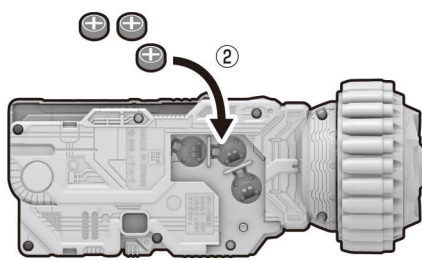

③電池ふたを戻します。

③-1 電池ふたの突起1と本体のミノ1を合わせます。

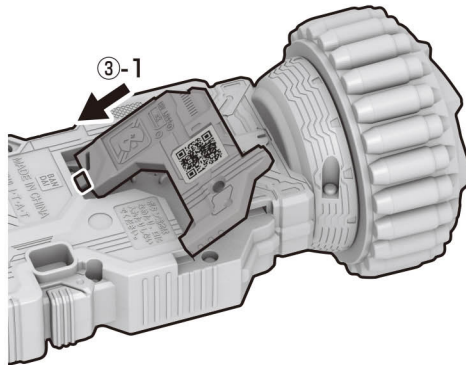

③-2 矢印の方向にスライドさせ、電池ふたの突起2を、本体のミノ2に合わせて、電池ふたを閉じます。

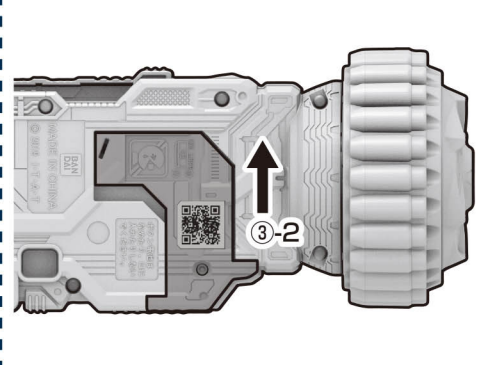

## 単品遊び

※セット内容の状態から始めます。

プログライズキーのボタンを押すか、ガトリングを回します。

→上記の動作を繰り返すたびに6種類の音声が順に鳴り、

LEDが光り「スキャン受付状態」になります。

※ガトリングを回した場合「回転音」が鳴った後に音声が鳴ります。

※音声⑥の後に上記の動作を繰り返すと再び音声①に戻ります。

※ガトリングを回して/ボタンを押してから約30秒、「スキャン受付状態」になります。「スキャン受付状態」でないときに飛電ゼロワンドライバーのスキャンエリアにかざしても、DXプログライズキーは反応しません。

※商品の仕様上、わずかな衝撃で音声が鳴ってしまう場合があります。その場合、ガトリングをわずかに回してください。

ランページバレット!

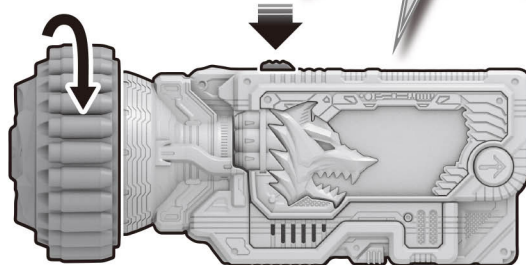

音声①	ランページバレット!
音声②	ギャザリングアビリティ
音声③	パワーライズアビリティ
音声④	スピードライズアビリティ
音声⑤	エレメントライズアビリティ
音声⑥	オールライズアビリティ



# 別売りのDXエイズショットライザーで仮面ライダーランペイジバルカンに変身!

※セット内容の状態から始めます。 ※詳しくはDXエイズショットライザーの取扱説明書をご参照ください。

## 変身遊び

### ランペイジバレット!

- 1 プログライズキーのガトリングを回します。  
→ 音声が鳴り、LEDが発光し、約30秒間「スキャン受付状態」になります。

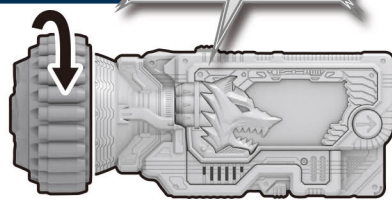

- 2 プログライズキーのキーパーツを180度展開します。

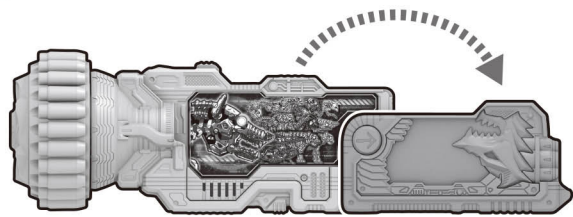

- 3 ①の動作後、約30秒以内にエイズショットライザーのスロットに、プログラズキーを図の向きで挿入します。

**エイズショットライザー**  
→ 「装填音」の後に「変身待機音」が鳴ります。

**プログラズキー**  
→ 「オールライズ」の音声が鳴り、LEDが点滅します。

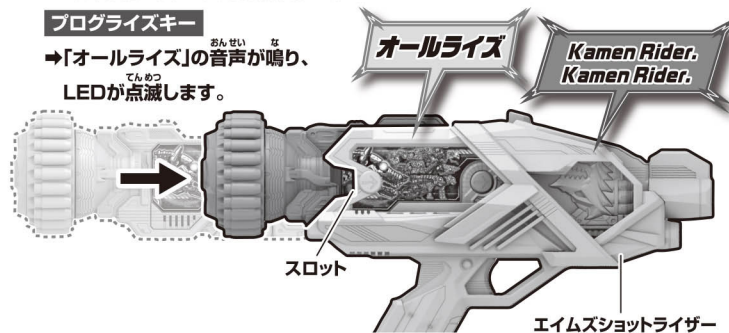

- 4 エイズショットライザーのトリガーを引きます。

**プログラズキー**  
→ 「フル」の音声が鳴った後、「変身音」が鳴ります。

**エイズショットライザー**  
→ 「ショットライズ!」の音声と「変身音」が鳴り、LEDが光ります。

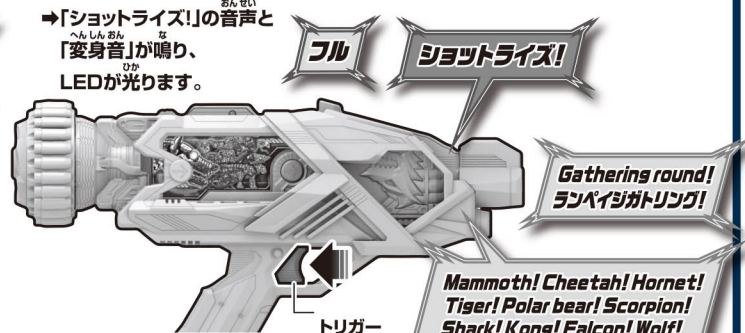

## 銃必殺技遊び

※変身遊びの後に行います。 ※エイズショットライザーをバックルから取り外した状態でを行います。

- 1 プログライズキーのボタンを押します。  
→ 「ランペイジバレット!」の音声と「銃撃待機音」が鳴ります。

- 2 エイズショットライザーのトリガーを引きます。

**エイズショットライザー**  
→ 「銃撃音」が鳴り、LEDが光ります。

**プログラズキー**  
→ 「ランペイジガトリングブラスト!」の後に「必殺技音」が鳴ります。

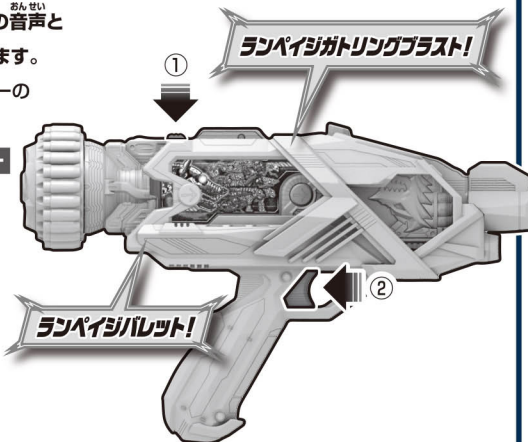

## ライダーキック遊び

※変身遊びの後に行います。 ※エイズショットライザーをバックルに取り付けた状態でを行います。

- 1 プログライズキーのボタンを押します。  
→ 「ランペイジバレット!」の音声と「必殺技待機音」が鳴ります。

- 2 エイズショットライザーのトリガーを引きます。

**エイズショットライザー**  
→ 「銃撃音」が鳴った後、「フィーバー!」の音声と「必殺技音」が鳴り、LEDが光ります。

**プログラズキー**  
→ 「ランペイジガトリングブラスト!」の後に「必殺技音」が鳴ります。

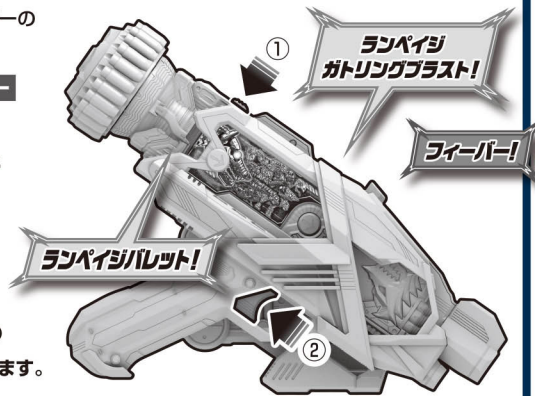

## 超必殺技遊び

※変身遊びの後に行います。 ※エイズショットライザーをバックルから取り外した状態でを行います。

- 1 ガトリングを回します。  
→ 「パワーランペイジ」の音声が鳴り、LEDが点滅し、「超必殺技待機音」が鳴ります。

※上記の動作を繰り返すたびに、回転数に応じて表の順に音声が切り替わります。  
※4回転目以降は「オールランペイジ」の音声が鳴ります。

- 2 エイズショットライザーのトリガーを引きます。

**エイズショットライザー**  
→ 「銃撃音」が鳴り、LEDが光ります。

**プログラズキー**  
→ 「ランペイジパワーブラスト!」の音声が鳴り、「パワーモード必殺技音」が鳴ります。  
※発動する必殺技音は回転時に発動した音声によって変わります。  
※バックルに取り付けた状態で行う場合、「ランペイジパワーブラスト!」の後にエイズショットライザーから「フィーバー」の音声と「必殺技音」が鳴りLEDが光ります。

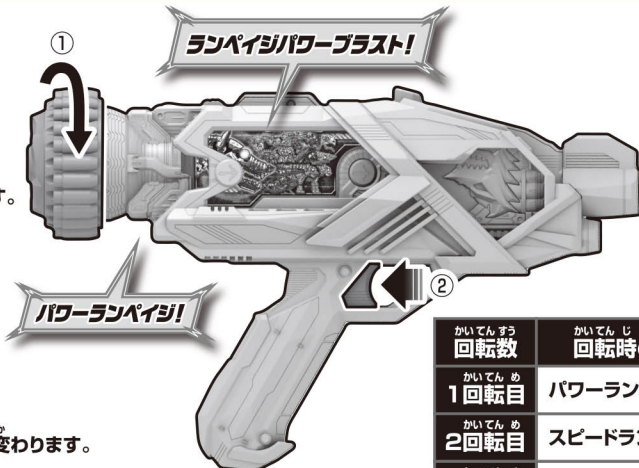

回転数	回転時の音声	必殺技音
1回転目	パワーランペイジ!	ランペイジパワーブラスト!
2回転目	スピードランペイジ!	ランペイジスピードブラスト!
3回転目	エレメントランペイジ!	ランペイジエレメントブラスト!
4回転目	オールランペイジ!	ランペイジオールブラスト!



べつ ー デラックス ひ でん へん しん  
別売りのDX飛電ゼロワンドライバーで変身!

デラックス ひ でん へん しん  
※DX飛電ゼロワンドライバーは完成した状態から始めます。  
※詳しくはDX飛電ゼロワンドライバーの取扱説明書をご参照ください。

へん しん あそ び  
変身遊び

- 1 プログライズキーのガトリングを回します。  
→音が鳴り、LEDが発光し、約30秒間「スキャン受付状態」になります。

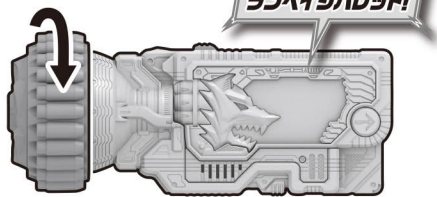

- 2 1の動作後、約30秒以内に、飛電ゼロワンドライバーの

スキャンエリアに、プログラズキーを  
図の向きにしてかざします。

- 飛電ゼロワンドライバー  
→「スキャン音」の後、「待機音」が鳴り、  
LEDが約30秒間点滅します。

- プログラズキー  
→「オールライズ」の音声が鳴り、LEDが点滅します。

- ※この状態でプログラズキーのボタンを押すと、  
「ランベジバレット!」の音声が鳴ります。

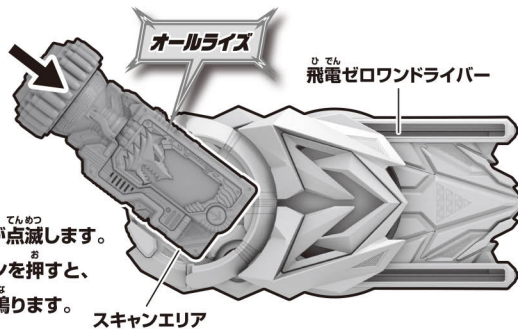

- 3 ①プログラズキーのキーパーツを180度展開します。

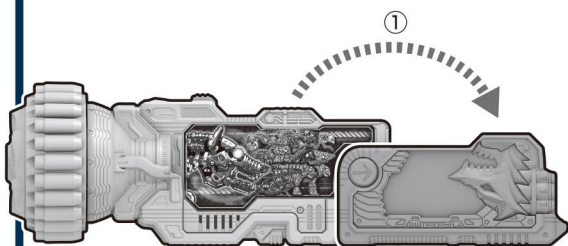

- ②「待機音」が鳴っている間に、プログラズキーを飛電ゼロワンドライバーの  
スロットに奥までしっかりと挿入します。

- 飛電ゼロワンドライバー  
→カバーパーツがスライドし、「プログラズ!」の  
音声が鳴り、LEDが光ります。

- プログラズキー  
→「変身音」が鳴ります。

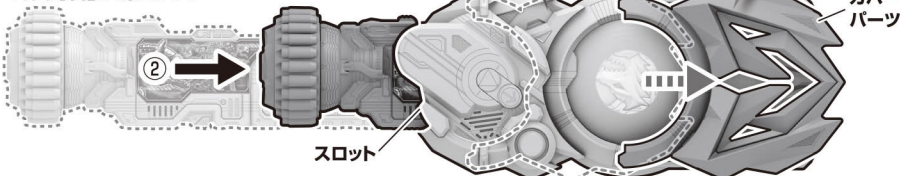

ひつ さつ わざ あそ び  
必殺技遊び

※変身遊びの後に行います。

プログラズキーを押し込みます。

- プログラズキー  
→「ランベジ!」の音声と「必殺技音」が鳴ります。

- 飛電ゼロワンドライバー  
→「インパクト!」の音声と「必殺技音」が鳴り、  
LEDが光ります。

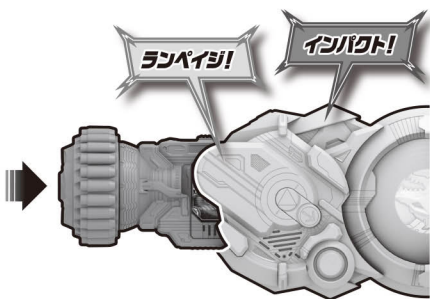

ひつ さつ わざ あそ び  
パワーアップ必殺技遊び

※変身遊びの後に行います。  
※ライジングホッパープログラズキーを例に説明します。

- ①別売りのプログラズキーのボタンを押さないまま、  
飛電ゼロワンドライバーのスキャンエリアに図の向きにしてかざします。

- スキャン回数に応じて  
右記の音声が鳴り、LEDが  
光ります。

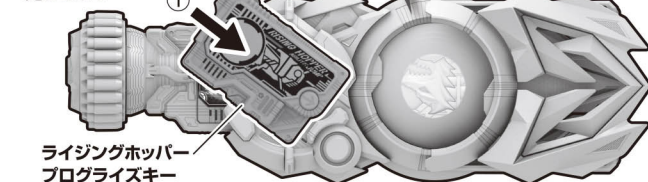

スキャン1回目	ビットライズ!
スキャン2回目	バイトライズ!
スキャン3回目	キロライズ!
スキャン4回目	メガライズ!
スキャン4回目	ギガライズ!
スキャン6回目以上	テラライズ!

- ②スロットに挿入されているプログラズキーを押し込みます。

- プログラズキー  
→「ランベジ!」の音声と「必殺技音」が鳴ります。

- 飛電ゼロワンドライバー  
→スキャン回数に応じた  
「パワーアップ必殺技音」が鳴り、  
LEDが光ります。



ちやうひつ さつ わざ あそ び  
超必殺技遊び

※変身遊びの後に行います。

- ①ガトリングを回します。  
→「パワーランベジ」の音声が鳴り、LEDが点滅し、「超必殺技待機音」が鳴ります。

- ※上記の動作を繰り返すたびに、回転数に応じて表の順に音声が切り替わります。  
※4回転目以降は「オールランベジ」の音声が鳴ります。

- ②プログラズキーを押し込みます。

- 飛電ゼロワンドライバー  
→「インパクト!」の音声と「必殺技音」が  
鳴り、LEDが光ります。

- プログラズキー  
→「ランベジパワー!」の音声が  
鳴り、「パワーモード必殺技音」が  
鳴ります。

- ※発動する必殺技音は回転時に  
発動した音によって変わります。

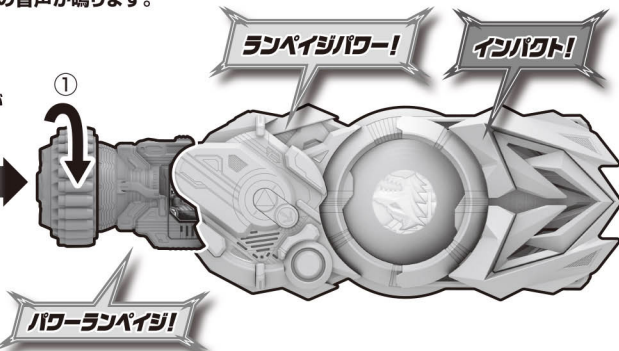

回転数	回転時の音声	ひつ さつ わざ あそ び 必殺技音
1回転目	パワーランベジ!	ランベジパワー!
2回転目	スピードランベジ!	ランベジスピード!
3回転目	エレメントランベジ!	ランベジエレメント!
4回転目	オールランベジ!	ランベジオール!



べつ りょう の DX 滅亡迅雷フォースライザー で 変身!

※セット内容の状態から始めます。  
※詳しくはDX滅亡迅雷フォースライザーの取扱説明書をご参照ください。

変身遊び

- ①プログラズキーのボタンを押します。  
→音が鳴り、LEDが光ります。
- ②滅亡迅雷フォースライザーのスロットに図の向きでセットします。  
→「変身待機音」が鳴り、LEDが約30秒間点滅します。  
※プログラズキーのキーパーツを抑えずにセットしてください。

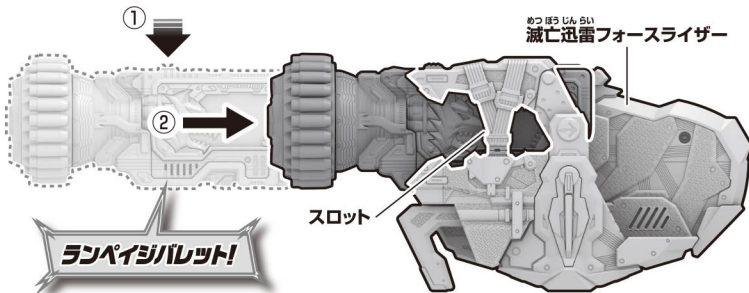

2 レバーを引きます。

- 滅亡迅雷フォースライザー  
→「フォースライズ!」の音声と「変身音」が鳴り、LEDが光ります。  
プログラズキー  
→キーパーツが展開し、「ランベジガトリング!」の音が鳴ります。

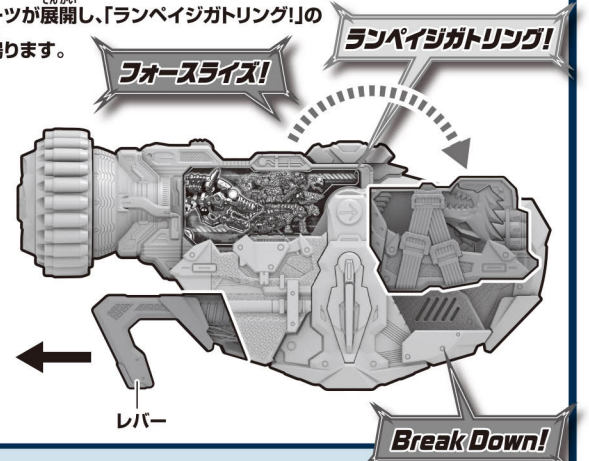

必殺技遊び

※変身遊びの後にいきます。

- ①レバーを押し込みます。  
→必殺技待機音が鳴ります。  
プログラズキー  
→キーパーツが閉じます。

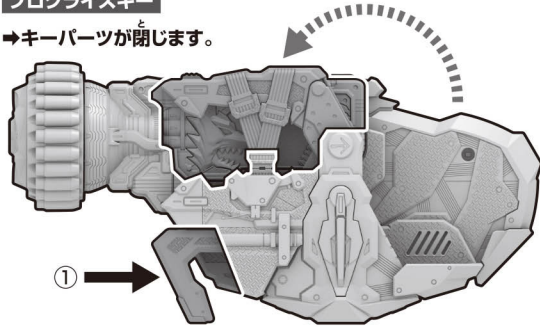

- ②レバーを引きます。  
プログラズキー  
→キーパーツが展開し、「ランベジ!」の後に「必殺技音」が鳴ります。  
滅亡迅雷フォースライザー  
→「ディストピア!」の音声と「必殺技音」が鳴り、LEDが光ります。  
※必殺技は2種類あり、レバーを引くたびに「ディストピア!」と「ユートピア!」が交互に鳴ります。

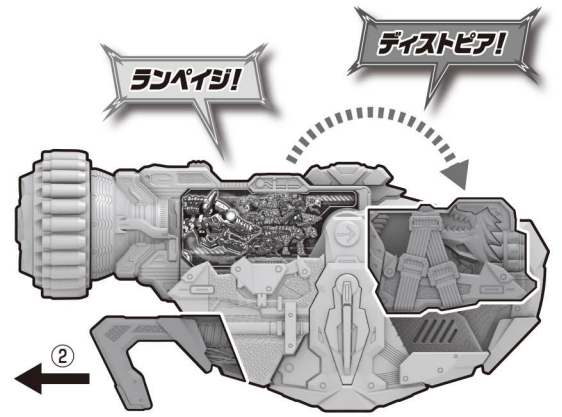

超必殺技遊び

※必殺技遊びの後にいきます。

- ①ガトリングを回します。  
→「パワーランベジ」の音が鳴り、LEDが点滅し、「超必殺技待機音」が鳴ります。  
※上記の動作を繰り返すたびに、回転数に応じて表の順に音声が切り替わります。  
※4回転目以降は「オールランベジ」の音が鳴ります。

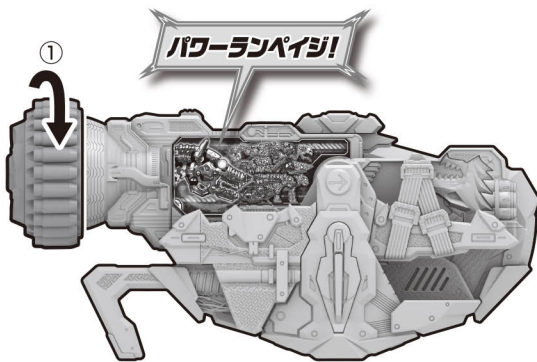

②レバーを押し込みます。

- 滅亡迅雷フォースライザー  
→「必殺技待機音」が鳴ります。  
プログラズキー  
→キーパーツが閉じます。

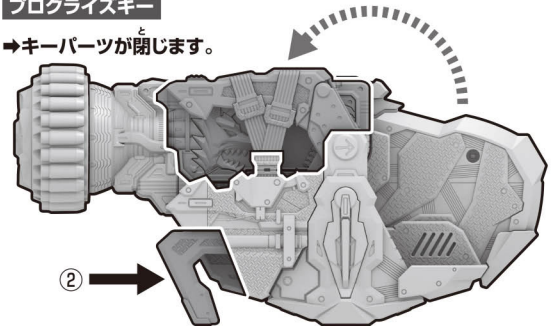

- ③レバーを引きます。  
滅亡迅雷フォースライザー  
→「ディストピア!」の音声と「必殺技音」が鳴り、LEDが光ります。  
プログラズキー  
→キーパーツが展開し、「ランベジパワー!」の音が鳴り、「パワーモード必殺技音」が鳴ります。  
※発動する必殺技は回転時に発動した音声によって変わります。

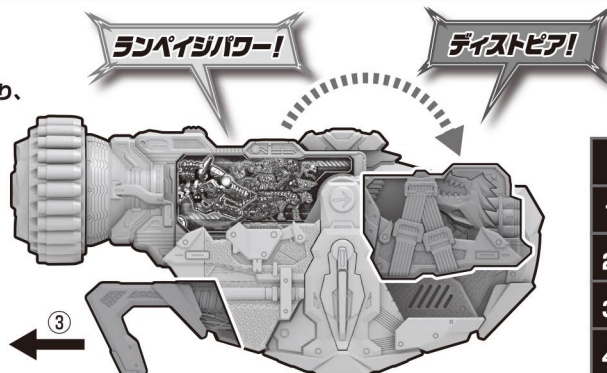

※必殺技は2種類あり、レバーを引くたびに「ディストピア!」と「ユートピア!」が交互に鳴ります。

回転数	回転時の音声	必殺技音
1回転目	パワーランベジ!	ランベジパワー!
2回転目	スピードランベジ!	ランベジスピード!
3回転目	エレメントランベジ!	ランベジエレメント!
4回転目	オールランベジ!	ランベジオール!

ベッラ デラックス **別売りのDXアタッシュカリバーと連動した遊び方**

※ブレードモードの状態から始めます。  
※詳しくはDXアタッシュカリバーの取扱説明書をご参照ください。

必殺技遊び

- ① プログライズキーのガトリングを回します。  
→ 回転数に応じた音声が鳴り、LEDが光ります。

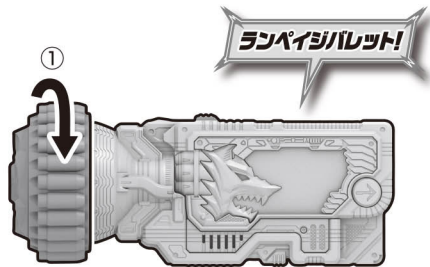

- ② アタッシュカリバーのスロットに、プログライズキーを図の向きで挿入します。

アタッシュカリバー

- 「装填音」と「待機音」が鳴ります。  
※ 「待機音」は約30秒で止まります。

プログライズキー

- 「アビリティ音」が鳴ります。

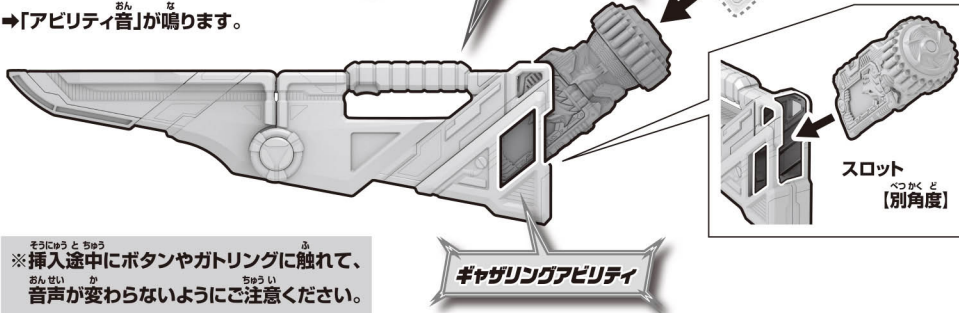

※ 挿入途中でボタンやガトリングに触れて、音声がかわらないようにご注意ください。

- ③ アタッシュカリバーのトリガーを引きます。

プログライズキー

- 「セリフ」と「必殺技音」が鳴ります。

アタッシュカリバー

- 「カバンストラッシュ!」の音の後に、「パワーアップ必殺技音」が鳴ります。

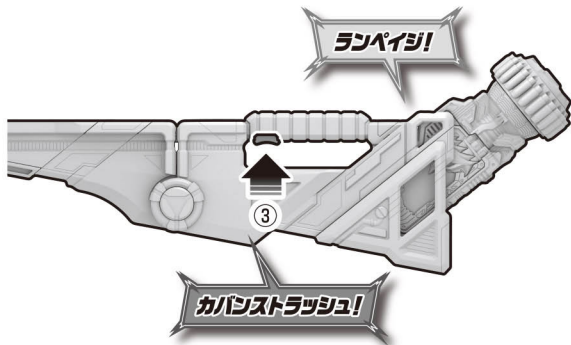

回転数	回転時の音声	挿入時の音声	トリガーを引いた時の音声
1回転目	ランベージバレット!	ギャザリングアビリティ	ランベージ!
2回転目	ギャザリングアビリティ	ギャザリングアビリティ	ランベージ!
3回転目	パワーライズアビリティ	パワーライズアビリティ	ランベージパワー!
4回転目	スピードライズアビリティ	スピードライズアビリティ	ランベージスピード!
5回転目	エレメントライズアビリティ	エレメントライズアビリティ	ランベージエレメント!
6回転目	オールライズアビリティ	オールライズアビリティ	ランベージオール!

※ ①の動作を繰り返すたびに回転数に応じて表の順に音声が変化し、その音声に対応した「挿入時の音声」と「トリガー引いた時の音声」が鳴ります。

※ アタッシュモードの場合も同様の音声が鳴ります。

※ 別売りのアタッシュショットガン、アタッシュアローの場合でも同様の音声が鳴ります。

※ ガトリングを回さずにアタッシュカリバーに挿入した場合「挿入時の音声」と「トリガーを引いた時の音声」は1回転目と同じ音声が鳴ります。