



©2020 テレビ朝日・東映 AG・東映

魔進変形 DX 遊び方

Web取扱説明書

セット内容 取扱説明書…1

マシンの 魔進ドリジャン…1

大アーム…1

小アーム…1

キラメイストーン…1

警告 (けいこく)

保護者の方へ 必ずお読みください。

●小部品があります。誤飲・窒息の危険がありますので、3才未満のお子様には絶対に与えないでください。

注意 (ちゅうい)

●袋を頭から被ったり覆ったりしないでください。窒息する恐れがあります。●可動部の隙間には指などを入れないでください。はさまれてケガをする恐れがあります。●LEDの光を見続けしないでください。気分が悪くなったりするおそれがあります。《電池を誤使用すると発熱・破裂・液漏れの恐れがあります。下記に注意してください》●ボタン電池は飲み込むと危険です。お子様の手の届かない所に保管してください。万一、飲み込んだ場合は、すぐに医師に相談してください。●ボタン電池の交換は保護者の方が行ってください。●古い電池と新しい電池、いろいろな種類の電池を混ぜて使わないでください。●＋（プラスマイナス）を正しくセットしてください。●ショートさせたり充電、分解、加熱、火の中に入れてたりしないでください。●廃棄するときは、自治体の廃棄処理の指示に従ってください。

保護者の方へ

この枠内では、本商品をご使用になるときに注意していただきたいことを記載しております。よくお読みいただき、お子様へご説明ください。

持ち上げない!

合体した状態では腰の辺りを持ってください。頭・腕・胸・足・背中を持って持ち上げないでください。合体が解除されます。

マシンの 魔進ドリジャン

ギガントドリラー

使用上の注意

●プラスチック梱包材は開封後はすぐに捨ててください。●本商品には塗装部分がありますので、保管の際には他のもの（樹脂製品や家具、ソファ）と接触しないようにしてください。色が移る場合があります。●可動部分・取付部分を無理な方向に強く引っ張ったり、曲げたりしないでください。●変形・合体の難しいところは保護者の方が手伝ってあげてください。●ギガントドリラーを持ち上げるときは胴体の部分を持ってください。●コロガシ遊びは平らな所で行ってください。すべりやすい面や絨毯の上では走行しにくい場合があります。●セットされているボタン電池はテスト用です。LEDが暗くなる、光らないなど誤動作をする場合は、ボタン電池をすべて新しいものに交換してください。

矢印一覧 (やじるしいちらん)

取り付けます。 | 取り外します。 | 可動させます。

初めて遊ぶ前に…

絶縁シートの取り外し方

はじめに 魔進ドリジャン側面の絶縁シートを矢印の方向に引き抜きます。

魔進ドリジャンのボタン電池の交換

※必ず保護者の方が行ってください。

※LEDの発光が暗くなった場合は、すべて新しい電池に交換してください。

① 魔進ドリジャン側面の電池ふたを取り外します。

①-1 電池ふたのネジを⊕または⊖ドライバーで矢印の方向に回し、

①-2 電池ふたを取り外します。

② ボタン電池を入れます。

古いボタン電池を取り外して、新しいボタン電池3個(LR44・別売り)を⊕⊖に注意してセットします。

③ 電池ふたを戻します。

電池ふたの突起と魔進ドリジャンのミゾを合わせ、電池ふたのネジを①-1と逆方向に回して閉じます。

ボタン電池は上側が⊕に、下側が⊖になるようにセットします。

LR44 × 3
ボタン電池(LR44)3個使用(付)

●セットされている電池はテスト用です

ゴーグルが外れたときは…

ゴーグルが外れたときは、ゴーグルの凸部を、胸の凹部に図の向きからはめ込みます。



魔進ドリジャンへの変形

※セット内容の状態から始めます。

①魔進ドリジャンの凹部に、大アームと小アームの凸部を、図の順番にそれぞれ取り付けます。

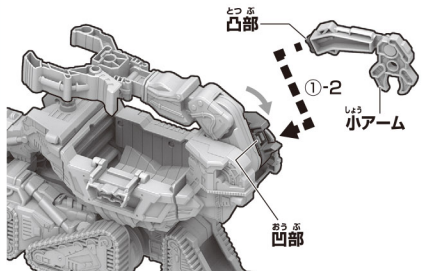
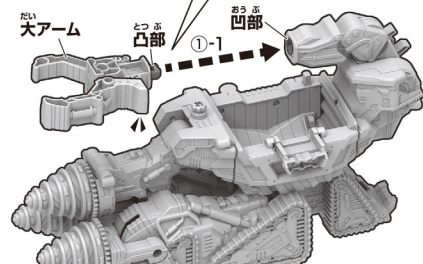
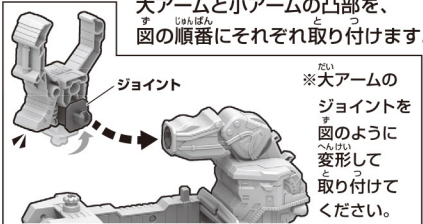

②大アームを動かして、キラメイストーンをつかみセットします。
⇒セットするとLEDが一定時間発光します。
(※発光ボタンを押しても光ります)

【側面から見た図】

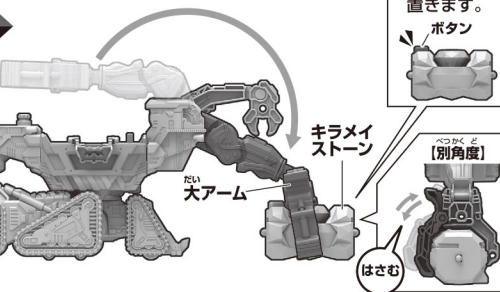

※セット内容以外のキラメイストーンをセットするときは、発光ボタンを押してください。

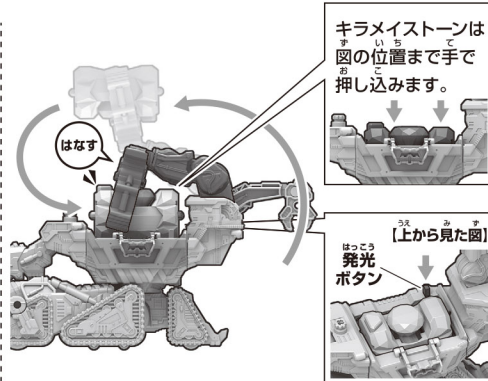

③大アームを戻します。

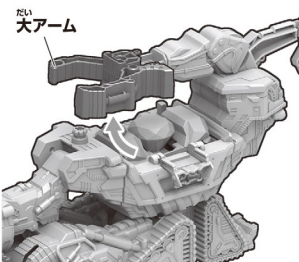

完成!
魔進ドリジャン!!

コロガシ遊びをすると3連ドリルも回転します。

コロガシ遊びができます。
※平らなところで遊んでください。

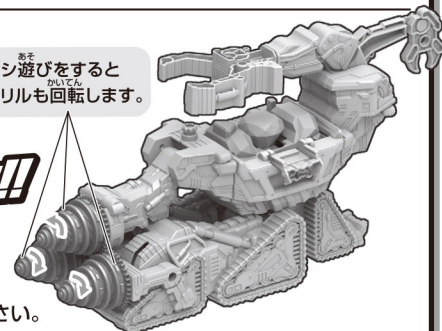

ギガントドリラーへの変形

※魔進ドリジャン完成の状態から始めます。

①-1 下部を押さえて、ドリルアーム(中央)を持ち上げます。

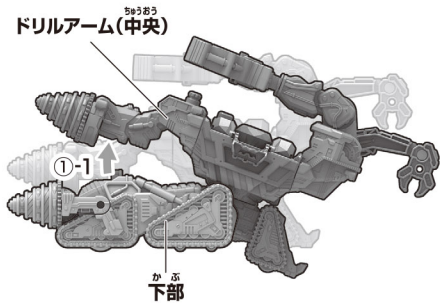

【側面から見た図】

①-2 腰軸を90°変形します。

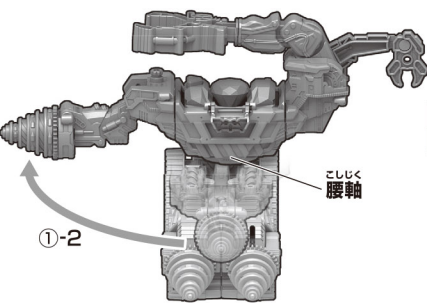

【正面から見た図】

②両脚を図のように90°変形し、両脚先のドリルを図の位置まで変形します。

※脚はジョイントが外れるとパネの方で左右に開きます。



【正面から見た図】

③大アームと小アームを図のように変形します。

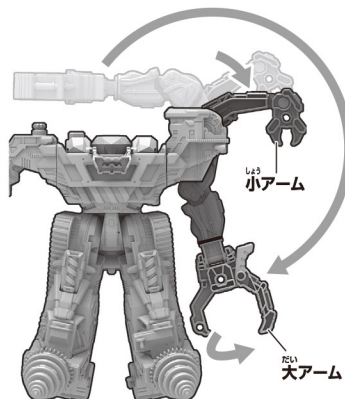

④ドリルアームを図のように変形し、キラメイ石のボタンを押します。
⇒キラメイ石の頭部が上がります。

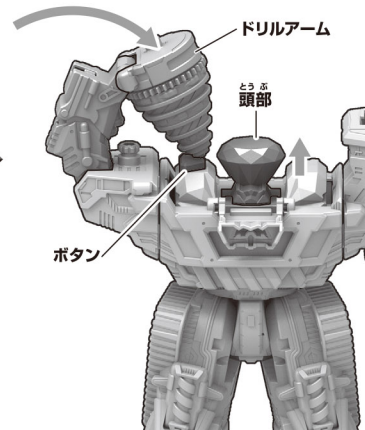

⑤ゴーグルを被せ、ドリルアームを図のように変形します。

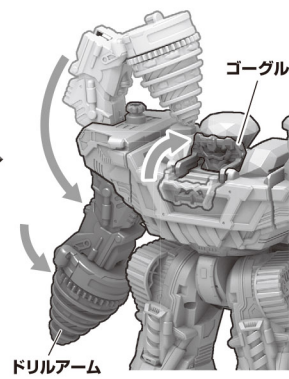

完成!
ギガントドリラー!!

※キラメイストーンを取り外す場合、一定時間LEDが発光することがあります。



別売りのキラメイ魔進と遊ぼう!

※「ギガントドリラー魔進武装セット」には魔進マゼランと魔進ダストンが同梱されております。
※ギガントドリラー完成の状態から始めます。

ギガントドリラー 魔進マゼラン & 魔進ダストン 武装モード

下記別売り商品を使用します。

- ・ウェポン魔進シリーズ03
「DX魔進マゼラン&魔進ダストンセット」を使用します。
- ▶各キラメイウェポンモード完成の状態から始めます。
- ※変形の仕方は下記を参照ください。

魔進マゼラン
(キラメイウェポンモード)

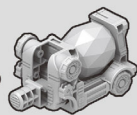

魔進ダストン
(キラメイウェポンモード)

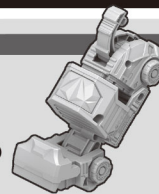

魔進マゼランの遊び方

キラメイストーンモード



※梱包状態で完成です。

キラメイ魔進モード

前部を矢印の方向に180°回転させます。

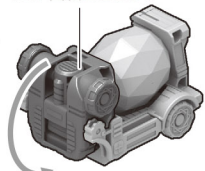

完成!

キラメイウェポンモード

①キラメイ魔進モード完成状態からキラメイストーンモードに戻します。

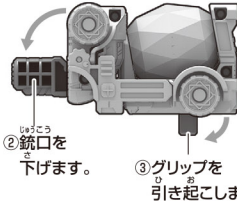

②銃口を下げます。

③グリップを引き起こします。



完成!

魔進ダストンの遊び方

キラメイストーンモード



※梱包状態で完成です。

キラメイ魔進モード

前部を下げます。

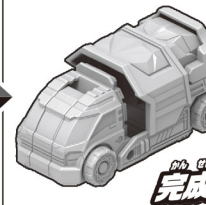
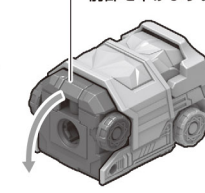

完成!

キラメイウェポンモード

②キラメイ魔進モード完成状態から後部を45°の角度に変形します。



③グリップを引き起こします。

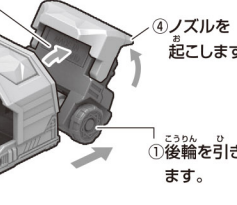

④ノズルを引き起こします。

①後輪を引きます。



完成!

キラメイウェポンモードの装着

- ①ギガントドリラーの左腕を上げ、小アームの凹部に魔進マゼランのグリップを差し込みます。
- ②大アームの凹部に魔進ダストンのグリップを差し込みます。

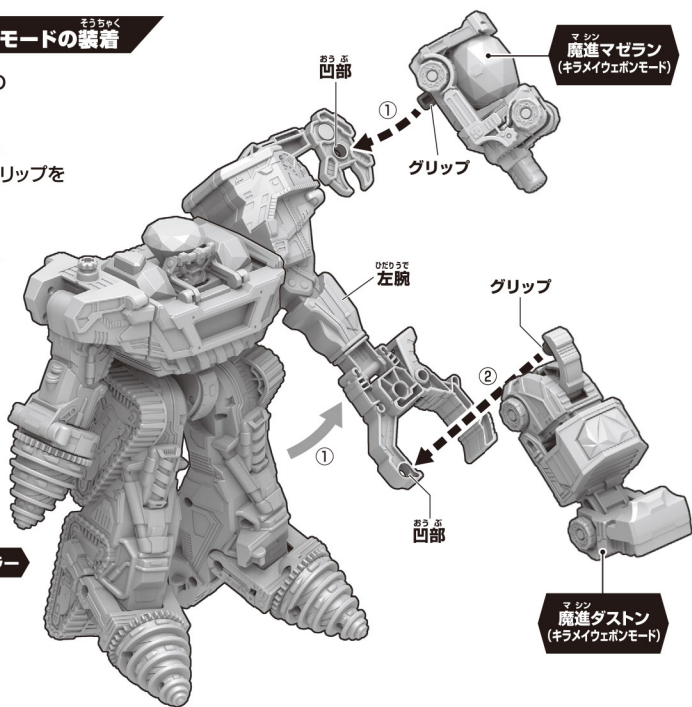

武装完了!

