



ないよう  
セット内容

とりあつかいせつめいしょ  
取扱説明書…1



キラフルゴアロー本体…1



上部パーツ…1

警告 (けいこく)

保護者の方へ 必ずお読みください。

●小部品があります。誤飲・窒息の危険がありますので、3才未満のお子様には絶対に与えないでください。

注意 (ちゅうい)

●本商品にはスピーカーを使用しております。ペースメーカーをご使用の方は、本商品を身体に近づけないようご注意ください。●ぶついたり、ふりまわすなど乱暴な遊びをしないでください。●可動部には指などを入れないでください。はさまれてケガをする恐れがあります。●袋を頭からかぶったり、顔を覆ったりしないでください。窒息する恐れがあります。《電池を誤使用すると発熱・破裂・液漏れの恐れがあります。下記に注意してください》●万一、電池から漏れた液が目に入ったときはすぐに大量の水で洗い、医師に相談してください。●皮膚や服に付いた時は水で洗ってください。●電池の交換は保護者の方が行ってください。●二次電池(充電式電池)は、絶対に使用しないでください。●古い電池と新しい電池、いろいろな種類の電池を混ぜて使わないでください。●+- (プラスマイナス) を正しくセットしてください。●遊んだ後は必ずスイッチを切り電池をはずしてください。電池を入れたままにしておくと、液漏れの恐れがあり危険です。●ショートさせたり充電、分解、加熱、火の中に入れてたりしないでください。●廃棄するときは、自治体の廃棄処理の指示に従ってください。



くちにいけない

＜使用上の注意＞●本商品は精密な電子部品で構成されています。落としたり、水にぬらしたり、汚したり、分解したりしないでください。また、高温・低温になる所での使用、保管はさけてください。●プラスチック梱包材は開封後はすぐに捨ててください。

●本商品を樹脂製のソファやシート、タイルなどの上に置かないでください。長時間接触していると色移る場合があります。●可動部分・取付部分を無理な方向に強く引っ張ったり、曲げたりしないでください。●発音の一部にイントネーションが違っていたり、商品の特性上聞き取りにくいものがありますが、ご了承ください。

かくぶめいしよ  
各部名称

しょうめん  
【正面から見た図】

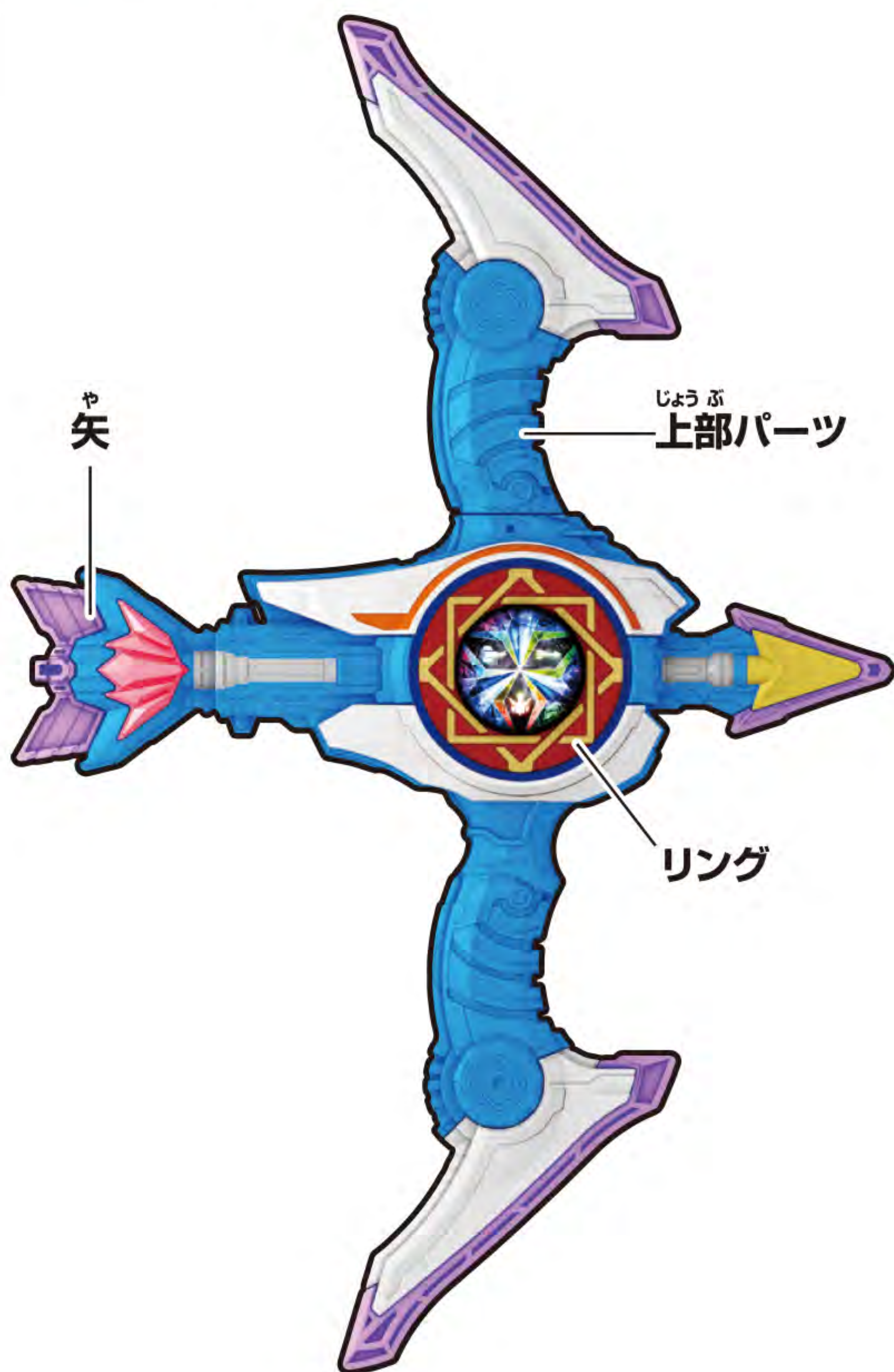

や  
矢

じょうぶ  
上部パーツ

リング

はいめん  
【背面から見た図】

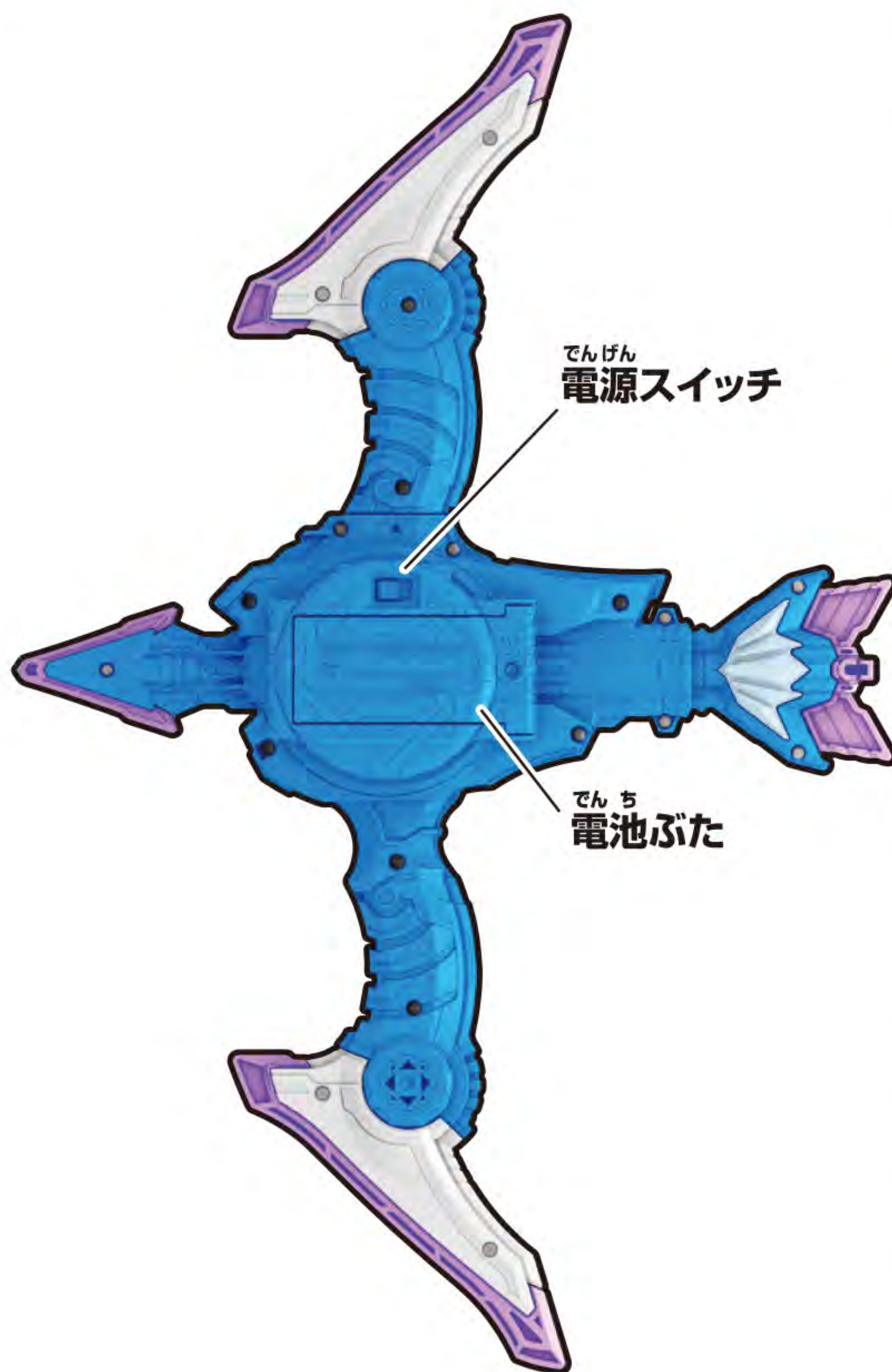

でんげん  
電源スイッチ

でんち  
電池ぶた

※図は上部パーツを取り付けた状態です。

ほごしゃ かの  
保護者の方へ

この枠内では、本商品をご使用になるときに、注意していただきたいことを記載しております。よくお読みいただき、お子様へご説明ください。

振り回さない!!





### 遊ぶ前の準備 ※セット内容の状態から始めます。

上部パーツをキラフルゴーアロー本体にカチッと音がするまで押し込み、取り付けます。  
※一度取り付けると取り外すことはできません。



### 乾電池の入れ方 ※必ず保護者の方が行ってください。

※電源スイッチがX(OFF)になっていることを確認してください。  
※音が小さくなって聞きとりにくくなったり、音が繰り返し鳴るなどの誤動作をする場合は、すべて新しい電池に交換してください。

#### ①電池ふたを取り外します。

①-1 キラフルゴーアロー本体背面の電池ふたの穴を先の細い棒などで押しながら、

①-2 電池ふたを矢印の方向にスライドさせて取り外します。

#### ②乾電池を入れます。

単4乾電池2本(別売りのプラスマイナス)をそれぞれ間違えないように入れます。

#### ③電池ふたを戻します。

電池ふたの突起と本体のミゾを合わせ、電池ふたを閉じます。

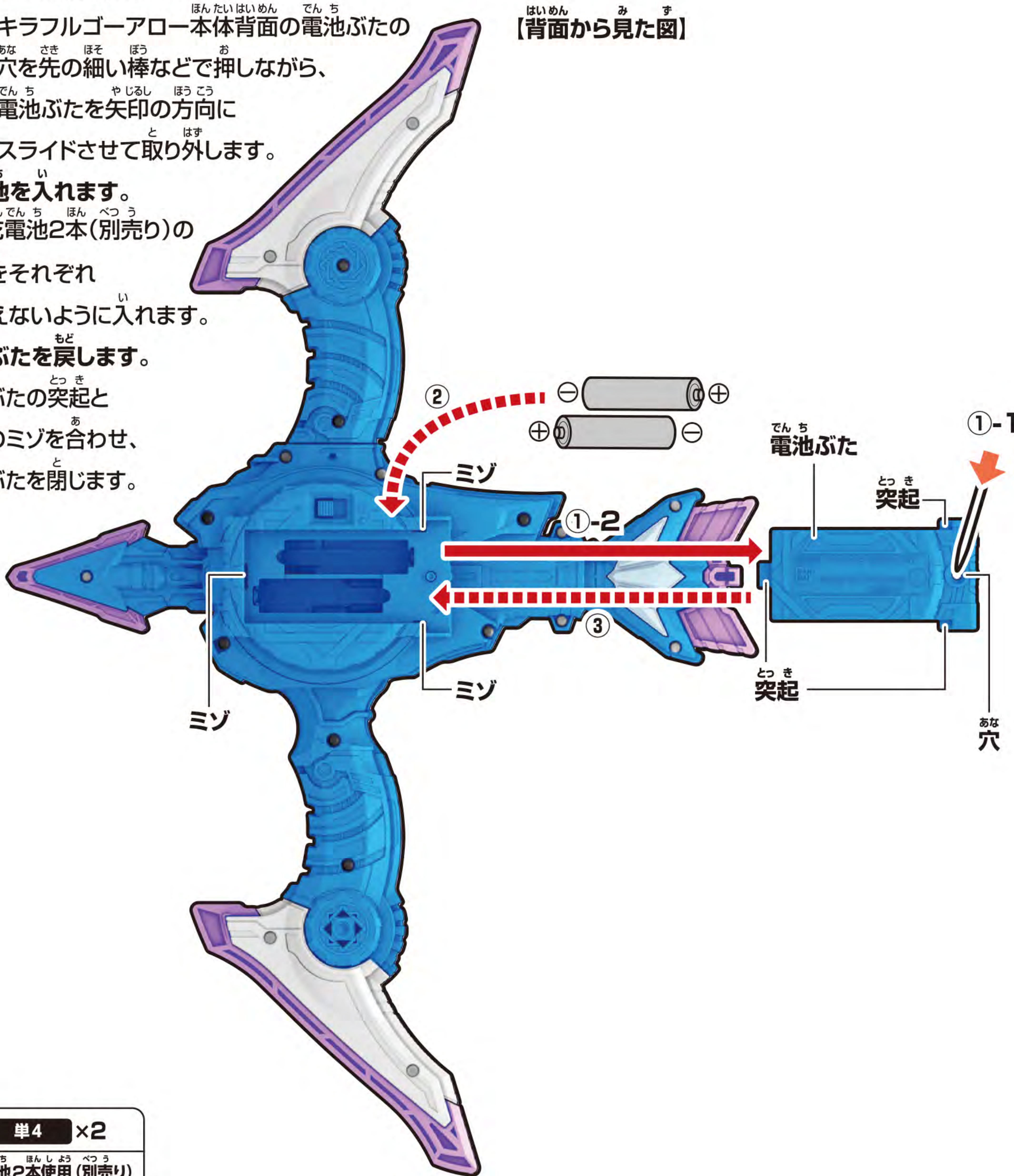

### 電源の入れ方

キラフルゴーアロー本体背面の電源スイッチをO(ON)にします。  
→起動音とセリフ「キラフルゴーアロー!」が鳴ります。

【背面から見た図】

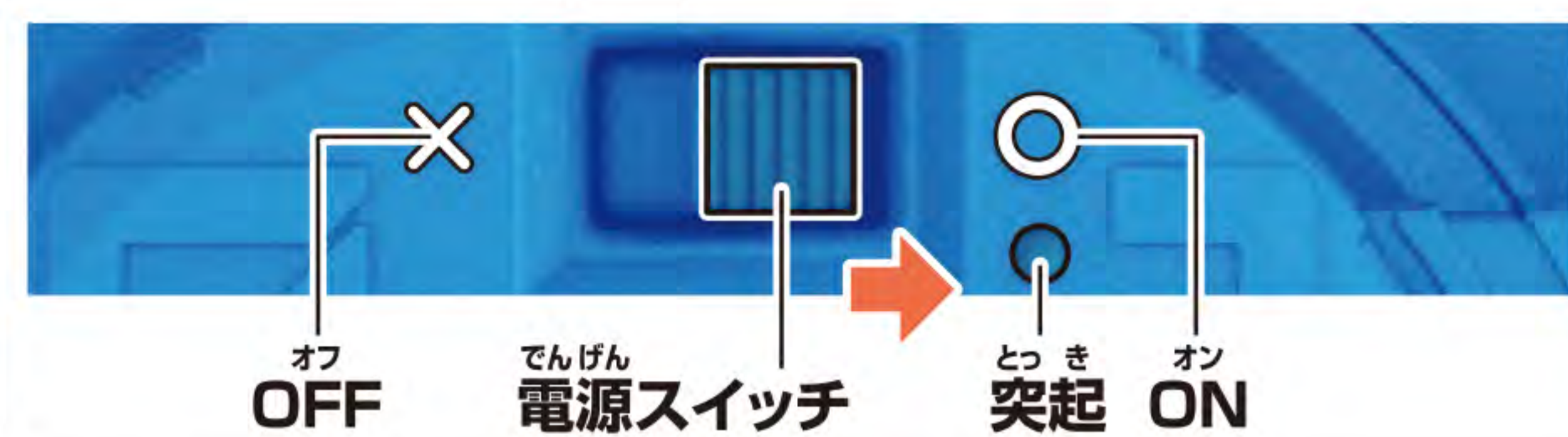

※遊び終わった後は、必ず電源スイッチをX(OFF)にしてください。

### 電池を使用する際は、次の項目に注意してください。

※未開封の新しい電池を使用してください。種類や銘柄の違う電池、メーカーの違う電池を混ぜて使用しないでください。

※電池の+/-を間違えないように入れてください。

※遊び終わったら電源をOFFにしてください。また、長時間使用しないときは必ず乾電池を取り外してください。



# キラフルゴーアローの遊び方

※アイコンを操作する際は、イラスト部分をしっかりとタッチしてください。

## 通常攻撃遊び

- ①矢を引きます。  
→矢引き音が鳴ります。

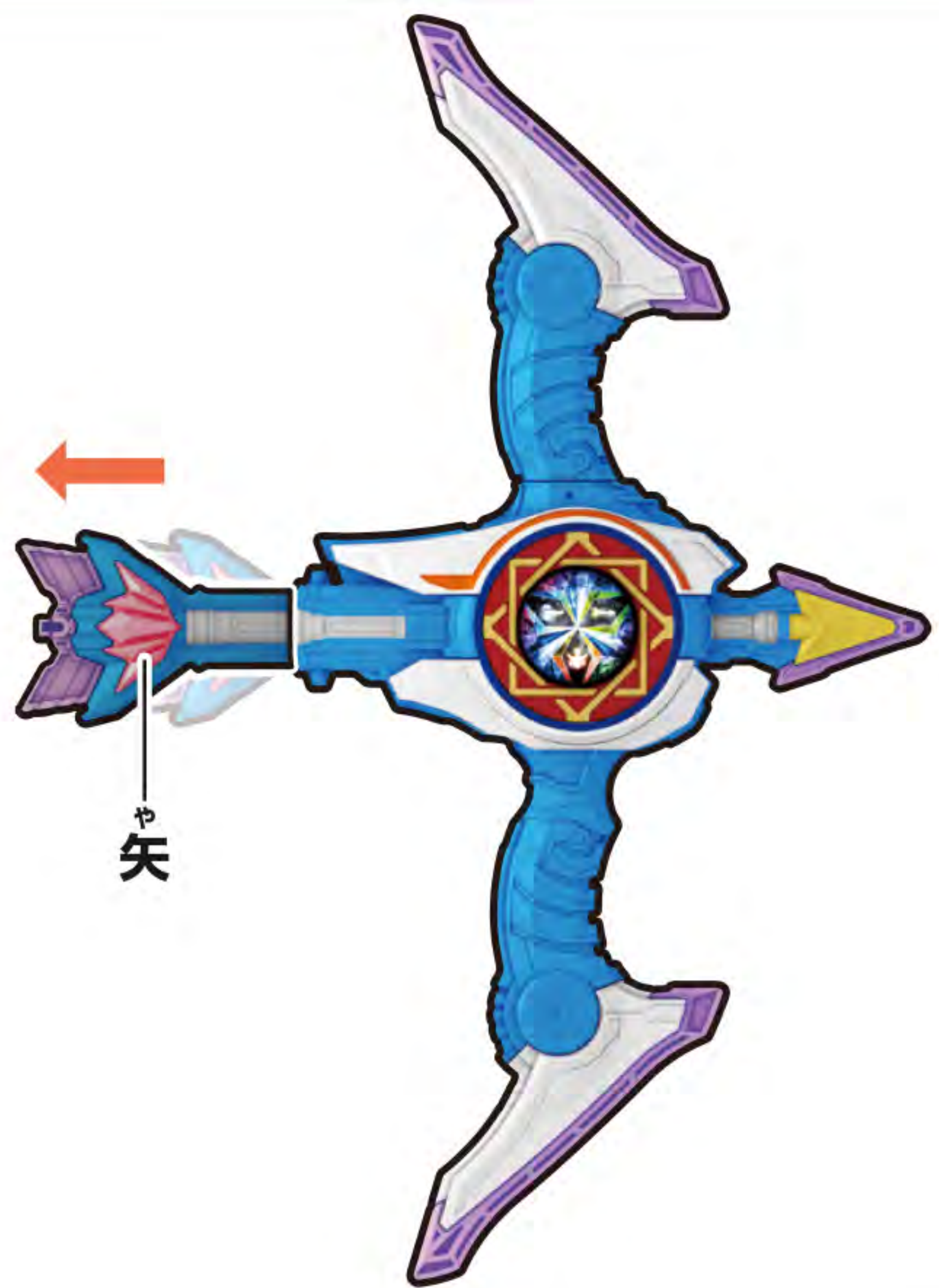

- ②矢引き音が鳴っている間に矢を離します。  
→リングが回転し、通常攻撃音が鳴ります。

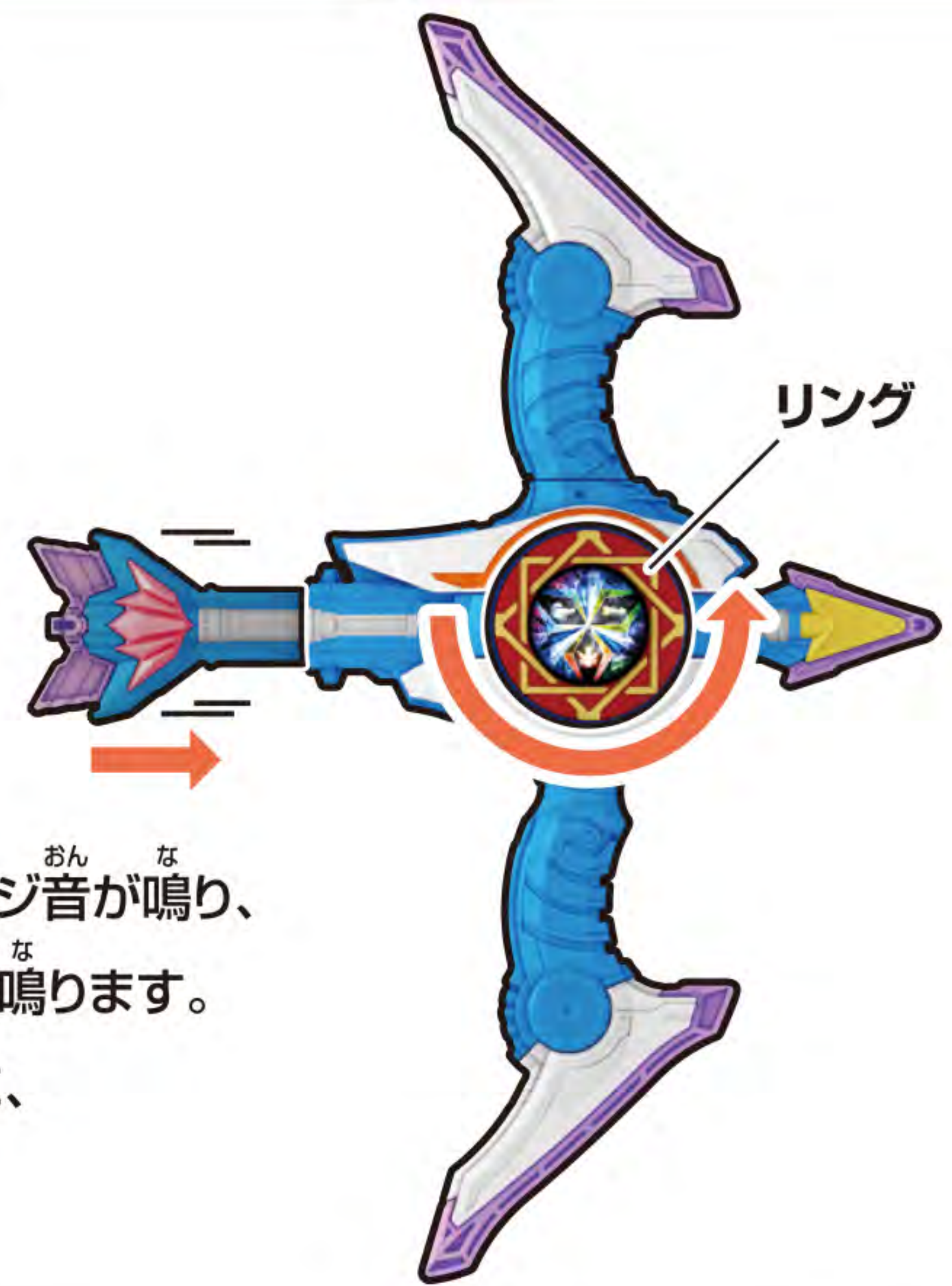

- ※矢引き音が鳴り終わっても矢を引き続けているとチャージ音が鳴り、矢を離すとチャージ攻撃音が鳴ります。  
※通常攻撃音が鳴り終わる前に、さらに矢を引き、離すと連射攻撃音が鳴ります。

## キラフルチェンジ

- ①本体アイコン [ ] をタッチします。  
→セリフ「キラフルGO!」と待機音が鳴ります。

キラフルGO!



- ②待機音が鳴っている間に矢を引き、離します。  
→リングが回転し、セリフ「まぶしすぎるぜっ!!」とパワーアップ変身音が鳴ります。



- ③本体アイコン [ ] をタッチします。  
→タッチすることにより下記表の順番にキラメイジャーのセリフが鳴ります。



キラメイジャー	セリフ内容
レッド	つよまりーんぐ!ガンガン行くよ!
イエロー	あたまも冴えた!あとは俺に任せろ!
グリーン	スピード無限大!もう逃がさないからねっ!
ブルー	あがくな!これでお前の負けは確定した!
ピンク	生まれ変わっていい子になって。じゃ、そういうことで♡

- ※②の後、下記の状態になると①の状態に戻ります。  
①30秒間何も操作をしなかった時  
②矢を引き、離れた時  
③キラメイジャーのセリフが一巡した時  
④本体アイコン [ ] または [ ] を押した時

## マッシーン! / 魔進合体

- ①本体アイコン [ ] をタッチします。  
→セリフ「Let's go! 魔進オラディン!」と待機音が鳴ります。

Let's go!  
魔進オラディン!



- ②待機音が鳴っている間に矢を引き、離します。  
→リングが回転し、セリフ「マッシーン!」、セリフ「さあ!ともに戦おうぞ!」と、マッシーンオラディン発進音が鳴ります。  
※ランダムで②の後にセリフ「いよ~っ!私も戦っちゃおうぞ~!」が鳴ります。



- ③本体アイコン [ ] をタッチします。  
→セリフ「魔進ハコブー!」と待機音が鳴ります。

魔進ハコブー!



- ④待機音中に矢を引き、離します。  
→リングが回転し、セリフ「カッモーン!」、セリフ「果てなき空に!フライハイ!!」と、魔進ハコブー発進音が鳴ります。



次のページへ続きます。



# キラフルゴーアローの遊び方

※アイコンを操作する際は、イラスト部分をしっかりとタッチしてください。

## マッシーン! / 魔進合体

⑤本体アイコン[  ]をタッチします。  
→セリフ「Let's!魔進合体!」が鳴ります。



⑥矢を引き、離します。

→リングが回転し、

セリフ

「グレートフルフェニックス!」と  
ロボ合体音が鳴ります。



⑦矢を引き、離します。

→リングが回転し、

下記の順番でセリフが鳴ります。

セリフ	セリフ内容
①	キラメイジン!
②	キングエクスプレスザビーン!
③	ギガントドリラー!
④	グレートフルフェニックス!

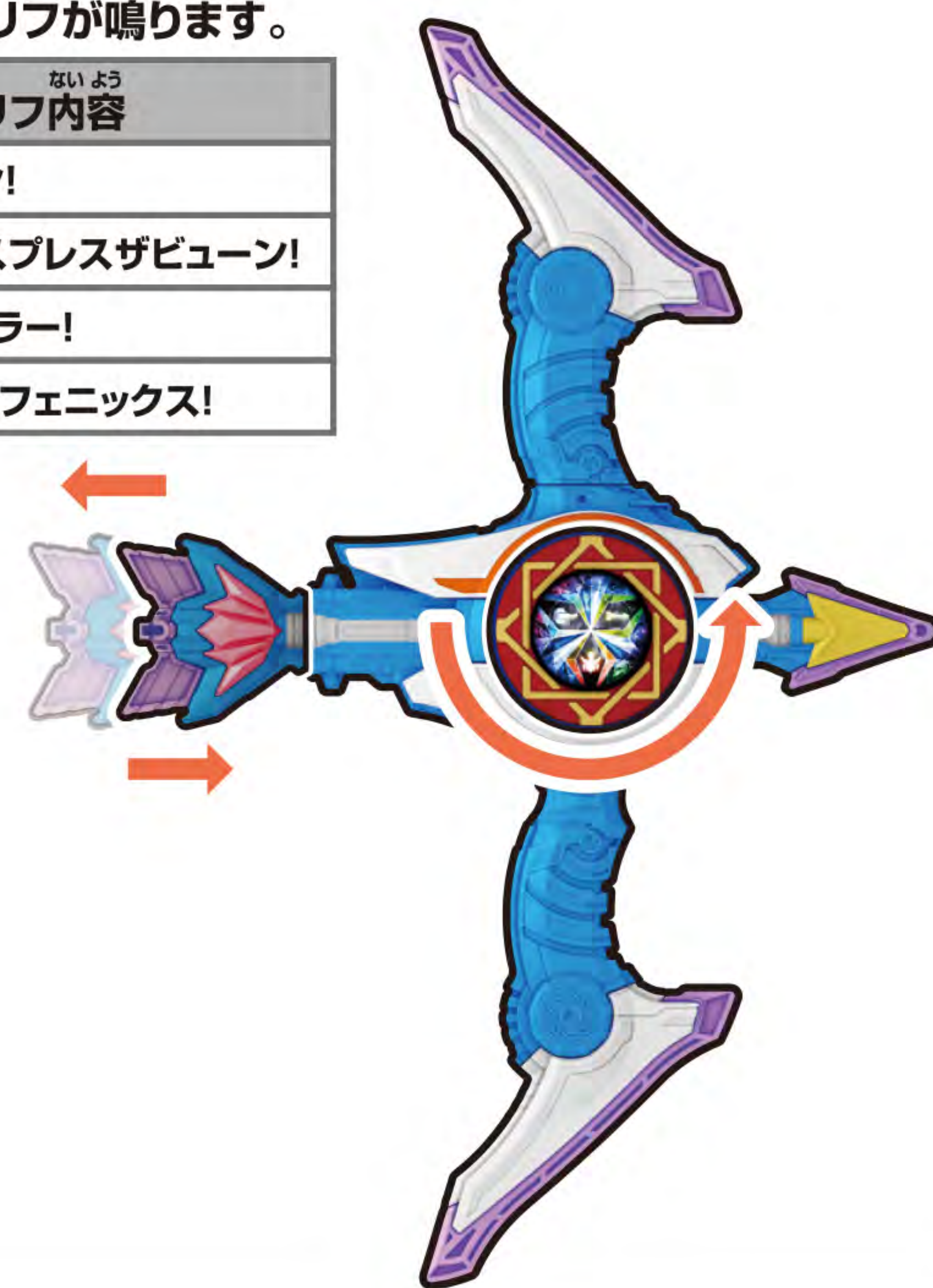

⑧本体アイコン[  ]をタッチします。

→セリフ「魔進たちよ、意志を一つに!」と待機音が鳴ります。

※ランダムで⑧の後にセリフ「石だけに…」が鳴ります。



⑨矢を引き、離します。

→リングが回転し、

セリフ「マッシーン!」と  
魔進発進音が鳴ります。

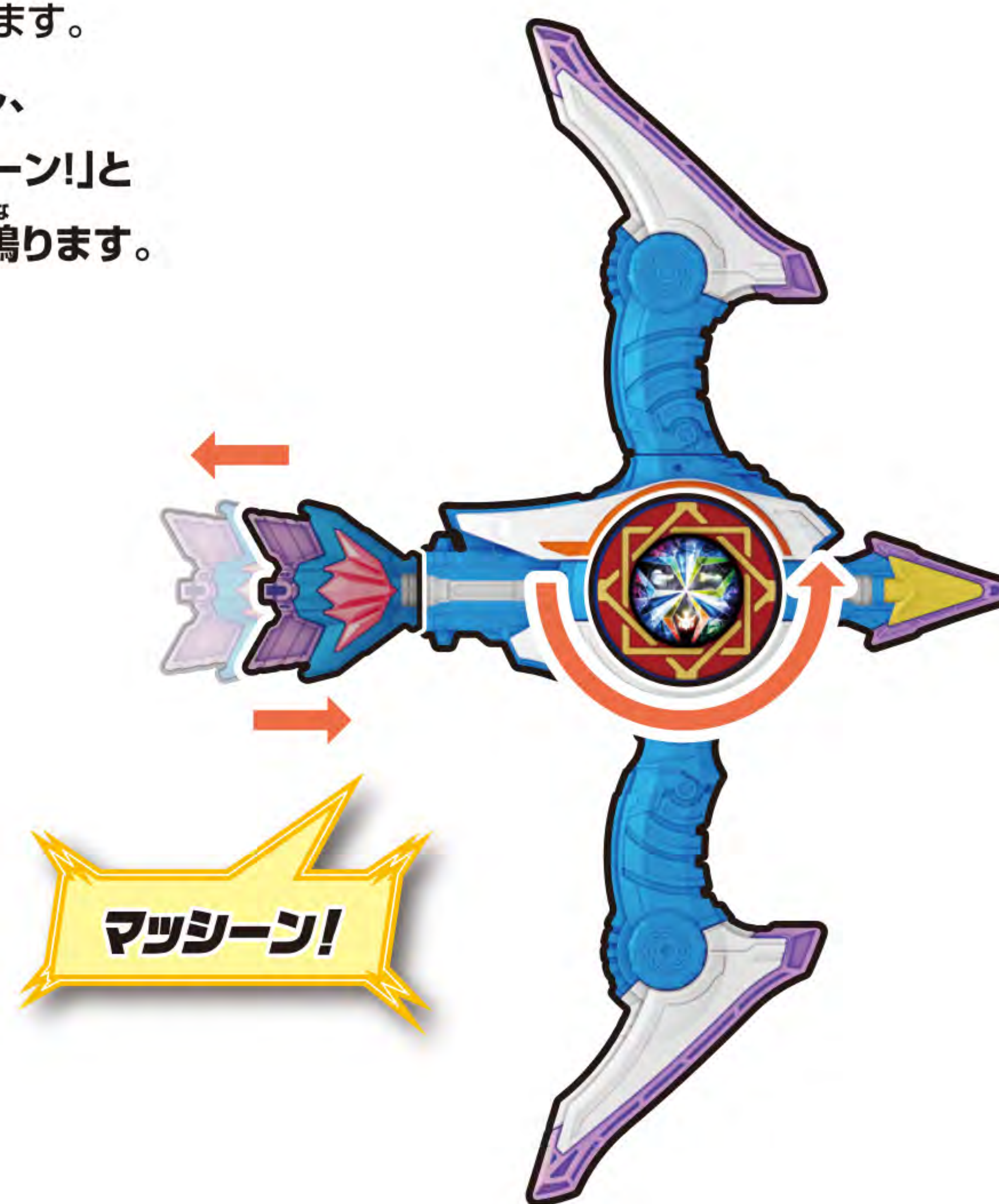

## ひっさつわざ 必殺技

①本体アイコン[  ]をタッチします。

→セリフ「キラフルチャージ!」と

待機音とセリフ「キラキラ!FULL!!FULL!!」が鳴ります。



②待機音中に矢を引き、離します。

→リングが回転し、

セリフ「チェックメイジ!パーフェクト!」と  
ひっさつわざ音、キラメイ魔進のセリフが  
ランダムに鳴ります。

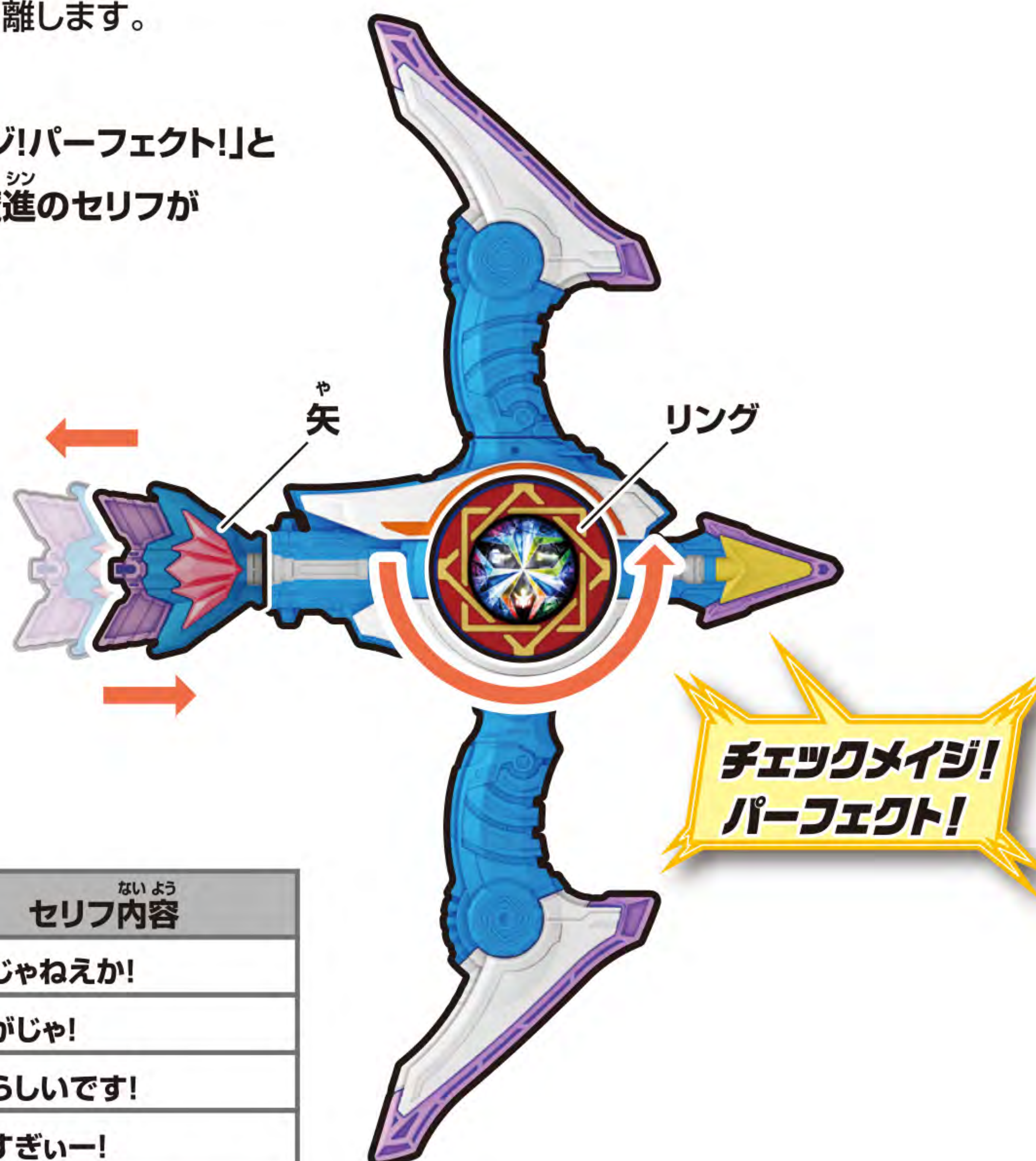

キラメイ魔進	セリフ内容
魔進ファイア	やるじゃねえか!
魔進ショペロー	さすがじゃ!
魔進マッハ	素晴らしいです!
魔進ジェット	すごすぎー!
魔進ヘリコ	すーごいすごーい!あはっ!