

DX ヒューマギアモジュール の遊び方

セット内容

とりあつかいせつめいしょ
取扱説明書…1

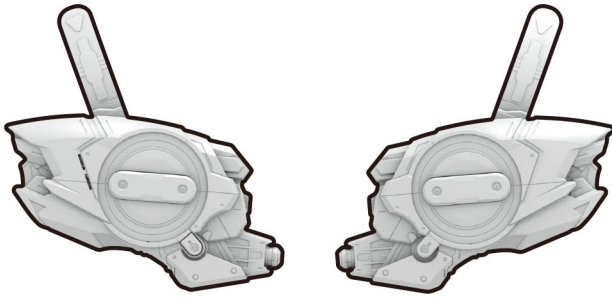

ヒューマギアモジュール
右ユニット…1

ヒューマギアモジュール
左ユニット…1

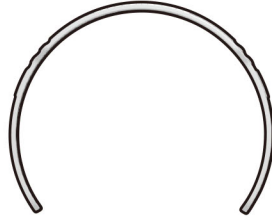

アタッチメントパーツA…1



アタッチメントパーツA留め…2



アタッチメントパーツB…1



ヒューマギアボディール…1

警告 (けいこく)

保護者の方へ必ずお読みください。

●小部品があります。誤飲・窒息の危険がありますので、3才未満のお子様には絶対に与えないでください。●本商品は玩具です。保護機能はありませんので、保護具としては絶対に使用しないでください。

注意 (ちゅうい)

●本商品には電子部品を使用しておりますので、ペースメーカーをご使用の方は、本商品を身体に近づけないようご注意ください。●可動部の隙間には指などを入れないでください。はさまれてケガをする恐れがあります。●ぶつけたり、ふりまわすなど乱暴な遊びをしないでください。●LEDの光の点滅を見続けないでください。気分が悪くなったりする恐れがあります。●本商品を長時間装着していると、汗などでかぶれたりかゆみが生じる場合があります。皮膚に異常を感じたときは、すみやかにご使用をおやめください。●本商品を装着したまま、頭を激しく動かしたりしないでください。また、頭の痛みを感じたら、ご使用をおやめください。●本商品を装着したまま、走ったり、階段などで遊ばないでください。思わぬ事故の恐れがあります。●シールを肌に貼り付け後、肌に異常を感じた場合はすぐに、ご使用をおやめください。●必ず保護者の監視のもとで使用させてください。●シールは必ず保護者の方が貼ってください。●まれに、肌に合わない方がいらっしゃいますので、十分に検討の上お貼りください。●肌の弱い方やアレルギー体質の方、乳幼児へのご使用はおやめください。●体質によって、かゆみ・かぶれを生じる場合がありますので、皮膚に異常を感じたときは、ご使用をおやめいただき専門医にご相談ください。●シールはボディール用です。顔に貼らないでください。また傷口等皮膚の弱いところや粘膜にも貼らないでください。●シールを口に含んで湿らせたり、絵柄をうつすことはおやめください。●長時間にわたる貼り付けは避けてください。●貼り付け前、または、貼り付け後、はがした後は手をよく洗ってください。●ハサミを使用する部分がありますので、お取扱には注意してください。《電池を誤使用すると発熱・破裂・液漏れの恐れがあります。下記に注意してください》●万一、ボタン電池を飲み込んだとき、ボタン電池から漏れた液が目に入ったときは、すぐに医師に相談してください。漏れた液が皮膚や服に付いたときは水で洗ってください。●ボタン電池は飲み込むと危険です。お子様の手の届かない所に保管してください。●万一、飲み込んだ場合は、すぐに医師に相談してください。●ボタン電池の交換は保護者の方が行ってください。●古い電池と新しい電池、いろいろな種類の電池を混ぜて使わないでください。●+-(プラスマイナス)を正しくセットしてください。●ショートさせたり充電、分解、加熱、火の中に入れてたりしないでください。●遊んだ後は必ずスイッチを切り電池をはずしてください。電池を入れたままにしておくと、液漏れの恐れがあります。●廃棄するときは、自治体の廃棄処理の指示に従ってください。



〈使用上の注意〉●セットされているボタン電池はテスト用です。お音が小さくなる、同じ音を繰り返すなど誤動作をする場合は、ボタン電池をすべて新しいものに交換してください。●本商品は精密な電子部品で構成されています。落としたり、水にぬらしたり、汚したり、分解したりしないでください。また、高温・低温になる所での使用、保管はさけてください。●プラスチック梱包材は、開封後はすぐに捨ててください。●左右のユニットはそれぞれ別の電池で動作しています。電池交換時には注意してください。●本商品には塗装部分がありますので、保管の際には他のもの(樹脂製品や家具、ソファ)と接触しないようにしてください。色がる場合があります。●可動部分・取付部分を無理な方向に強く引っ張ったり、曲げたりしないでください。●発音の一部にイントネーションが違っていたり、商品の特性上聞き取りにくいものがありますが、ご了承ください。●高温、多湿の場所への保管を避け、シールの上にも物を置く等の圧力をかけない様にご注意ください。●シールを貼ったまま日焼けをすると絵柄のあとが残りますのでご注意ください。●シールの上からサンオイル等をつけると絵柄が取れますのでご注意ください。●場合によっては、衣類に多少うつることがありますので、ご注意ください。色がついた場合は、できるだけ早くせっけんなどで洗ってください。時間がたつと落ちにくくなります。

ヒューマギアモジュールの組み立て方 ※セット内容の状態から始めます。

①アタッチメントパーツAの右側に、アタッチメントパーツA留めを
図のように通します。

アタッチメントパーツA留め

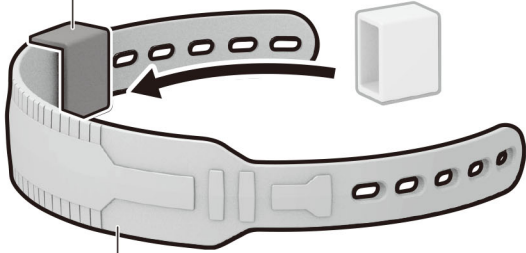

アタッチメントパーツA

②ヒューマギアモジュール右ユニットの
突起を、アタッチメントパーツAの
穴に図のように取り付けます。
※左ユニットも同様の手順で
取り付けます。

※アタッチメントパーツAの
穴の位置を変更して、
サイズを調整することができます。

ヒューマギアモジュール
右ユニット

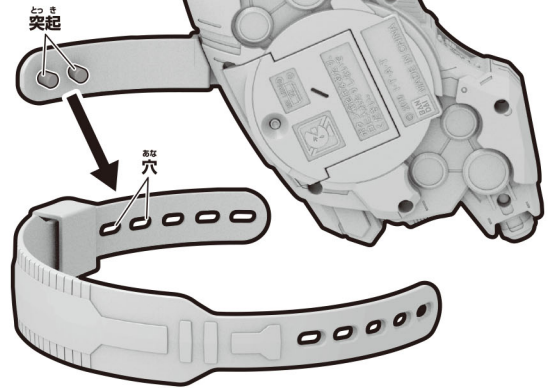

③アタッチメントパーツA留めを
突起の位置まで移動させ、被せます。
※左側も同様に被せます。

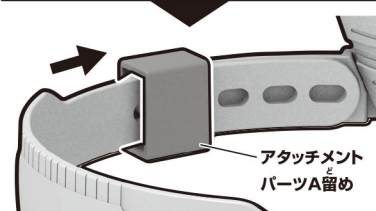
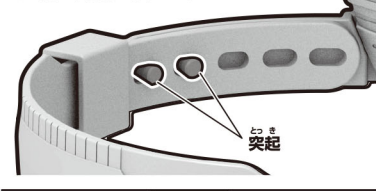

④アタッチメントパーツBの凸部を、ヒューマギアモジュール右、
左ユニットの凹部に、それぞれ差し込みます。

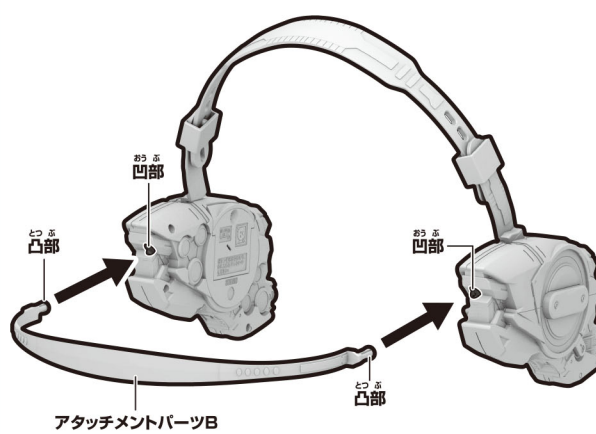

完成!!

ノーマルモード遊び ※組み立てた状態から始めます。 ※「ノーマルモード音声一覧」はP5をご覧ください。

①ヒューマギアモジュール左、右ユニット底面の
電源スイッチを「ノーマルモード」にします。

ヒューマギアモジュール左ユニット

→LEDが青く光ります。
※左ユニットからは音声が鳴りません。

ヒューマギアモジュール右ユニット

→「ノーマルモード切替音」が鳴り、
LEDが青く光ります。

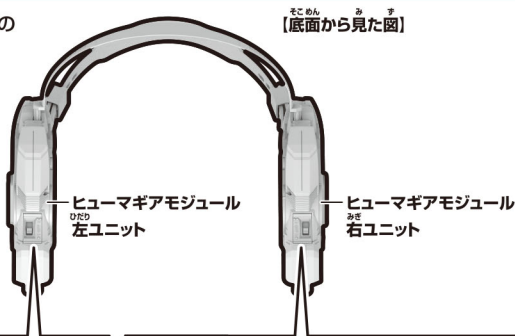

②ヒューマギアモジュール右ユニットのボタンを押します。

→ヒューマギアモジュール右ユニットから
「ノーマルモード音声一覧」の順番で音声が鳴り、
LEDが青く光ります。

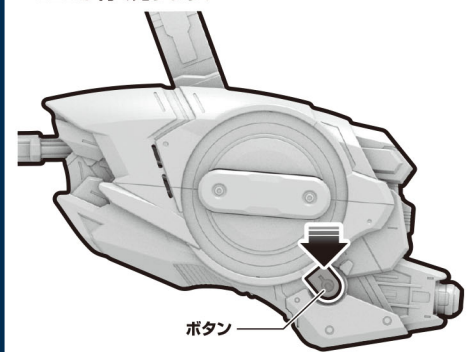

暴走モード遊び ノーマルモードの状態から始めます。

ノーマルモードの状態ヒューマギアモジュール右ユニットのボタンを5秒以上長押しします。

→「暴走モード切替音」が鳴り、LEDが青から赤に変わります。

※「暴走モード」はボタンを押しても音声が鳴りません。

他のモードで遊ぶ場合は、一度電源スイッチをOFF(中央)にしてください。

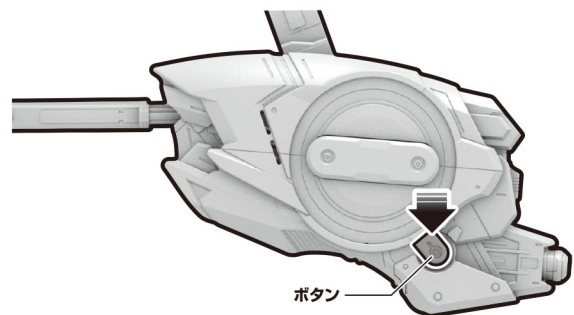

滅亡迅雷モード遊び

※組み立てた状態から始めます。 ※「滅亡迅雷モード音声一覧」はP5をご覧ください。

① ヒューマギアモジュール左、右ユニット底面の電源スイッチを「滅亡迅雷モード」にします。

【底面から見た図】

ヒューマギアモジュール左ユニット

→ LEDが赤く光ります。
※左ユニットからは音声が鳴りません。

ヒューマギアモジュール右ユニット

→ 「滅亡迅雷モード切替音」が鳴り、LEDが青く光った後、赤く光ります

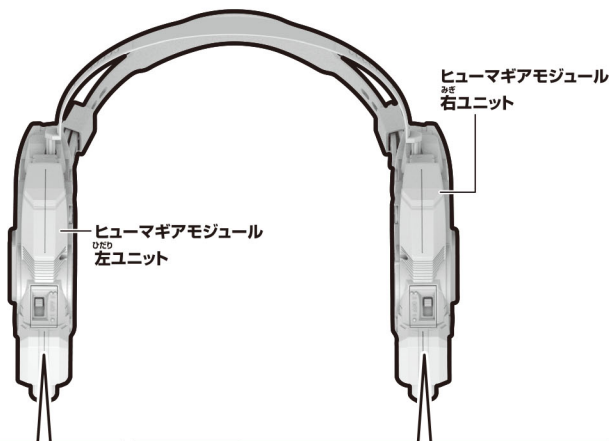

左ユニット

電源スイッチ

ノーマルモード 1 OFF 2 滅亡迅雷モード

右ユニット

電源スイッチ

滅亡迅雷モード 2 OFF 1 ノーマルモード

② ヒューマギアモジュール右ユニットのボタンを押します。

→ ヒューマギアモジュール右ユニットから「滅亡迅雷モード音声一覧」の順番で音声が鳴り、LEDが赤く光ります。

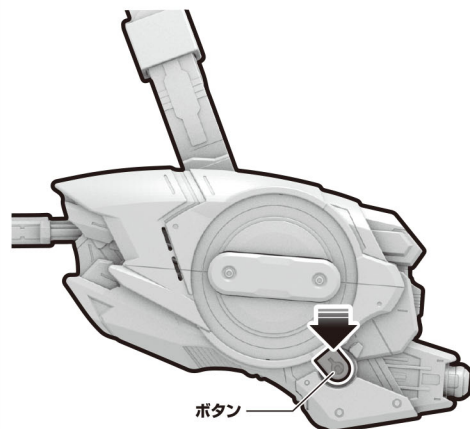

ヒューマギアボディシールの貼り方

※肌の弱い方は使用を控えて頂き、ご使用の際は顔や皮膚の弱い所には貼らないでください。

① ヒューマギアボディシールをシートから切り取ります。

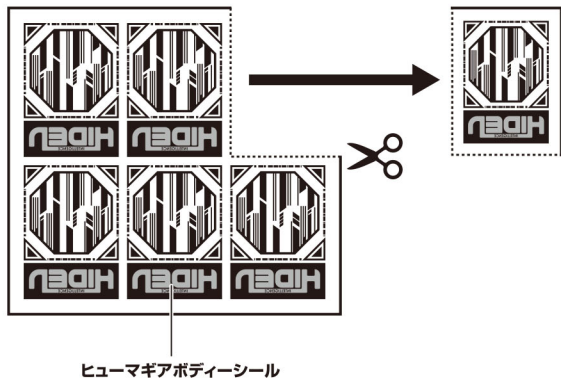

② 表面の透明な保護シートをはがします。



③ 粘着面を貼りつける部分に当てて、肌に強く押し当てます。

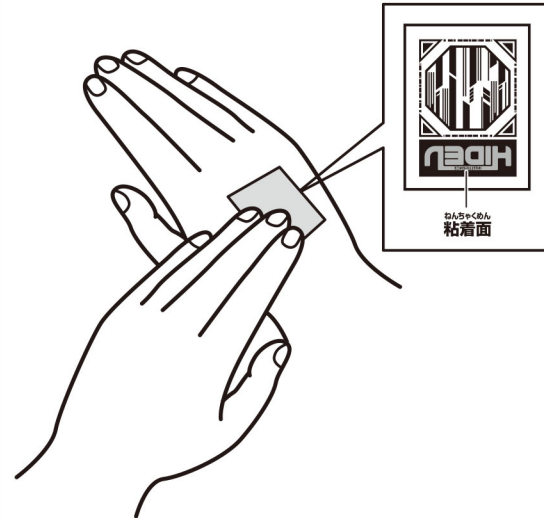

④ 水で十分に濡らし、約30秒軽く押さえます。



⑤ 紙シートをゆっくりとはがします。完全に乾いたら、完成です。 ※乾くまでこすらないでください。

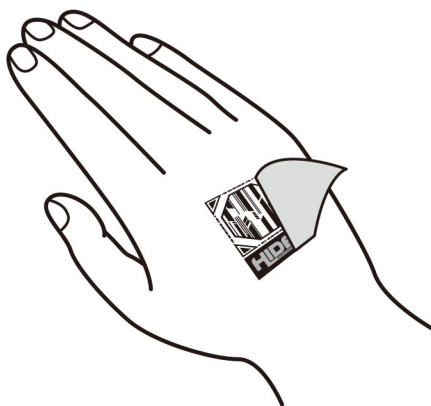

はがし方

シールを落とすときはクレンジングクリームやベビー用オイル、サンオイルなどで軽く拭き取ってください。

※肌に貼ると落ちづらい場合がありますが、3~4日で自然とはがれます。こすり過ぎて肌を痛めないようにご注意ください。



ノーマルモード音声一覧

※ボタン短押しで順番に音声切り替わります。 ※音声の途中でも切り替え可能です。

おんせい 音声①	えいせい めいれい じゅしん にん む じつごう 衛星ゼアからの命令を受信。任務を実行します。
おんせい 音声②	ぶたいにんしきせいこう ひでんあると さい 物体認識成功。飛電或人。22歳。 げんざいばくしゅう げいにん じしゅう 現在爆笑ピン芸人を自称する売れないお笑い芸人、アルトとして活動中。
おんせい 音声③	しゃちょう ひしょ ちゅう わたし き 社長秘書のイズと申します。私について来てください。
おんせい 音声④	あると 或人：なあ…そのドライバーがあれば、あいつをどうにかできるんだよね？ イズ：はい。我が社の社長の座に就く者のみ使用の権限が…。 あると 或人：いいからそれを俺にくれ!! イズ：承知致しました。或人様。ゼロワウンドライバーを腰に装着してください。
おんせい 音声⑤	あると 或人：なんだここ! イズ：ここは我が社の通信衛星ゼアの思考回路。 あると 或人：俺の脳は今、衛星に無線接続しています。 あると 或人：つまり今俺は…。 イズ：人口知能と同じ思考速度を持った状態ということです。 あると 或人：ハア？ イズ：このままでは5秒後に或人様は死亡します。 あると 或人：えっ!? イズ：それまでにマニュアルをラーニングしてもらいます。 あると 或人：使い方を学べてことが…
おんせい 音声⑥	あると 或人様! すみませんでした!
おんせい 音声⑦	あると しゃちょう じたく おく いた 或人社長。ご自宅までお送り致します。
おんせい 音声⑧	ゼロワウンドライバーを使用した時点で、我が社の社長に就任することに 同意したと判断します。
おんせい 音声⑨	あると イズ：或人様の夢である笑いの表情を多数検出しました。 あると 或人：こういう笑いの取り方もあるってことか。
おんせい 音声⑩	イズ：社長専用のライズフォンです。全てのデータに目を通しておいてください。 あると 或人：飛電インテリジェンス代表取締役社長…よし、やってやるか! あると 名刺を見つめる名シーン! ハイ! アルトじゃ～ないと～!! イズ：これは伝統的な言葉遊びで、「名刺」と「名シーン」という似ている言葉を かけるところが面白い…。 あると 或人：あ～っ!! お願いだからギャグを説明しないでえー!!
おんせい 音声⑪	イズ：輝け! 社長なのに新入シャイ～!! ハイ! アルトじゃ～ないとっ!! あると 或人：今のは「新入社員」と、輝くという意味の「SHINE」をかけた 非常に面白いジョークで…。 イズ：お願いだからギャグを説明しないで!
おんせい 音声⑫	あると 或人：大将がそういうなら…いっか。 イズ：今のは「イカ」と「いっか」をかけた面白いジョーク。 あると 或人：えっ?? イズ：はいっ! アルトじゃ～ないと♪ あると 或人：いや! 今のは偶然だから! どうかここ真似しないで!

おんせい 音声⑬	い 行ってらっしゃいませ、社長。 あると 或人：最後までアンナを壊さないでいてくれたおかげだ。 あると オンに着るよ! アルトじゃ～ないとっ!! イズ：今の感謝の意味の「恩に着る」と、洋服を上に着るという意味の 「ONに着る」をかけたユニークなジョークで…。 あると 或人：お願いだからギャグを説明しないで～!
おんせい 音声⑮	わたし あると しゃちょう 私は或人社長のおっしゃることが理解できていません。
おんせい 音声⑯	あると しゃちょう さすが、或人社長!
おんせい 音声⑰	あると あり 或人：俺じゃないのお…?? イズ：アルトじゃないと。 あると 或人：いやその使い方あ…。
おんせい 音声⑱	あると ひと こころ ささ い 或人：人は心の支えがないと生きていけない。 AIはそれをもたらししてくれる。つまりは、愛だな。ええっ!!…愛だ!! イズ：えーあい…ええ愛…はいっ! アルトじゃないと! あると 或人：へっへっへっ、アルトじゃ～ないと!
おんせい 音声⑲	てい きんこう しんたん つか さま 定期健康診断お疲れ様でした。或人社長
おんせい 音声⑳	あると ひょういん 或人：じゃあビヨ病院からあビヨビヨビヨい～～と帰ろう! ハイ! アルトじゃ～ないと! イズ：笑顔を検索…ゼロです。 あると 或人：報告しないで。落ち込むから…。
おんせい 音声㉑	あると しゃちょう せんい 或人社長! 有効な戦術パターンを解析しました!
おんせい 音声㉒	あると しゃちょう し じ 或人社長の指示がなければ動けません。
おんせい 音声㉓	ヒューマギアに善意が宿るかどうか…分かりません…。 ただ、私は或人社長を…信じたい。 たとえ会社に損害をもたらすことがあったとしても…。 これは善意でしょうか? 悪意でしょうか?
おんせい 音声㉔	あると 或人：それはないな。お前らがアークの意志なら、 こっちはゼーンのイシがついてるから!! イズ：善良のお医者さんという意味を掛けたギャグです。 あると 或人：だからギャグを説明すんなって。
おんせい 音声㉕	おこ わたし しつもん い み りが 怒る? 私が? 質問の意味が理解できません。
おんせい 音声㉖	こんがい しつぱい わたし せきごん わたし しゅちゅうりょく 今回の失敗は私の責任です。私は社長秘書失格です。
おんせい 音声㉗	わたし み すてき わたし にいさま 私にも見えました。さようなら…素敵な…私のお兄様。
おんせい 音声㉘	そこには或人社長に期待するヒューマギア全ての願いがこもっています! よろしくお願致します!

※音声㉘の後は、音声①に戻ります。

滅亡迅雷モード音声一覧

※ボタン短押しで順番に音声切り替わります。 ※音声の途中でも切り替え可能です。

おんせい 音声①	みーつけた。君は僕の友達だ。この場所を破壊して? フッフ! 違ってる、君の仕事は人類滅亡だよ…。
おんせい 音声②	みーつけた。君は僕の友達だ。手始めにこの会社を破壊して? アハハハハハハハ…。

おんせい 音声③	みーつけた。君は僕の友達だ。フッフ…。
おんせい 音声④	ついでだからあ～プログライザーキーを奪っちゃお! ねっ?
おんせい 音声⑤	ぼくらは子供! お友達だよ…。
おんせい 音声⑥	へえ、君がギーガーか…。大きいお友達だ! ハハ!

※音声⑥の後は、音声①に戻ります。