

初めて遊ぶ前に…絶縁シートの外し方

※開かないシューティングウルフプログライズキーを例に説明します。

※開かないシューティングウルフプログライズキー、回るラッシンググータープログライズキー、ライズフォン共通です。

- ①プログライズキー本体背面から出ている絶縁シートを矢印の方向に引き抜きます。

【背面から見た図】

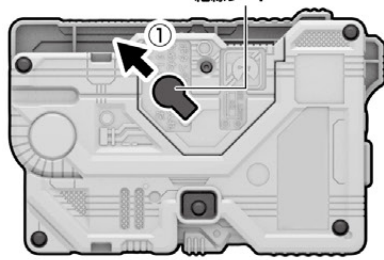

- ②リセットボタンを先の細い棒などで軽く押します。

【正面から見た図】



ボタン電池の交換

※必ず保護者の方が行ってください。 ※開かないシューティングウルフプログライズキーを例に説明します。

※開かないシューティングウルフプログライズキー、回るラッシンググータープログライズキー、ライズフォン共通です。

※音が小さくなって聞きとりにくくなったり、音が繰り返し鳴るなどの誤動作をする場合や、

LEDの発光が弱くなった場合は、

すべて新しい電池に交換してください。

- ①電池ふたを取り外します。

①-1 プログライズキー本体背面の電池ふたの穴を先の細い棒などで押し、

- ①-2 電池ふたを取り外します。

- ②ボタン電池を入れます。

古いボタン電池を取り外して、新しいボタン電池3個(LR44・別売り)を⊕⊖に注意してセットします。

- ③電池ふたを戻します。

電池ふたの突起と本体のミノを合わせ、電池ふたを閉じます。

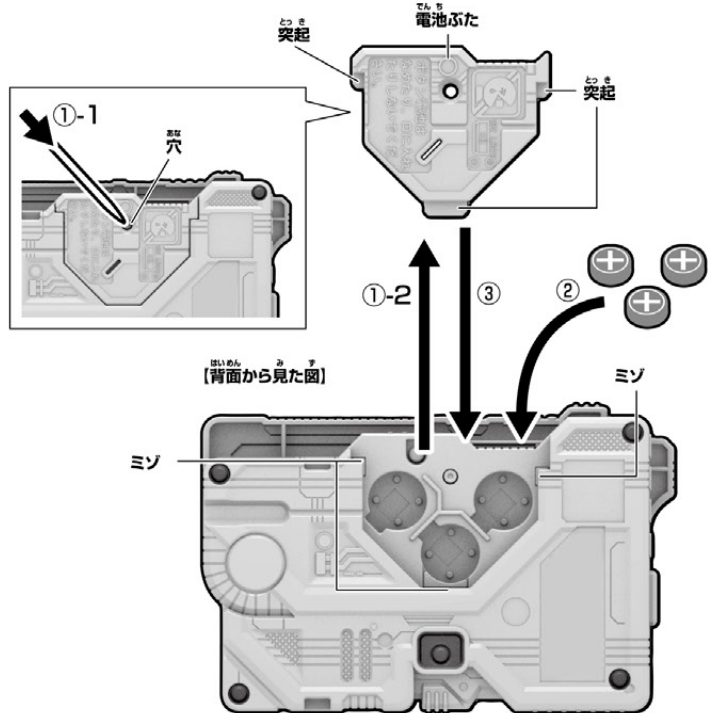

LR44 × 3

ボタン電池 (LR44) 3個使用(付)

ボタン電池は上側が⊕に下側が⊖になるようにセットします。

●セットされている電池は、テスト用です。

開かないシューティングウルフプログライズキーの遊び方

※セット内容の状態から始めます。 ※音声の詳細については、「音声一覧」のP4をご覧ください。

こじ開け遊び

図のようにキーパーツを動かすと、キーパーツが少しだけ開きます。

※DXプログライズキーシリーズのようにキーパーツは完全には開きません。

※大きな力で無理に開けようとししないでください。

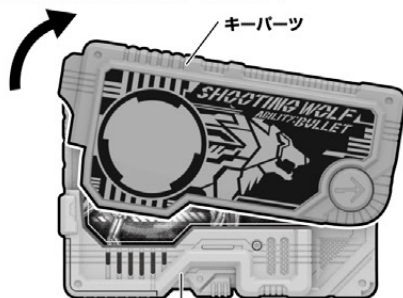

開かないシューティングウルフプログライズキー

ボタン短押し遊び

ボタンを短押しします。

→セリフ音声順番に鳴り、LEDが光ります。

※操作をせずに30秒経過するとLEDが消えて音声の順番が最初に戻ります。



ボタン長押し遊び

ボタンを長押しします。

→キーこじ開け音声順番に鳴り、LEDが光ります。

※操作をせずに30秒経過するとLEDが消えて音声の順番が最初に戻ります。

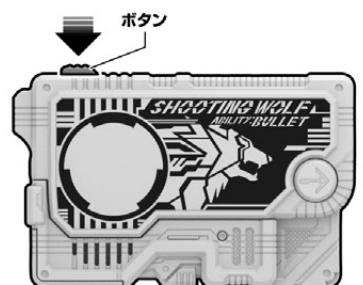

回るラッシングチータープログラズキーの遊び方

※セット内容の状態から始めます。 ※音声の詳細については、「音声一覧」のP4をご覧ください。

回転遊び

- ①プログラズキー本体背面のリング部に
図のように右手中指を通します。

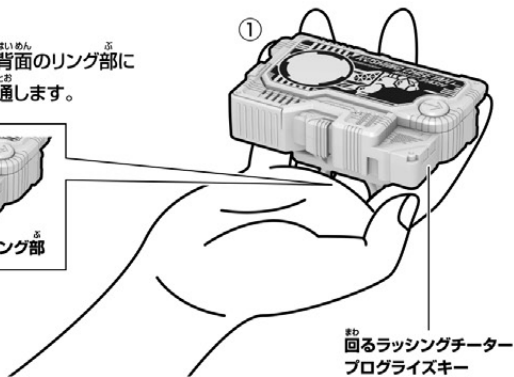

回るラッシングチーター
プログラズキー

- ②プログラズキー本体を左手で回転させます。

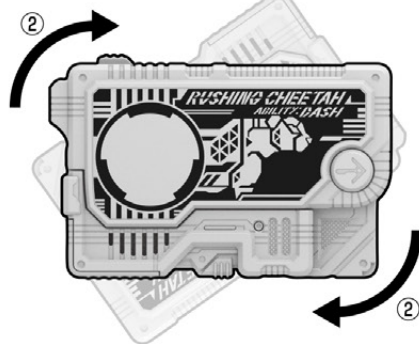

ボタン短押し遊び

ボタンを短押しするとセリフ音声が
順番に鳴り、LEDが光ります。

※操作をせずに30秒経過すると

LEDが消えて音声の順番が
最初に戻ります。

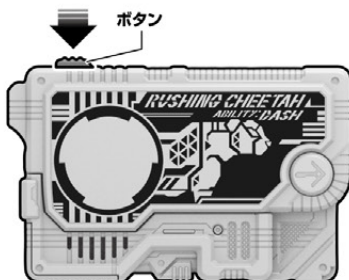

ボタン長押し遊び

- ①ボタンを長押しすると、【回転音】または、
セリフ音声と【回転音】が順番に鳴り、
LEDが光ります。

- ②【回転音】が鳴っている間に
ボタンを短押しすると①の音声に対応した
【キャッチ音】または、【キャッチ音】と
セリフ音声がかかります。

※②を行わずにボタンを長押しすると、
次の音声がかかります。

※操作をせずに30秒経過するとLEDが消えて音声の順番が最初に戻ります。

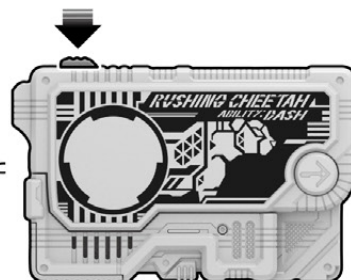

ライズフォンの遊び方

※セット内容の状態から始めます。 ※音声の詳細については、「音声一覧」のP5をご覧ください。

ライズフォンカバーの取り付け方

ライズフォンにライズフォンカバーを図のように取り付けます。

※ライズフォンカバーを取り付けなくても遊べます。

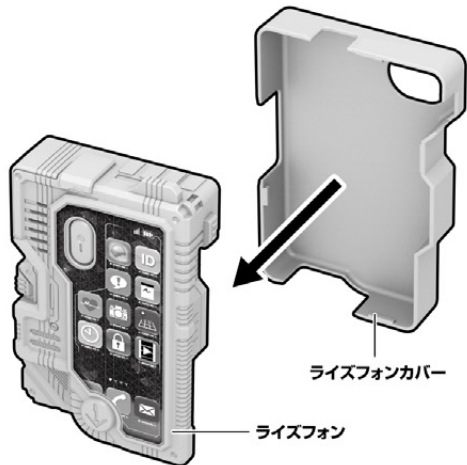

ボタン短押し遊び

ボタンを短押しするとセリフ音声が順番に鳴ります。

※操作をせずに30秒経過すると音声の順番が
最初に戻ります。



ボタン長押し遊び

- ①ボタンを3秒長押しすると着信音が鳴ります。

- ②再びボタンを押すとセリフ音声が鳴ります。

- ③②の後、①～②を繰り返すと音声は
順番に鳴ります。

※着信音は20秒経過すると止まります。



ひら 開かないシューティングウルフプログライズキー音声一覧 おんせい いち らん

※音声の途中でも切り替え可能です。 ※30秒間操作が無かった場合、音声の順番が最初に戻ります。

ボタン短押し遊び ※ボタン短押しで順番に音声切り替わります。

音声①	諫「変身して豊みかける。開かない…。」
音声②	諫「プログライズキーのロックを解除しろ。」 唯阿「お前みたいな危ないヤツに許可するワケが無いだろう。」 諫「エイムズの隊長は俺だ!」 唯阿「そのエイムズの武装指揮権は私にある!」 唯阿「とにかく…手分けしてヒューマギアの行方を追跡するぞ。」
音声③	諫「ヒューマギアは残らずぶっ潰す!」
音声④	諫「俺がやると言ったらやる!俺がルールだ。」
音声⑤	諫「ヒューマギアは人を傷つける!人類の敵だ!1つ残らずぶっ潰す!!ぐうああああああああ!!」
音声⑥	諫「顔を背けたらそこで終わりだ!顔を上げろ!!うるうああああああ!!」
音声⑦	諫「ヒューマギアは人の命を奪う!破壊すべき人類の敵だ!!」
音声⑧	諫「白衣の天使だろうと、暴走したら破壊する。」
音声⑨	諫「これで、おあいこだな。」 唯阿「不破…。」 諫「ああ?」 唯阿「私はいつかお前を裏切るかもしれない…私と戦う日が来たら…。」 諫「その時は、俺が勝つ。」 唯阿「そうか…。」
音声⑩	諫「変身しろ、システムが負傷を少しはカバーしてくれる。」
音声⑪	諫「なんでウルフのキーを、お前が持ってた?ウルフと言えば、俺のモンだろ。」
音声⑫	諫「笑いなんていらねえんだよ…俺に必要なのは怒りだ!ディブレイクのあの日から俺は怒りで今日まで生きてきた! 怒りが俺を支えたんだ!!滅亡迅雷.netをぶっ潰す!それが俺の全てだああああ!!」

※音声⑫の後は、音声①に戻ります。

ボタン長押し遊び ※ボタン長押しで順番に音声切り替わります。

音声①	諫「力すくで外せばイイだろ、フン!うああああああああああああ…おい刃!ウルフのキーが…少し調子が悪くなった。修理頼む。」
音声②	【こじ開け音】

※音声②の後は、音声①に戻ります。

まわ 回るラッシングチータープログライズキー音声一覧 おんせい いち らん

※音声の途中でも切り替え可能です。 ※30秒間操作が無かった場合、音声の順番が最初に戻ります。

ボタン短押し遊び ※ボタン短押しで順番に音声切り替わります。

音声①	唯阿「1つ教えておいてやる。バックアップさえあればいつでも復元できる。それが人工知能。それがヒューマギアだ!たとえ壊しても作り直せば済む話。」
音声②	唯阿「ただの道具だ。」
音声③	唯阿「人工知能特別法違反を確認!全て破壊する!」
音声④	唯阿「ちょうどいい!テストだ!」
音声⑤	唯阿「不破!なぜ助けた!」 諫「お前はなぜあの病院で俺を助けた?」 唯阿「助けたいと思ったからだ…。」 諫「俺もだ。俺は俺の信じるものために戦っている。お前もそうなんだろ?」 唯阿「ああ…。」 諫「だったらそれでいい!」

※音声⑤の後は、音声①に戻ります。

ボタン長押し遊び ※ボタン長押しで順番に音声切り替わります。

音声①	【回転音】	【キャッチ音】
音声②	唯阿「よし、それじゃあ早速…。」 【回転音×10】	【キャッチ音】 唯阿「10回転…まだまだだな…。」
音声③	唯阿「もっとスナップを効かせて…それ!」 【回転音×20】	【キャッチ音】 唯阿「20回転か、こんなもんじゃないな…。」
音声④	唯阿「自分の力を信じる…はっ!」 【回転音×30】	【キャッチ音】 唯阿「30回転だ!腕が痺れてきたな…。」
音声⑤	唯阿「限界を超えてみせるっ!!やっ!!」 【回転音×40】	【キャッチ音】 唯阿「40回転だ!!やった…やったぞ!!」
音声⑥	唯阿「どうする…これ以上は危険な領域だ…だがっ! やってみせる!!はあっ!!」 【回転音×50】	【キャッチ音】 唯阿「50回転だ!!危なかった!意識が無くなりかけた… 今日はここまでにしよう…。」

※音声⑥の後は、音声①に戻ります。

おんせい いち らん ライズフォン音声一覧

※音声の途中でも切り替え可能です。 ※30秒間操作が無かった場合、音声の順番が最初に戻ります。

ボタン短押し遊び ※ボタン短押しで順番に音声切り替わります。

おんせい 音声①	唯阿「内閣官房直属の対人工知能特務機関・エイムズです。」 唯阿「これより飛電インテリジェンスに対し、取り調べを行います。私は技術顧問の刃唯阿。そして捜査官の…。」 諫「不破諫だ。覚悟しろ。返答次第ではお前を運行する。」
おんせい 音声②	唯阿「不破が仮面ライダーバルカンに変身を遂行。ついに始まりました…。」
おんせい 音声③	唯阿「それでもエイムズの技術顧問だからな。お任せで一貫握ってもらおう。濃口醤油かあ、う～んおいひ～!」
おんせい 音声④	諫「さっきから携帯いじってるだけじゃねえか…勝手にしろ、俺は俺のやり方で探す。」 唯阿「分かってないな。道具は使えようだ。」
おんせい 音声⑤	諫「マギアの反応を確認。現場に急行する。」
おんせい 音声⑥	諫「捜査方法の可視化のため、撮影をさせてもらおう。」
おんせい 音声⑦	唯阿「ゼロワゴンが進化した…。」 諫「ゼロワゴンじゃない!あれは…別の何かだ!」

※音声⑦の後は、音声①に戻ります。

ボタン長押し遊び ※ボタン長押しで順番に音声切り替わります。

おんせい 音声①	唯阿「もしもし私だ…あっ!スイマセン間違えました…。」
おんせい 音声②	諫「もしもし!エイムズまでかつ丼10杯!至急頼む!いつもの栄養ドリンクも50本付けておいてくれ!」
おんせい 音声③	唯阿「もしもし!今どこにいるんだ!?早く寿司を食べに行くぞ!」
おんせい 音声④	唯阿「おい、起きろ!まったく…世話のかかるやつだ…。」
おんせい 音声⑤	諫「おい、起きろ!…俺だってまだ眠いんだ…気合い入れろ!」
おんせい 音声⑥	唯阿「もしもし、最近働きすぎじゃないか?無理はするなよ。」
おんせい 音声⑦	諫「もしもし!迷った時は自分の思うようにやれ!責任は俺がとる!」
おんせい 音声⑧	唯阿「不満じゃないんだが…上司が白い服しか着ないんだ…君はどう思う?」
おんせい 音声⑨	諫「おい!勘違いしてるようだから言っとくが…俺はゴリラじゃねーぞ!」
おんせい 音声⑩	唯阿「ああ～もしもし、まちがえた…私だ、刃唯阿だ。」

※音声⑩の後は、音声①に戻ります。