

# 変身聖剣 風双剣翠風 FUUSOUKEN HAYATE

あそ かの  
の遊び方

## セット内容

とりあつかいせつめいしょ  
取扱説明書…1

ふうそうけん はやて  
風双剣翠風…1

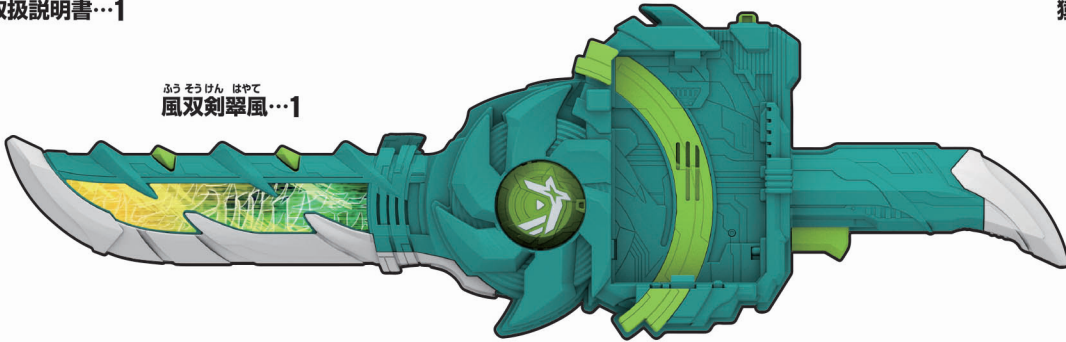

ざるとびにんじやでん  
猿飛忍者伝ワンダーライドブック…1



## 警告 (けいこく)

保護者の方へ 必ずお読みください。

●小部品があります。誤飲・窒息の危険がありますので、3才未満のお子様には絶対に与えないでください。

## 注意 (ちゆうい)

●本商品には電子部品を使用しておりますので、ペースメーカーをご使用の方は、本商品を身体に近づけないようご注意ください。●可動部の隙間には指などを入れないでください。はさまれてケガをする恐れがあります。●ぶつけたり、ふりまわすなど乱暴な遊びをしないでください。《電池を誤使用すると発熱・破裂・液漏れの恐れがあります。下記に注意してください》●電池は飲み込むと危険です。お子様の手の届かない所に保管してください。万一、飲み込んだ場合は、すぐに医師に相談してください。●電池の交換は保護者の方が行ってください。●古い電池と新しい電池、いろいろな電池をまぜて使わないでください。●＋（プラス）マイナス（－）を正しくセットしてください。●ショートさせたり充電、分解、加熱、火の中に入れてたりしないでください。●万一、電池を飲み込んだとき、電池から漏れた液が目に入ったときは、すぐに医師に相談してください。漏れた液が皮膚や服に付いたときは水で洗ってください。●廃棄するときは、自治体の廃棄処理の指示に従ってください。●ボタン電池はなめたり、口に入れたりしないでください。●遊んだ後は必ずスイッチを切り電池をはずしてください。電池を入れたままにしておくと、液漏れの恐れがあり危険です。



〈使用上の注意〉●セットされているボタン電池はテスト用です。音声小さくなる、同じ音を繰り返すなど誤動作をする場合は、ボタン電池をすべて新しいものに交換してください。●本商品は精密な電子部品で構成されています。落としたり、水にぬらしたり、汚したり、分解したりしないでください。また、高温・低温になる所での使用、保管はさけてください。●プラスチック梱包材は、開封後はすぐに捨ててください。●本商品には塗装部分がありますので、保管の際には他のもの（樹脂製品や家具、ソファ）と接触しないようにしてください。色が移る場合があります。●可動部分・取付部分が無理な方向に強く引っ張ったり、曲げたりしないでください。●発音の一部にイントネーションが違っていたり、商品の特性上聞き取りにくいものがありますが、ご了承ください。●風双剣翠風が誤作動した場合は先の細い棒などでリセットスイッチを軽く押ししてください。また、ワンダーライドブックが誤作動した場合は、表紙ページを止まる位置まで開いて戻し、「ストーリー音」を鳴らしてください。●QRコードが剥がれたり、傷がついた場合や、汚れが付着している場合にQRコードを読み取れないことがありますのでご注意ください。●風双剣翠風にはワンダーライドブックシリーズ以外は取り付けしないでください。他のものを無理に取り付けると破損する場合があります。●ワンダーライドブックをテレビやスピーカー等、強い磁気を発する機器に近づけないでください。内部チップが破損する場合があります。●周囲に強い磁気が発生していたり、金属などの材料が近くにある場合、反応しない場合がありますのでご注意ください。

※QRコードは株式会社デンソーウェーブの登録商標です。

## 保護者の方へ

この枠内では、本商品をご使用になるときに、注意していただきたいことを記載しております。よくお読みいただき、お子様へご説明ください。

### 振り回さない!!



### 投げない!!

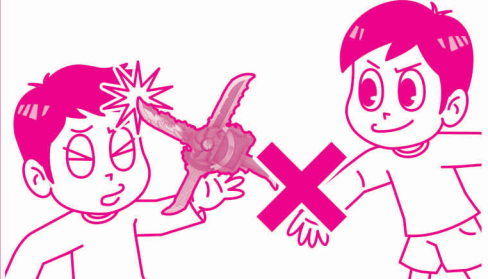

### 指挟み注意!!

可動部に指などを挟まないようご注意ください。

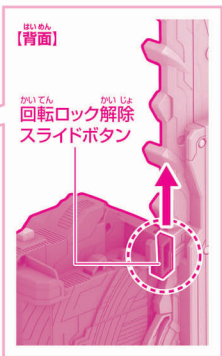
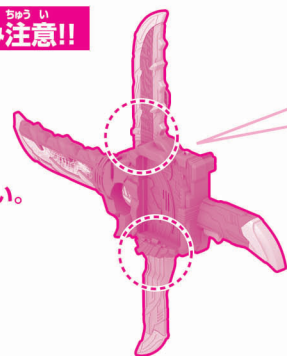

# ふう そう けん はやて 風双剣翠風

## 各部名称

### 風双剣翠風

※風双剣翠風(表)と風双剣翠風(裏)が重なっています。

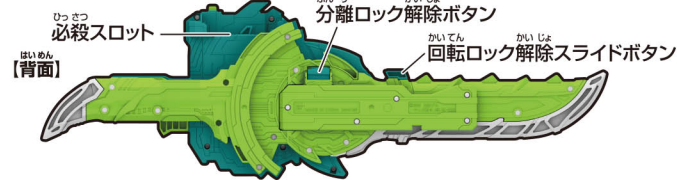
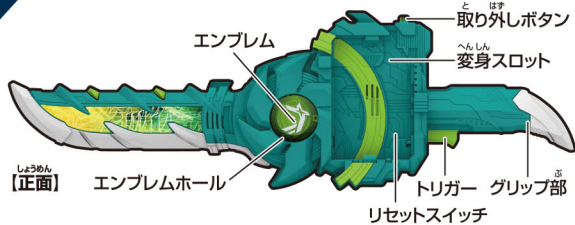

## 初めて遊ぶ前に…絶縁シートの外し方

①風双剣翠風から出ている絶縁シートを矢印の方向に引き抜きます。

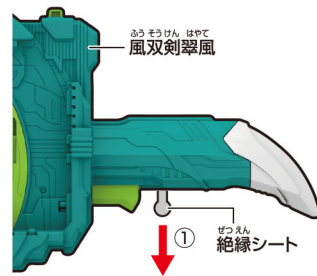

②先の細い棒などでリセットスイッチを押します。

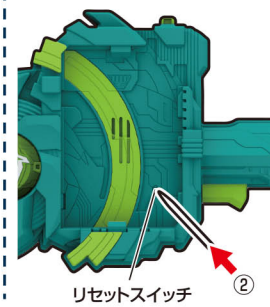

## ボタン電池の交換

※必ず保護者の方が行ってください。

※音が小さくなって聞きとりにくくなったり、音が止まるなどの誤動作をする場合は、すべて新しい電池に交換してください。

①電池ふたを取り外します。

①-1 風双剣翠風(表)背面の電池ふたの穴を先の細い棒などで押し、

①-2 電池ふたを取り外します。

②ボタン電池を入れます。

古いボタン電池を取り外して、新しいボタン電池2個(LR44・別売り)の⊕⊖に注意してセットします。

③電池ふたを戻します。

電池ふたの突起と本体のミゾに合わせ、電池ふたを閉じます。

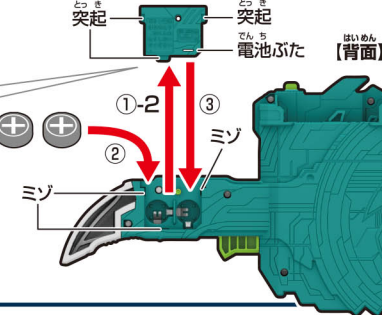
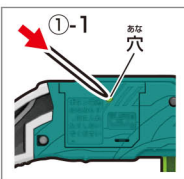

LR44 × 2

ボタン電池 (LR44) 2個使用(付)

●セットされている電池は、テスト用です。

ボタン電池は上側が⊕に下側が⊖になるようにセットします。

風双剣翠風(表)

# ざる とび にん じゃ でん 猿飛忍者伝ワンダーライドブック

## 各部名称

### 猿飛忍者伝ワンダーライドブック

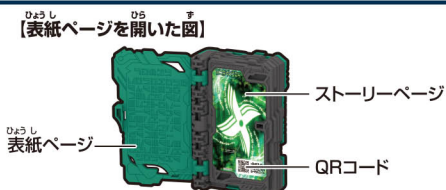
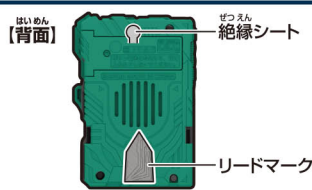

## 初めて遊ぶ前に…絶縁シートの外し方

①ワンダーライドブック背面から出ている絶縁シートを矢印の方向に引き抜きます。

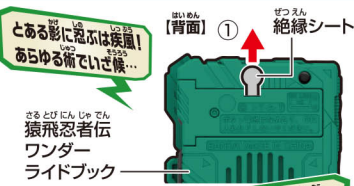

②表紙ページを開き、止まる位置まで押し込みます。

→ページが戻るときに「ストーリー音」が鳴ります。



## ボタン電池の交換

※必ず保護者の方が行ってください。

※音が小さくなって聞きとりにくくなったり、音が止まるなどの誤動作をする場合は、すべて新しい電池に交換してください。

①電池ふたを取り外します。

①-1 ワンダーライドブック背面の電池ふたの穴を先の細い棒などで押し、

①-2 電池ふたを取り外します。

②ボタン電池を入れます。

古いボタン電池を取り外して、新しいボタン電池2個(LR44・別売り)を⊕⊖に注意してセットします。

③電池ふたを戻します。

電池ふたの突起と本体のミゾを合わせ、電池ふたを閉じます。

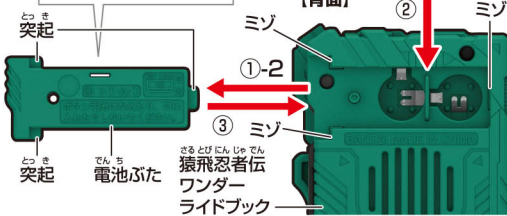
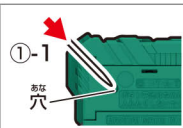

LR44 × 2

ボタン電池 (LR44) 2個使用(付)

●セットされている電池は、テスト用です。

ボタン電池は上側が⊕に下側が⊖になるようにセットします。

## ワンダーライドブックの遊び方

※セット内容の状態から始めます。

①ワンダーライドブックのボタンを軽く押します。  
→「タイトル名」が鳴ります。

猿飛忍者伝ワンダーライドブック



②表紙ページを開き、止まる位置まで押し込みます。  
→ページが戻るときに「ストーリー音」が鳴ります。



変身ページが開いた図  
変身ページが開いた時  
※変身ページは手動では開けません。

# ふう そう けん はやて へん けい し かた 風双剣翠風の変形の仕方

## に どうりゅう 二刀流モード ※セット内容の状態から始めます。

- ① 風双剣翠風背面の分離ロック解除ボタンを押しながら、矢印の方向に少し引きます。

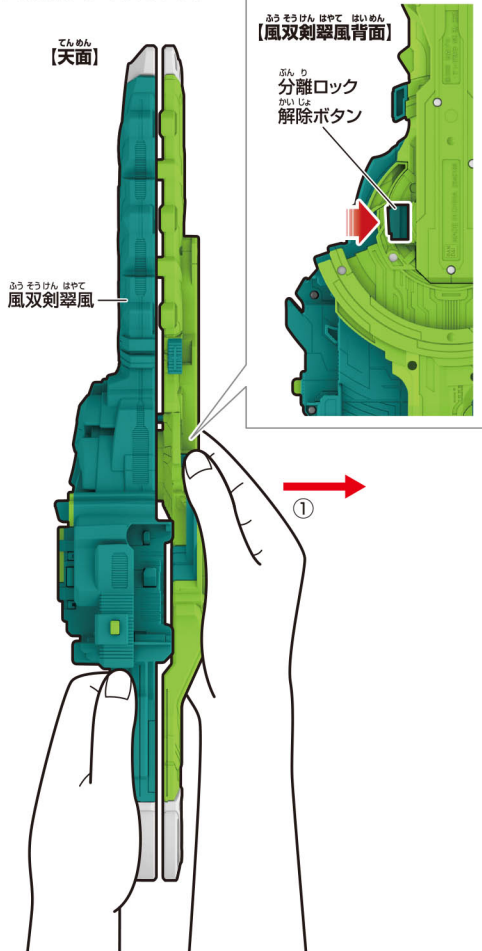

※図のように手を添えてください。

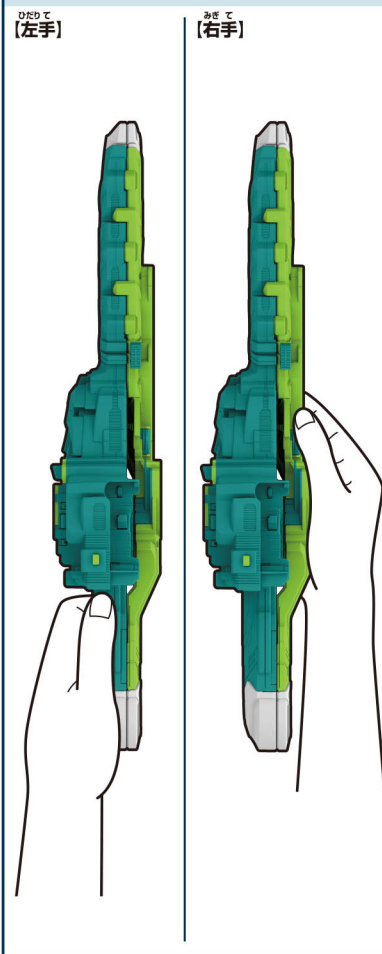

- ② 右手をグリップ部に持ち替え、矢印の方向に引き抜き、風双剣翠風(表)と風双剣翠風(裏)に分けます。

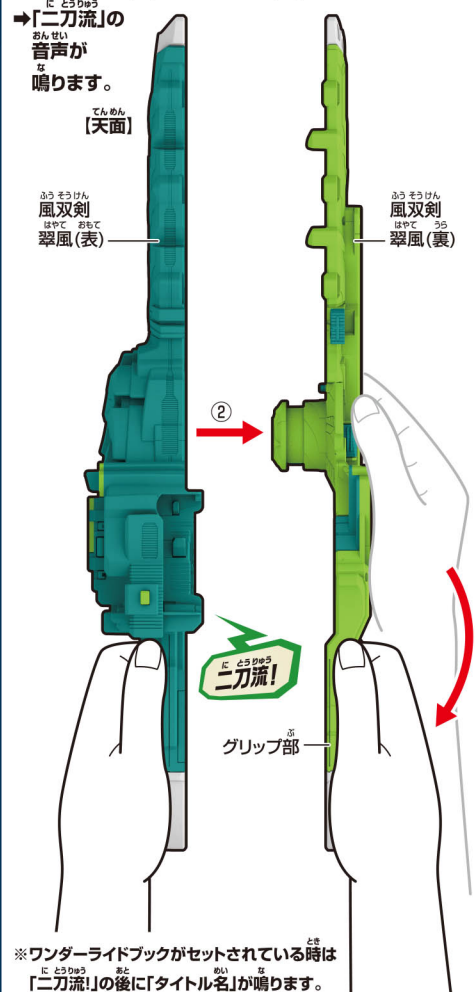

## いっ とうりゅう 一刀流モード ※二刀流モードの状態から始めます。

- 風双剣翠風(裏)のエンブレムを風双剣翠風(表)のエンブレムホールに図のように合わせて押し込みます。

→「一刀流」の音声が鳴ります。

※ワンダーライドブックがセットされている時は「一刀流!」の後に「タイトル名」が鳴ります。

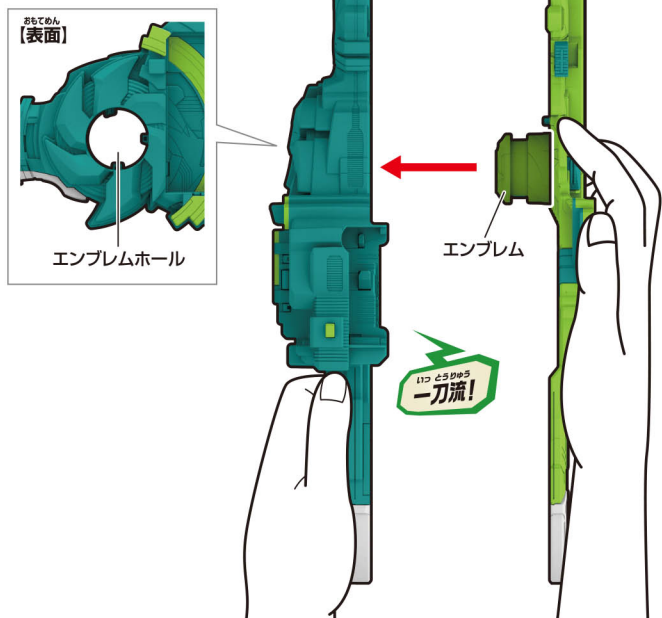

## しゅ り けん 手裏剣モード ※セット内容の状態から始めます。

- ① 風双剣翠風背面の回転ロック解除スライドボタンを矢印の方向にスライドさせながら
- ② 風双剣翠風(裏)を矢印の方向に回転させます。

※元に戻すには回転ロック解除スライドボタンを矢印の方向にスライドさせながら風双剣翠風(裏)を矢印と逆の方向に回転させます。

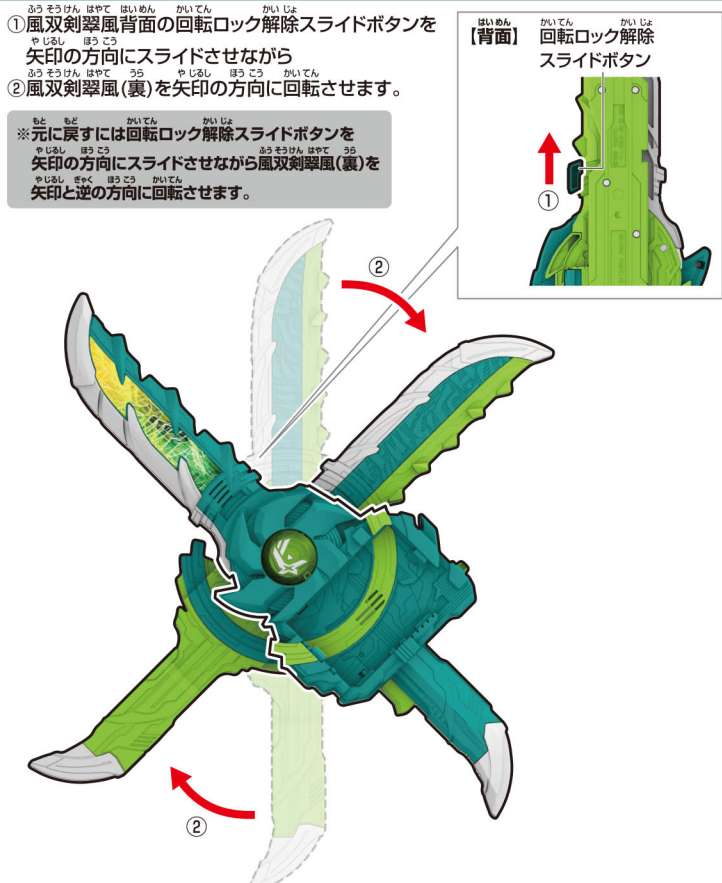

# ふう そう けん はやて あそ かと 風双剣翠風の遊び方

## たん びん あそ び 単品遊び ※セット内容の状態から始めます。

ふう そう けん はやて  
風双剣翠風のトリガーをしっかりと引きます。

→ 「剣撃音」が鳴ります。

※ワンダーライドブックを装着している時、  
タイトル名が鳴る場合があります。

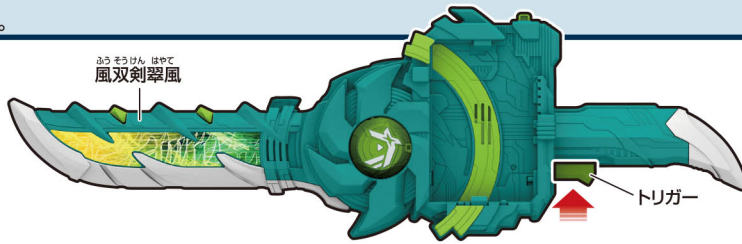

## ぶん だん そう さ 分断操作での変身遊び ※セット内容の状態から始めます。

①ワンダーライドブックを風双剣翠風の変身スロットにセットします。

→ **ワンダーライドブック**

「装填音」が鳴ります。

→ **風双剣翠風**

「変身待機音」が鳴ります。

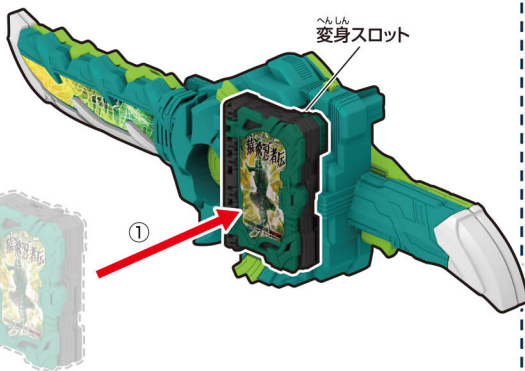

さる と にん し ゅ へい  
猿飛忍者伝  
ワンダーライドブック

②風双剣翠風背面の  
分離ロック解除ボタンを  
押しながら、  
矢印の方向に  
少し引きます。

※分断の仕方は3ページ目の  
「二刀流モード」の変形を  
ご参照ください。

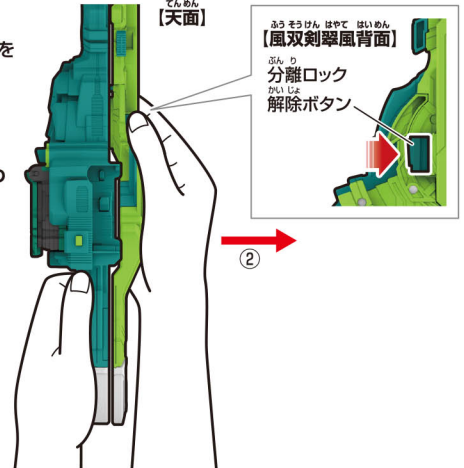

③右手をグリップ部に持ち替え、矢印の方向に  
引き抜き、風双剣翠風(表)と  
風双剣翠風(裏)に分けます。

→ **ワンダーライドブック**

変身ページが開き、  
「タイトル名」が鳴ります。

→ **風双剣翠風**

「変身音」が鳴ります。

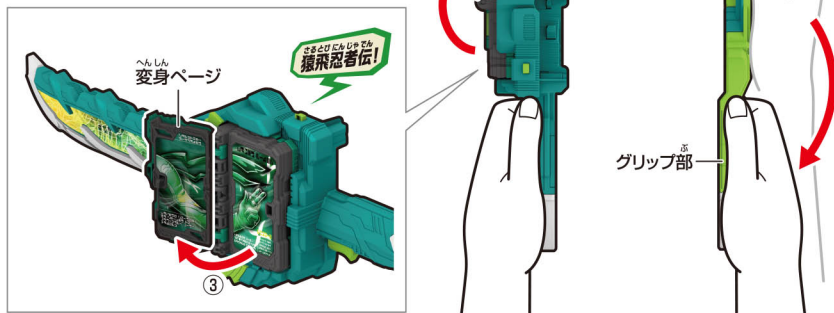

ふう そう けん はやて  
風双剣翠風(表)

ふう そう けん はやて  
風双剣翠風(裏)

グリップ部

## ワンダーライドブックの取り外し方

ふう そう けん はやて  
風双剣翠風(表)の取り外しボタンを  
押しながらワンダーライドブックを  
取り外します。

→ **ワンダーライドブック**  
「取り外し音」が鳴ります。

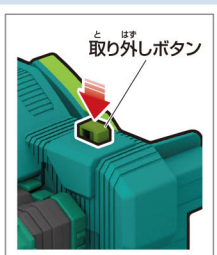

## そう さ トリガー操作での変身遊び ※セット内容の状態から始めます。

①ワンダーライドブックを風双剣翠風の変身スロットにセットします。

→ **ワンダーライドブック**

「装填音」が鳴ります。

→ **風双剣翠風**

「変身待機音」が  
鳴ります。

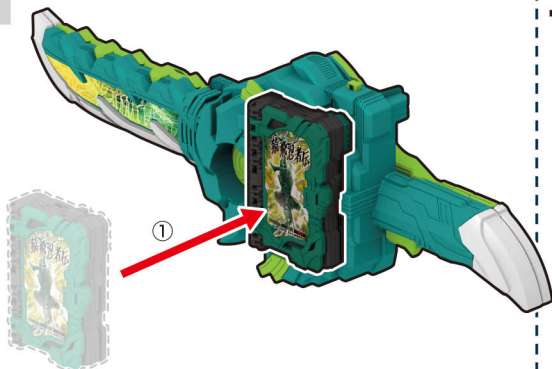

②風双剣翠風のトリガーをしっかりと引きます。

→ **ワンダーライドブック**

変身ページが開き、「タイトル名」が鳴ります。

→ **風双剣翠風**

「変身音」が  
鳴ります。



※ページが開かなかつたり、  
音声がかからない場合は  
取り外しボタンを押して  
ワンダーライドブックを  
1度取り外した後に  
再度①の動作から  
行ってください。

合体操作での変身遊び ※二刀流モードの状態から始めます。

①ワンダーライドブックを

風双剣翠風の変身スロットにセットします。

- **ワンダーライドブック** 「装填音」が鳴ります。
- **風双剣翠風** 「変身待機音」が鳴ります。

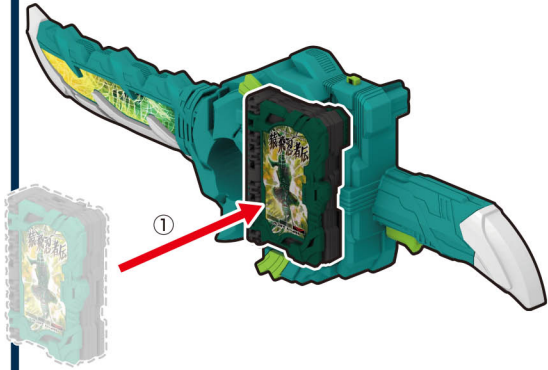

②風双剣翠風(裏)のエンブレムを  
風双剣翠風(表)の  
エンブレムホールに  
図のように合わせて押し込みます。

- **ワンダーライドブック**  
変身ページが開き、  
「タイトル名」が鳴ります。
- **風双剣翠風**  
「変身音」が鳴ります。

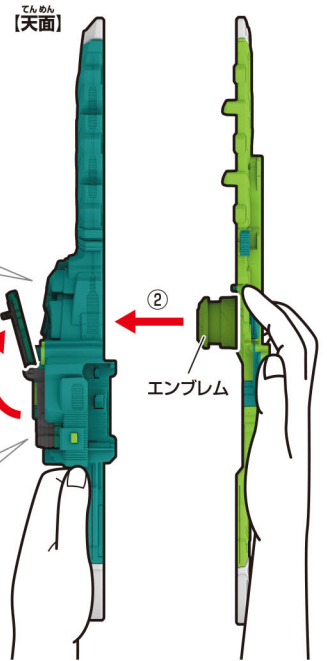
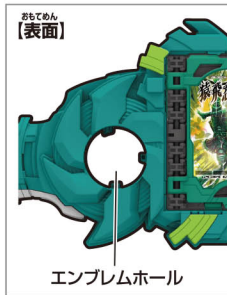

必殺技遊び ※二刀流モードの状態から始めます。

①ワンダーライドブックを風双剣翠風(表)の必殺スロットに  
しっかりと押し込み、離します。

- **ワンダーライドブック**  
「タイトル名」が鳴ります。
- **風双剣翠風**  
「ニンニン」の音声が鳴り、  
「必殺技待機音」が鳴ります。

3回続けて必殺スロットに  
押し込んでみよう!

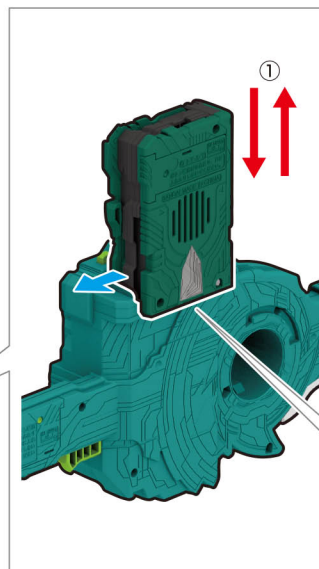
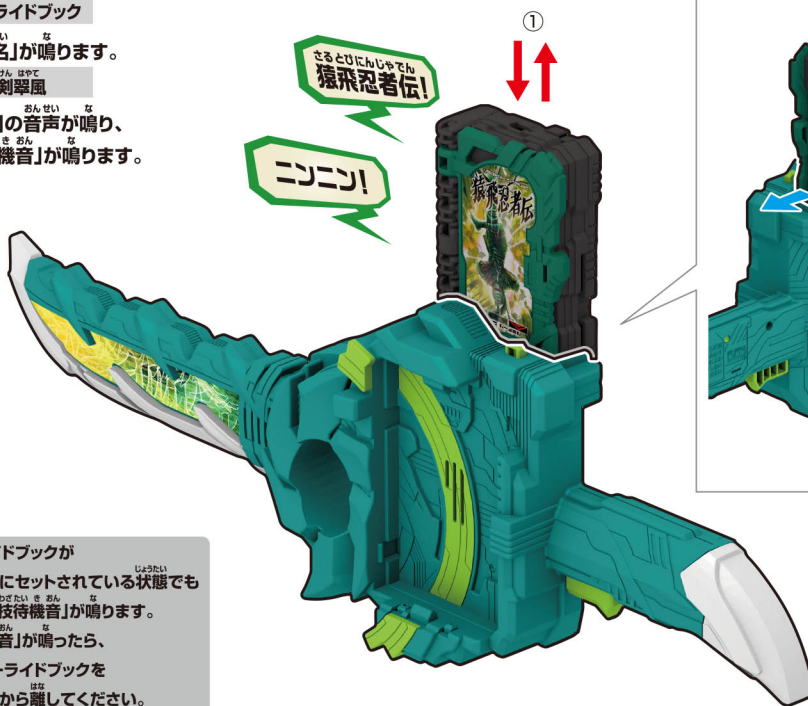

必殺スロットのスイッチに  
ワンダーライドブックを  
青矢印の方向へしっかりと  
押し付けながら、  
赤矢印の方向に真っ直ぐに  
出し入れしてください。

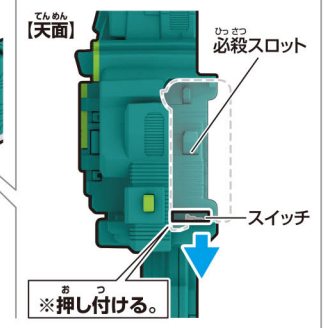

※ワンダーライドブックが  
変身スロットにセットされている状態でも  
同様に「必殺技待機音」が鳴ります。  
※「必殺技待機音」が鳴ったら、  
必ずワンダーライドブックを  
必殺スロットから離してください。

②風双剣翠風(表)のトリガーをしっかりと引きます。

- **風双剣翠風**  
「必殺技音」が鳴ります。

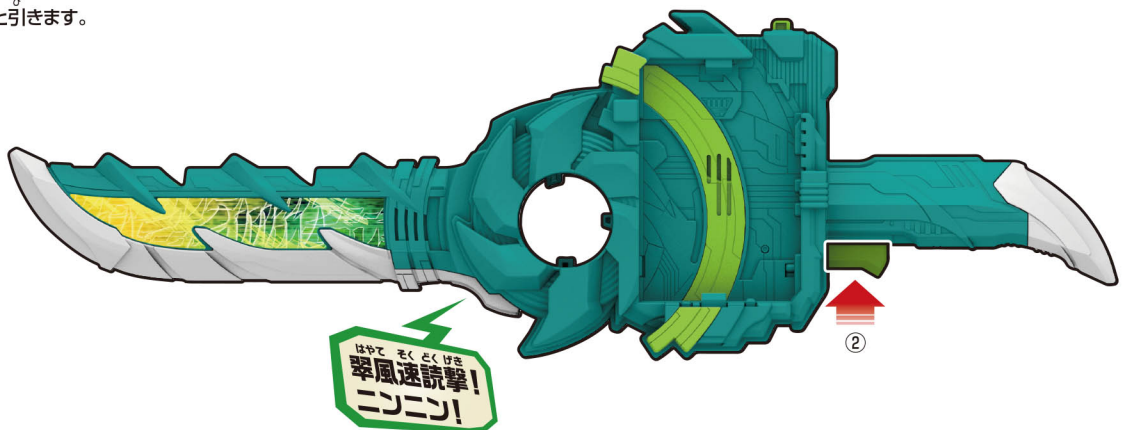

※①の動作を繰り返し行った後  
トリガーを引くと「必殺技音」が  
変化します。  
4回以上繰り返した場合は、  
3回繰り返した場合は  
「必殺技音」が鳴ります。

# 別売りのDX聖剣ソードライバーで変身!

※ワンダーライドブックは表紙ページを開いた状態でいきます。 ※詳しくはDX聖剣ソードライバーの取扱説明書をご参照ください。

※ブレイドドラゴンワンダーライドブックが挿入されている状態から始めます。

※遊び終わってから約10分後にスリープモードに入ります。音声が鳴らない場合は、トリガーを一度引いてから遊んでください。

※ソードライバーバックルを傾けた状態で変身遊びをするとワンダーライドブックのページは開きません。

### 変身遊び

**1** ワンダーライドブックのボタンを軽く押します。  
→「タイトル名」が鳴ります。



ボタン  
猿飛忍者伝  
ワンダーライドブック

**2** 表紙ページを開き、止まる位置まで押し込みます。  
→ページが戻るときに「ストーリー音」が鳴ります。



表紙ページ  
とある影に忍ぶは疾風!  
あらゆる術でいざ候...

**3** ①ワンダーライドブックの表紙ページを閉じます。



①

②ソードライバーバックルのスロットに図の向きで挿入します。

→ **ワンダーライドブック**  
「装填音」が鳴ります。  
→ **火炎剣烈火**

ワンダーライドブックの「装填音」が鳴った後、約2秒以内に「変身待機音」が鳴り始めます。



火炎剣烈火  
猿飛忍者伝  
ワンダーライドブック  
ブレイドドラゴン  
ワンダーライドブック  
スロット  
ソードライバーバックル

※取り外すときは、ワンダーライドブックをスロットから真上に引き抜きます。

**4** 火炎剣烈火を図の向きに引き抜きます。

→ **火炎剣烈火**  
「抜刀音」と「変身音」が鳴ります。

→ **ワンダーライドブック**  
変身ページが開きます。



火炎剣烈火  
烈火抜刀!

ワンダーライドブックは3冊までセットできるぞ!

二冊の本を重ねし時  
聖なる剣に力が宿る!  
ワンダーライダー!



変身ページ  
ドラゴン!  
猿飛佐助!  
二つの属性を備えし刃が  
研ぎ澄まされる!

# 風双剣翠風を別売りのソードオブロゴスホルダー(左)に装着!

※ソードオブロゴスバックルにソードオブロゴスホルダーを装着した状態から始めます。

※詳しくはDXソードオブロゴスバックル&こぶた3兄弟ワンダーライドブックの取扱説明書をご参照ください。 ※セット内容以外は別売りです。

風双剣翠風を  
ソードオブロゴスホルダー(左)の剣スロットに図のように挿入します。

※取り外すときは矢印と逆方向に風双剣翠風を引き抜きます。

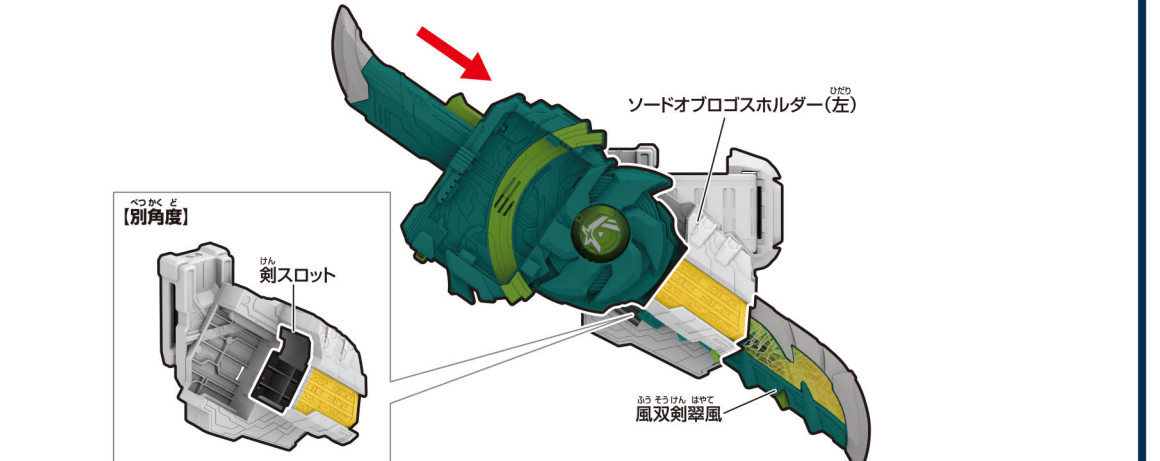

ソードオブロゴスホルダー(左)  
風双剣翠風

【別角度】  
剣スロット