

光剛剣最光 & 聖剣サイコウドライバー

KOUGOUKEN SAIKOU O SEIKEN SAIKOU DRIVER

あそ かの
の遊び方

セット内容

取扱説明書…1

光剛剣最光…1

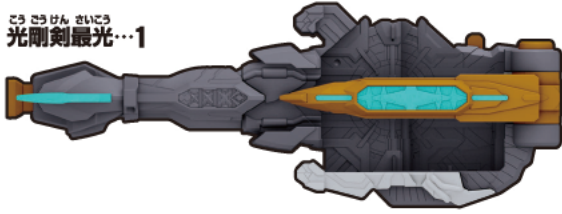

聖剣サイコウドライバーバックル…1

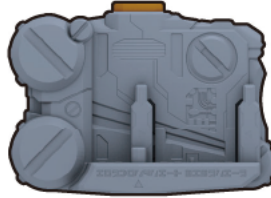

金の武器 銀の武器
ワンダーライドブック…1



ベルト留め…1



ベルト右(R)…1



ベルト左(L)…1

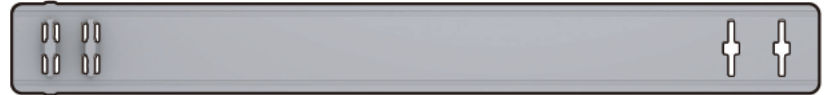

裏側に R の刻印があります。

裏側に L の刻印があります。

警告 (けいこく)

保護者の方へ 必ずお読みください。

●小部品があります。誤飲・窒息の危険がありますので、3才未満のお子様には絶対に与えないでください。

注意 (ちゅうい)

●本商品には電子部品を使用しておりますので、ペースメーカーをご使用の方は、本商品を身体に近づけないようご注意ください。●可動部の隙間には指などを入れないでください。はさまれてケガをする恐れがあります。●LEDの光の点滅を見続けしないでください。気分が悪くなったりする恐れがあります。●ぶつけたり、ふりまわすなど乱暴な遊びをしないでください。《電池を誤使用すると発熱・破裂・液漏れの恐れがあります。下記に注意してください》●電池は飲み込むと危険です。お子様の手の届かない所に保管してください。万一、飲み込んだ場合は、すぐに医師に相談してください。●電池の交換は保護者の方が行ってください。●古い電池と新しい電池、いろいろな種類の電池を混ぜて使わないでください。●＋(プラスマイナ)を正しくセットしてください。●ショートさせたり充電、分解、加熱、火の中に入れてたりしないでください。●万一、電池を飲み込んだとき、電池から漏れた液が目に入ったときは、すぐに医師に相談してください。漏れた液が皮膚や服に付いたときは水で洗ってください。●廃棄するときは、自治体の廃棄処理の指示に従ってください。●ボタン電池はなめたり、口に入れてたりしないでください。



触らない

〈使用上の注意〉●セットされているボタン電池はテスト用です。音声が小さくなる、同じ音を繰り返すなど誤動作をする場合は、ボタン電池をすべて新しいものに交換してください。●本商品は精密な電子部品で構成されています。落としたり、水にぬらしたり、汚したり、分解したりしないでください。また、高温・低温になる所での使用、保管はさけてください。●プラスチック梱包材は、開封後はすぐに捨ててください。●本商品には塗装部分がありますので、保管の際には他のもの(樹脂製品や家具、ソファ)と接触しないようにしてください。色が移る場合があります。●可動部分・取付部分を無理な方向に強く引っ張ったり、曲げたりしないでください。●発音の一部にイントネーションが違っていたり、商品の特性上聞き取りにくいものがありますが、ご了承ください。●誤動作した場合はリセットボタンを押してください。●QRコードが剥がれたり、傷がついた場合や、汚れが付着している場合にQRコードを読み取れないことがありますのでご注意ください。●ワンダーライドブックシリーズ以外は取り付けしないでください。他のものを無理に取り付けると破損する場合があります。●ワンダーライドブックをテレビやスピーカー等、強い磁気を発する機器に近づけないでください。内部チップが破損する場合があります。●周囲に強い磁気が発生していたり、金属などの材料が近くにある場合、反応しない場合がありますのでご注意ください。

※QRコードは株式会社デンソーウェーブの登録商標です。

保護者の方へ

この枠内では、本商品をご使用になるときに、注意していただきたいことを記載しております。よくお読みいただき、お子様へご説明ください。

顔を近づけない!!

剣先に顔を近づけないよう注意してください。



振り回さない!!



かくぶめいしょう
各部名称

こうごうけんさいこう
光剛剣最光

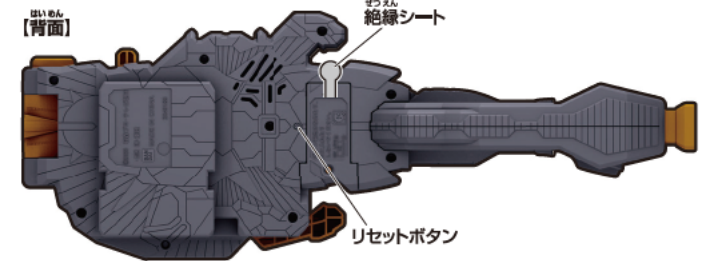
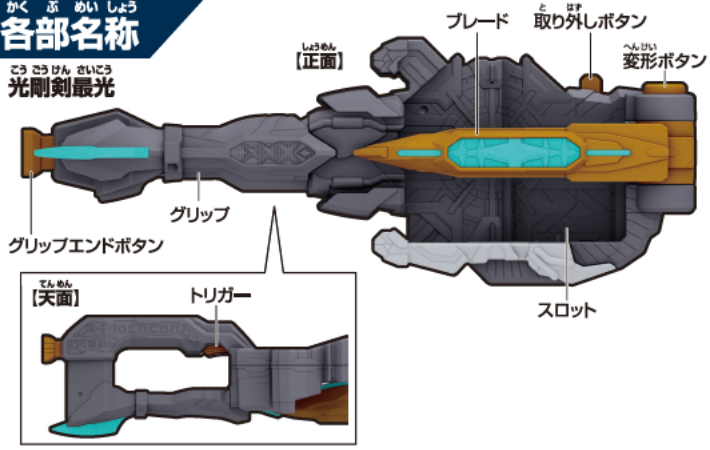

せいけん
聖剣サイコウドライバーバクル

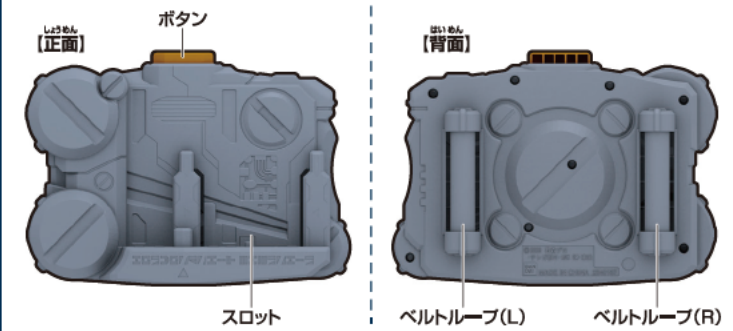

きんぶきぎんぶき
金の武器 銀の武器 ワンダーライドブック

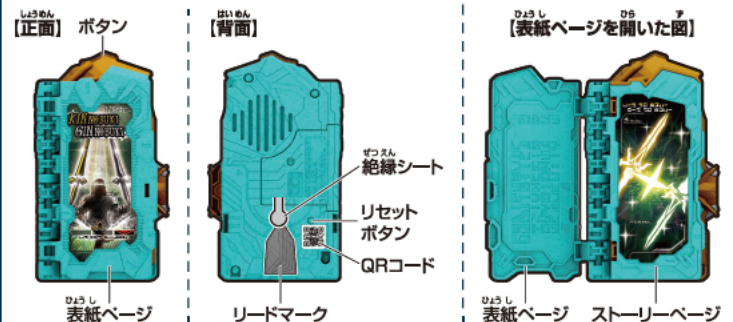

こうごうけんさいこう はじめて遊ぶ前に...
絶縁シートの外し方

① 光剛剣最光背面から出ている絶縁シートを矢印の方向に引き抜きます。

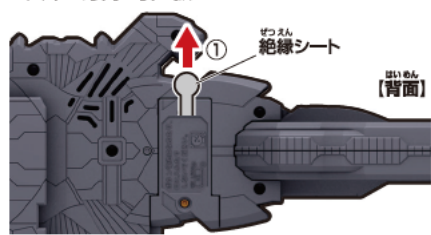

② リセットボタンを先の細い棒などで軽く押します。

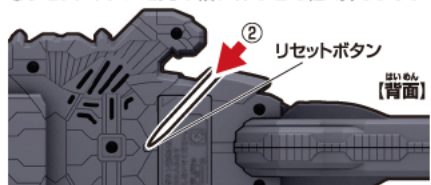

こうごうけんさいこう でんち こうかん
光剛剣最光のボタン電池の交換

※必ず保護者の方が行ってください。

※音が小さくなって聞きとりにくくなったり、音が止まるなどの誤動作をする場合は、すべて新しい電池に交換してください。

- 電池ふたを取り外します。
①-1 光剛剣最光背面の電池ふたの穴を先の細い棒などで押し、
①-2 電池ふたを取り外します。
- ボタン電池を入れます。
古いボタン電池を取り外して、新しいボタン電池2個(LR44・別売り)をプラスマイナスのマークに注意してセットします。
- 電池ふたを戻します。
電池ふたの突起と光剛剣最光のミゾを合わせ、電池ふたを閉じます。

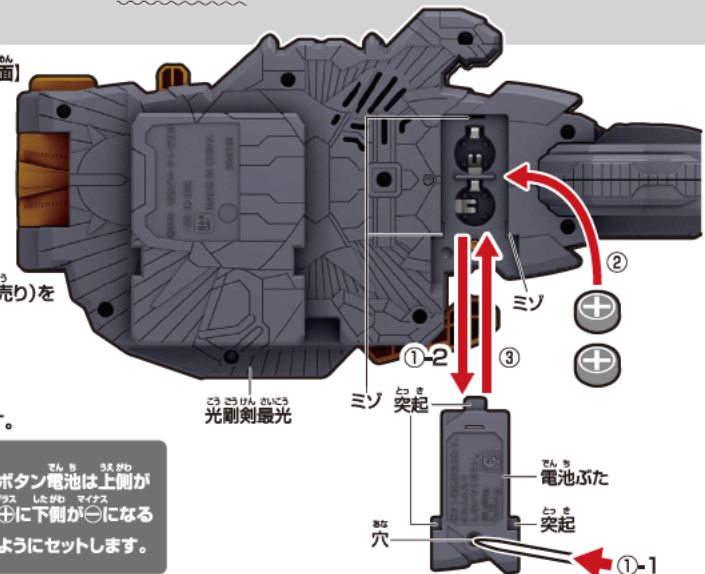
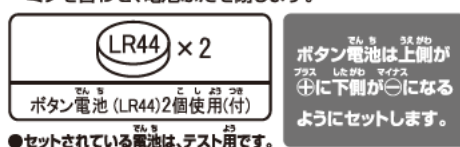

ワンダーライドブック はじめて遊ぶ前に...
絶縁シートの外し方

① ワンダーライドブック背面から出ている絶縁シートを矢印の方向に引き抜きます。



② リセットボタンを先の細い棒などで軽く押します。



ワンダーライドブックのボタン電池の交換

※必ず保護者の方が行ってください。

※音が小さくなって聞きとりにくくなったり、音が止まるなどの誤動作をする場合は、すべて新しい電池に交換してください。

- 電池ふたを取り外します。
①-1 ワンダーライドブック背面の電池ふたの穴を先の細い棒などで押し、
①-2 電池ふたを取り外します。
- ボタン電池を入れます。
古いボタン電池を取り外して、新しいボタン電池3個(LR44・別売り)をプラスマイナスのマークに注意してセットします。
- 電池ふたを戻します。
電池ふたの突起とワンダーライドブックのミゾを合わせ、電池ふたを閉じます。

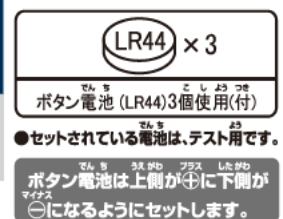
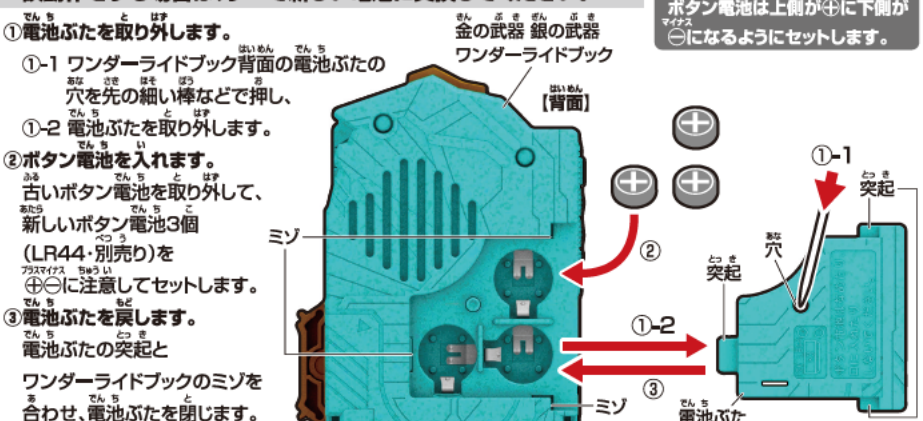

聖剣サイコドライバーの組み立て方と装着の仕方

※セット内容の状態から始めます。

1 聖剣サイコドライバーバックルのベルトループ(L)にベルト(L)を矢印の方向から通します。

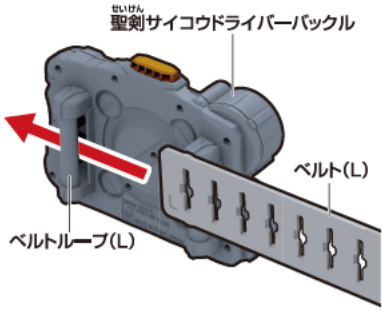

2 聖剣サイコドライバーバックルのベルトループ(R)にベルト(R)を矢印の方向から通します。

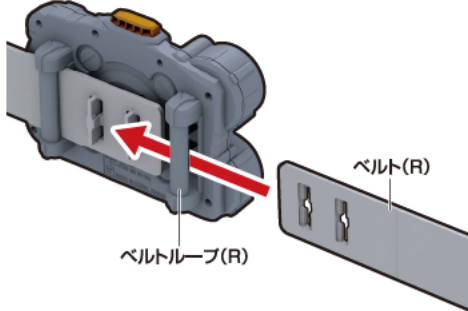

3 ベルト(R)を図のように引っ張りながらベルト(R)の穴をベルト(L)の突起に合わせてはめ込みます。

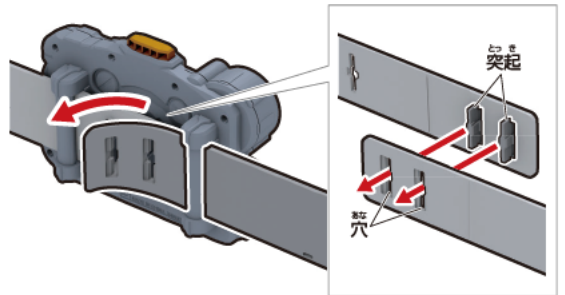

4 ベルト留めにベルト(R)を通します。

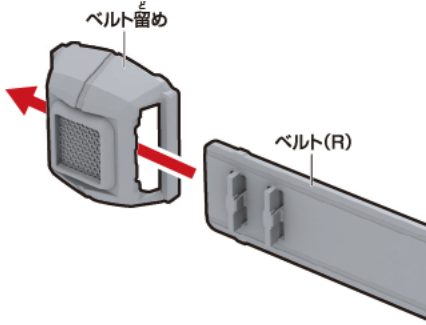

5 ベルトを腰に巻きつけて、ベルト(R)の突起をベルト(L)の調節穴にはめ込みます。

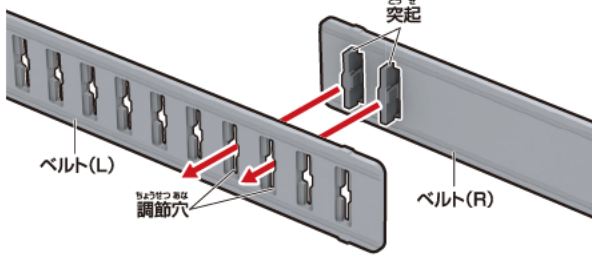

6 ベルト留めをベルトが重なる位置まで移動させます。

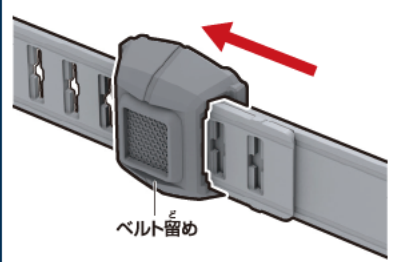

7 聖剣サイコドライバーバックルに光剛剣最光を図の向きで挿入します。
→装填音が鳴ります。

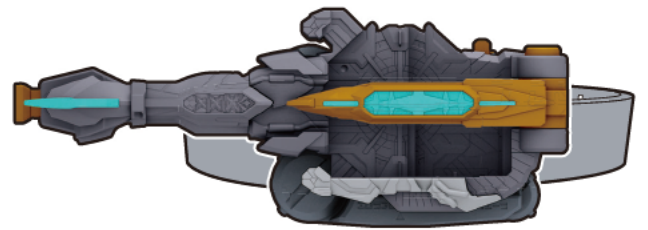
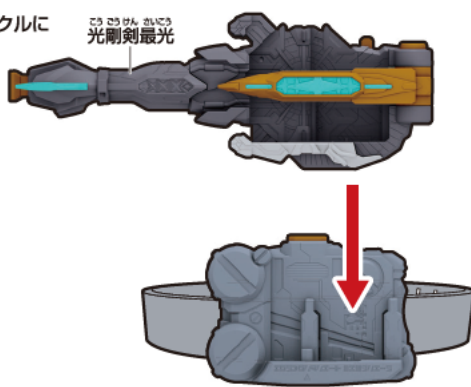

聖剣サイコドライバー完成!!

ワンダーライドブックの遊び方

※セット内容の状態から始めます。

① ボタンを押します。

→ ボタンを押すたびに5種類の音声が順番に鳴ります。



金の武器! 銀の武器!

変身!

金の武器! 銀の武器!
ワンダーライドブック

② 表紙ページを開き、止まる位置まで押し込みます。

→ 表紙ページを押し込むたびに4種類の「ストーリー音」が順番に鳴ります。



ゴールド オア シルバー

金か銀か

Two become the shiniest ONE

2つの力で最高に輝く

【変身ページが開いた図】

DX光剛剣最光&聖剣サイコドライバーでの変身遊び時

※変身ページは手動では開けません。



変身ページ

【必殺技ページが開いた図】

DX光剛剣最光&聖剣サイコドライバーでの必殺技遊び時

※必殺技ページは手動では開けません。



必殺技ページ

順番	音声
音声①	金の武器! 銀の武器!
音声②	変身!
音声③	俺が剣で、剣こそが俺だ!
音声④	初めに俺があり、そして光が生まれた!
音声⑤	これは最高だな!

※音声⑤の後にボタンを押すと音声①に戻ります。

順番	音声
音声①	GOLD or SILVER
音声②	金か銀か
音声③	Two become the shiniest ONE
音声④	2つの力で最高に輝く

※音声④の後にボタンを押すと音声①に戻ります。

仮面ライダー最光 金の武器 銀の武器に变身!

※聖剣サイコウドライバーは完成状態でいきます。
 ※ワンダライドブックは表紙ページを開いた状態でいきます。

仮面ライダー 变身遊び

①ワンダライドブックのボタンを押します。
 →「タイトル名」が鳴ります。

②表紙ページを開き、止まる位置まで押し込みます。
 →「ストーリー音」が鳴ります。

③ワンダライドブックの表紙ページを閉じます。

④聖剣サイコウドライバーの変形ボタンを押しながら
 ⑤ブレードを図のように展開します。
 →「開閉音」が鳴ります。

⑥ワンダライドブックを聖剣サイコウドライバーのスロットに図の向きで挿入します。
 →ワンダライドブック「装填音」と「变身待機音」が鳴ります。
 →聖剣サイコウドライバー「装填音」が鳴ります。
 ※光剛剣最光をバックルから取り外した状態でスロットにワンダライドブックを挿入すると、变身ページが開きます。

⑦光剛剣最光のグリップを握り、聖剣サイコウドライバーバックルから図の向きで引き抜きます。
 →ワンダライドブック变身ページが開き「最光発光!」と「变身音」が鳴り、LEDが光ります。
 →光剛剣最光「最光発光!」と鳴ります。
 ※ワンダライドブックをスロットに挿入しない状態で光剛剣最光をバックルから取り外すと、「最光発光!」と鳴ります。

ワンダライドブックを取り外すときは…

①ワンダライドブックを取り外すときは取り外しボタンを押しながら
 ②矢印の方向に引き抜いてください。

最光必殺技・最光シャドー召喚・音声遊び

ワンダライドブックのボタンを押します。
 →ボタンを押すたびに8種類の音声が順番に鳴り、LEDが光ります。

順番	音声
音声①	最光必殺技音
音声②	最光シャドー召喚音
音声③	俺が最光だ!
音声④	こいつは俺の影だ!
音声⑤	お前もちょっと最高だな。
音声⑥	光によって影を斬る!
音声⑦	光陰剣撃五徳!
音声⑧	光あれ!

※音声①の後にボタンを押すと音声①に戻ります。
 ※音声①、音声②は音声発動中にボタンを押すと音声が止まり、LED発光中にボタンを押すとLED発光が止まります。

最光シャドー必殺技

光剛剣最光のグリップエンドボタンと聖剣サイコウドライバーバックルのボタンを当て、矢印の方向に押し込みます。

→光剛剣最光「剣撃音」が鳴ります。
 →ワンダライドブック必殺技ページが開き、「最光シャドー必殺技音」が鳴り、LEDが光ります。