



全世界  
DX  
バンダイ  
フルマジョーンセット

あそ かの  
の遊び方

とりせつない がそ  
※取説内の画像は、イメージです。

ない よう  
セット内容

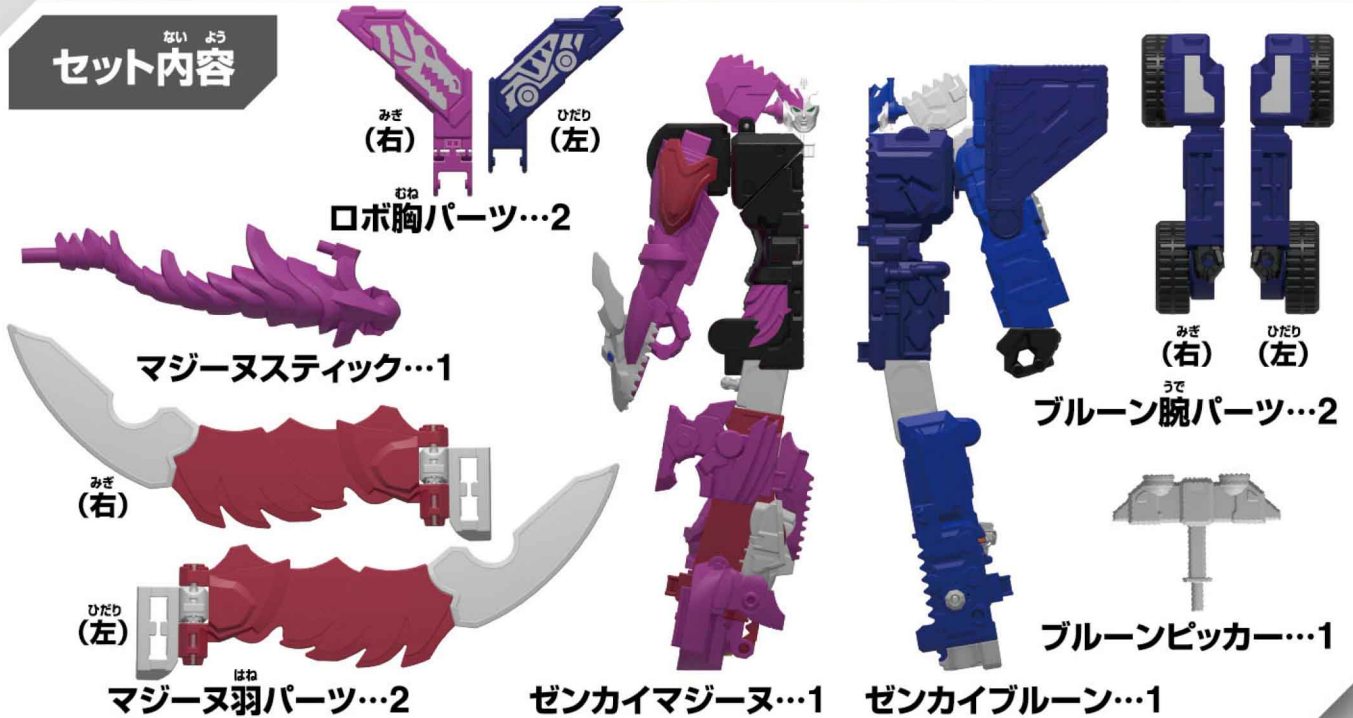

警告 (けいこく)

保護者の方へ 必ずお読みください。

●小部品があります。誤飲・窒息の危険がありますので、3才未満のお子様には絶対に与えないでください。

注意 (ちゅうい)

●本商品にはスピーカーを使用しておりますので、ペースメーカーをご使用の方はご注意ください。●袋を頭からかぶったり、顔を覆ったりしないでください。窒息する恐れがあります。●可動部の隙間には指などを入れないでください。はさまれてケガをする恐れがあります。●ぶついたり、ふりまわすなど乱暴な遊びをしないでください。●電池を誤使用すると発熱・破裂・液漏れの恐れがあります。下記に注意してください。●古い電池と新しい電池、いろいろな種類の電池をまぜて使わないでください。●ナニ(プラスマイナス)を正しくセットしてください。●ショートさせたり充電、分解、加熱、火の中に入れてたりしないでください。●廃棄するときは、自治体の廃棄物処理の指示に従ってください。●ボタン電池の交換は保護者の方が行ってください。



使用上の注意

●本商品は精密な電子部品で構成されています。落としたり、水にぬらしたり、汚したり、分解したりしないでください。また、高温・低温になる所での使用、保管はさけてください。●プラスチック梱包材は開封後はすぐに捨ててください。●本商品には塗装部分がありますので、保管の際には他のもの(樹脂製品や家具、ソファ)と接触しないようにしてください。色が移る場合があります。●可動部分・取付部分を無理な方向に強く引っ張ったり、曲げたりしないでください。●変形・合体の難しいところは保護者の方が手伝ってあげてください。●ロボを持ち上げるときは胴体の部分を持ってください。●セットされているボタン電池はテスト用です。音声が小さくなったり、誤動作をする場合は、ボタン電池をすべて新しいものに交換してください。

やじるしいちらん  
矢印一覧



とっつけます。



とはずります。



かどうさせます。

## はじ 初めて遊ぶ前に…

### ぜつえん 絶縁シートの外し方

- ① ゼンカイブルーから  
ぜつえん 絶縁シートを矢印の  
ほうこう ひぬ 方向に引き抜きます。  
→「口開き音」が鳴ります。

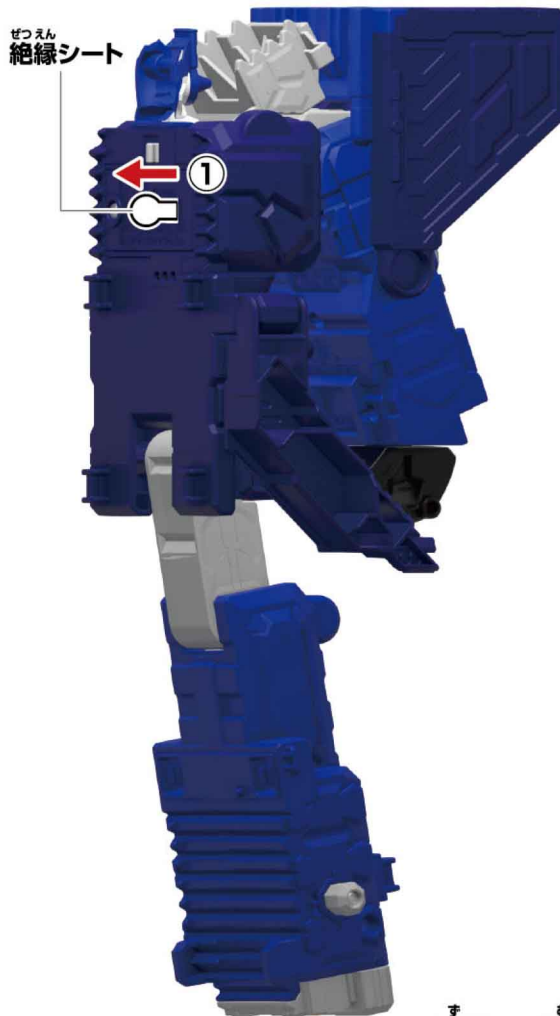

- ② ゼンカイブルーを図のように  
へんけい 変形させて、リセットボタンを  
さき ほそ ぼう 先の細い棒などで軽く押します。

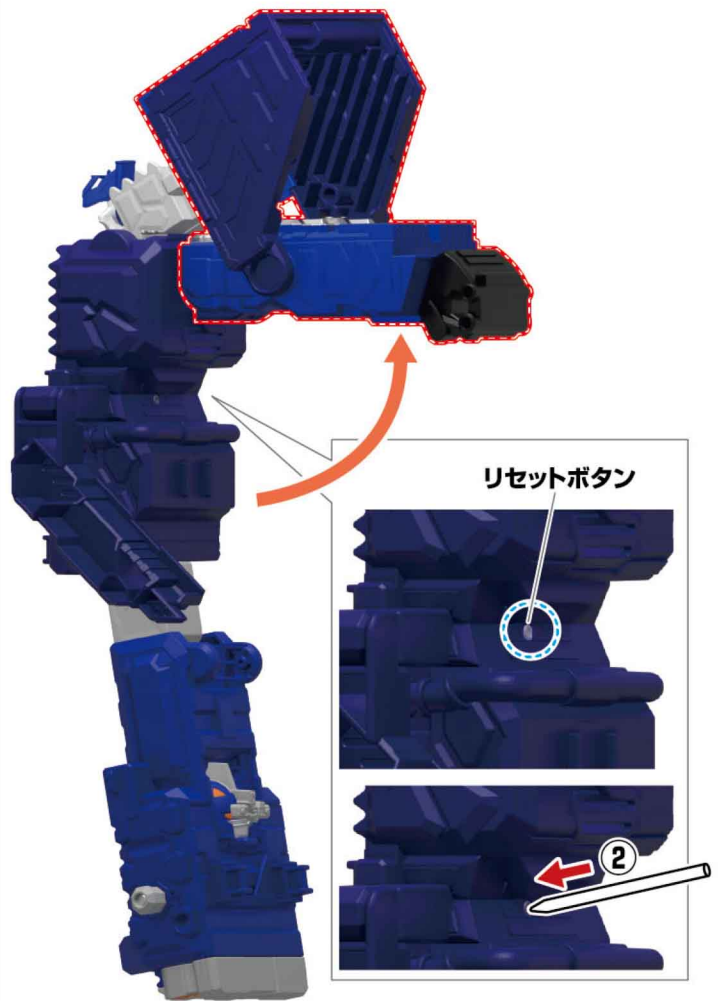

※図はロボ胸パーツ(左)を取り付けた状態です。





やじるしいちらん  
矢印一覧



とっつけます。



とはずります。



かどうさせます。

## はじ あそ まえ 初めて遊ぶ前に...

## でんち こうかん ボタン電池の交換

かなら ほごしゃ かた おこな  
※必ず保護者の方が行ってください。

おと ちい き  
※音が小さくなって聞きとりにくくなったり、音が繰り返し鳴る  
などの誤動作をする場合は、すべて新しい電池に交換してください。

LR44 × 2

ボタン電池 (LR44) 2個使用(付)

●セットされている電池は、テスト用です。

### でんち とはず ① 電池ふたを取り外します。

①-1 ブルー側面の電池ふたの  
プラス または マイナス  
ネジを ⊕ または ⊖ ドライバーで  
やじるし ほうこう まわ  
矢印の方向に回し、

①-2 電池ふたを取り外します。

### ② ボタン電池を入れます。

ふる でんち とはず  
古いボタン電池を取り外して、  
あたら でんち こ  
新しいボタン電池2個  
(LR44・別売り)を ⊕ ⊖ に注意して  
べつ う プラスマイナス ちゅうい  
それぞれセットします。

### ③ 電池ふたを戻します。

でんち もど  
電池ふたの突起とブルー側面の  
あ でんち  
ミゾを合わせ、電池ふたのネジを  
ぎやくほうこう まわ と  
①-1と逆方向に回して閉じます。

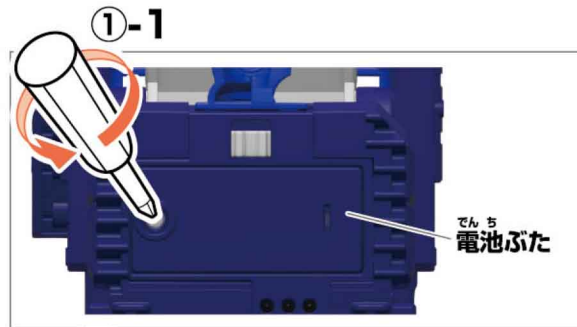

そくめん みず  
【側面から見た図】

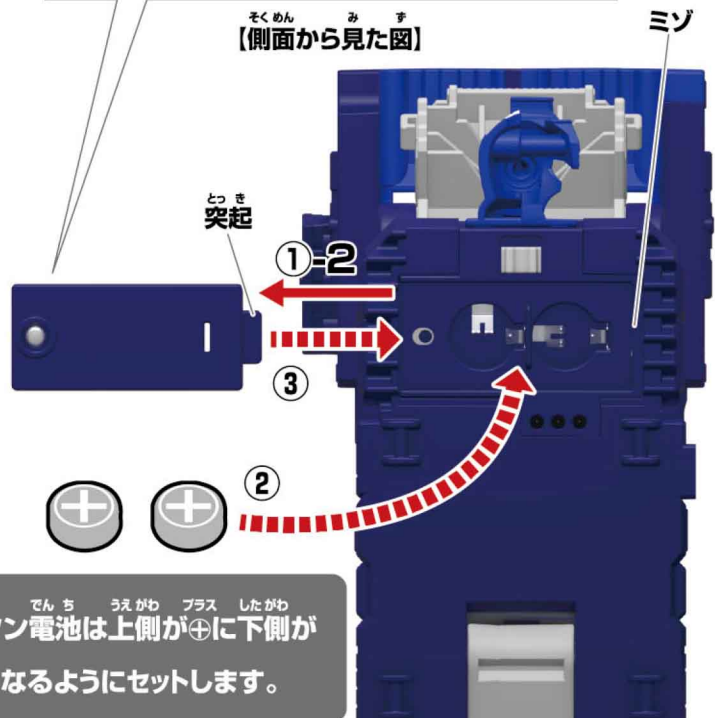

でんち こうかん こ  
※電池交換後は、リセットボタンを  
お  
押してください。

でんち うえがわ プラス したがわ  
ボタン電池は上側が ⊕ に下側が  
マイナス  
⊖ になるようにセットします。

やじるしいちらん  
矢印一覧



とっつけます。



とはずります。



かどう可動させます。

# ゼンカイオーブルマジーンの遊び方：1

## ゼンカイブルーンへの変形

※セット内容の状態から始めます。

1

- ①ロボ胸パーツ(左)を図の向きで取り付けます。
- ②図のように頭部パーツを閉じます。
- ③図のように脚部を矢印の方向に変形させます。

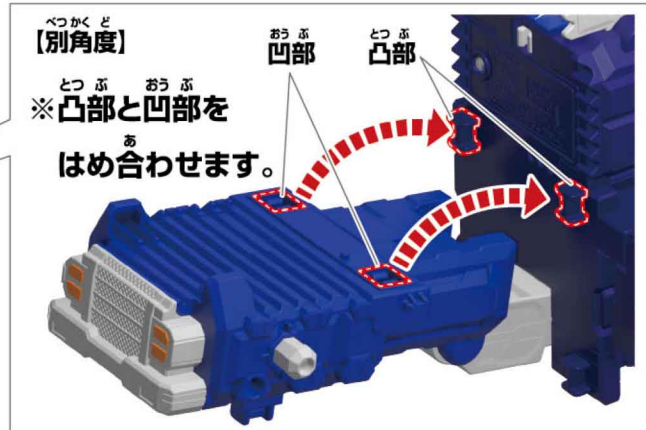
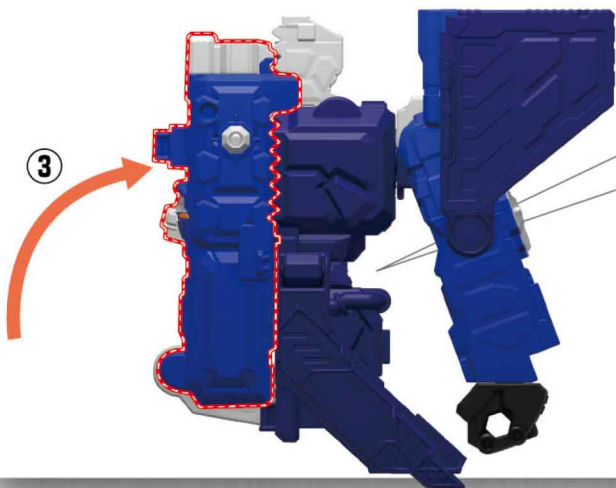
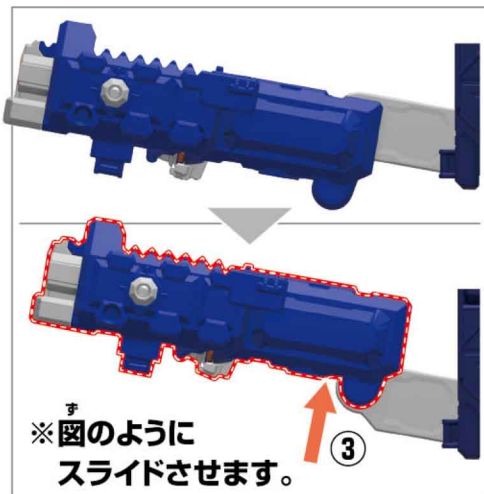
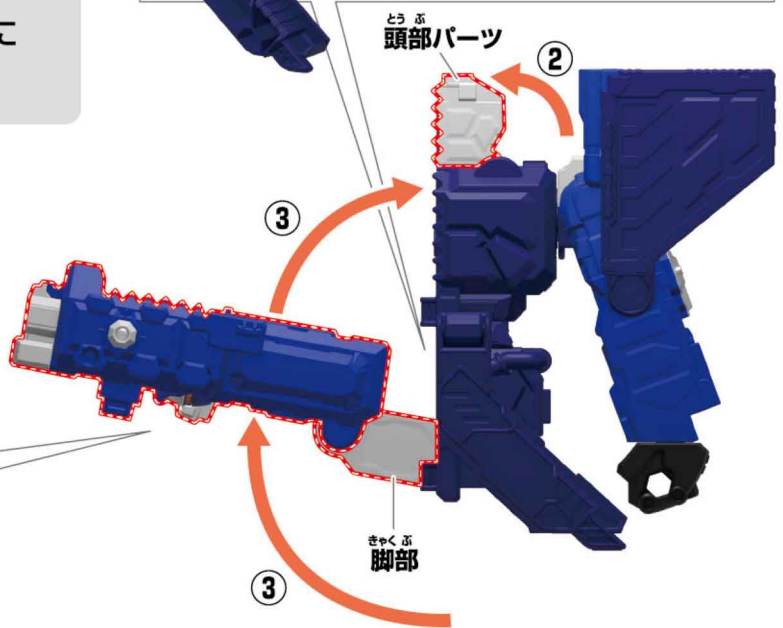
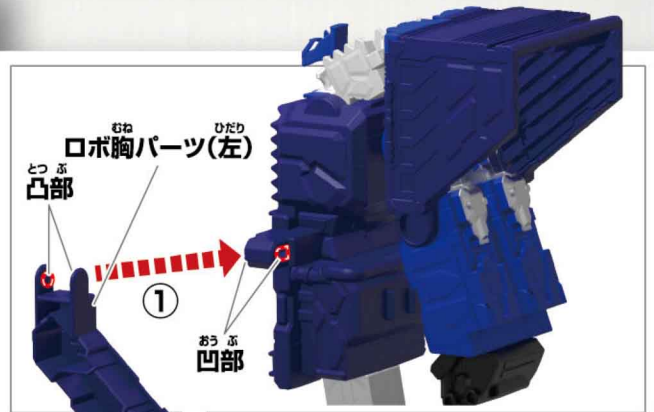



やじるしいちらん  
矢印一覧



とっ  
取り付けます。



とはず  
取り外します。



かどう  
可動させます。

# ゼンカイオーブルマジーンの遊び方：1

## ゼンカイブルーンへの変形

2

①図のように矢印の方向に変形させます。

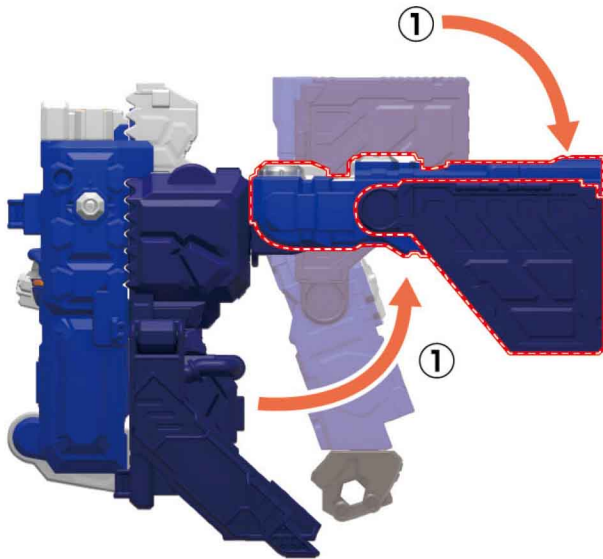

②図の向きにします。



3

③図のようにゼンカイブルーン腕パーツ(右・左)を  
取り付けます。

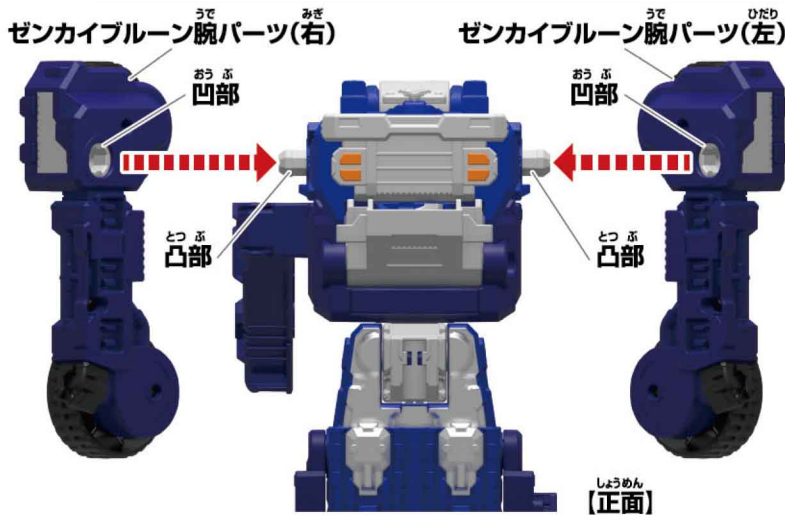

※図のようになります。

やじるしいちらん  
矢印一覧



とっつけます。



とはずします。



かどう可動させます。

## ゼンカイオーブルマジーンの遊び方：1

### ゼンカイブルーンへの変形

4

- ① 頭部を矢印の方向に変形させます。
- ② バイザーを上げます。

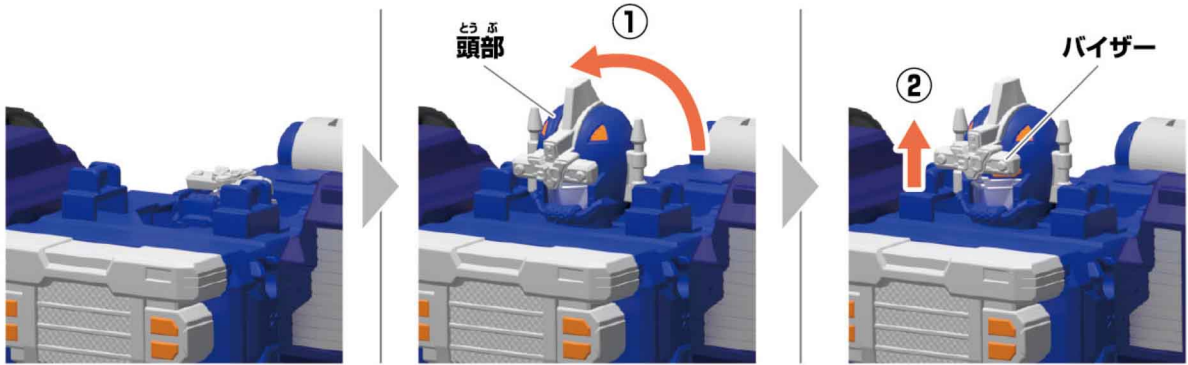

5

す図のように  
ブルーンピッカーを  
も持たせます。



かんせい  
**完成!!!**



やじるしいちらん  
矢印一覧



とっつけます。



とはずします。



かどうさせます。

## ゼンカイオーブルマジーンの遊び方：2

### ゼンカイマジンヌへの変形

ないようじょうたいはじ  
※セット内容の状態から始めます。

1

むねみぎ  
ロボ胸パーツ(右)を  
すむきとっつけます。

むねみぎ  
ロボ胸パーツ(右)

とぶ凸部

おうぶ凹部

2

- とうぶ やじるし ほうこう へんけい  
① 頭部パーツを矢印の方向に変形させます。  
わんぶ やじるし ほうこう へんけい  
② 腕部を矢印の方向に変形させます。  
きゃくぶ やじるし ほうこう へんけい  
③ 脚部を矢印の方向に変形させます。

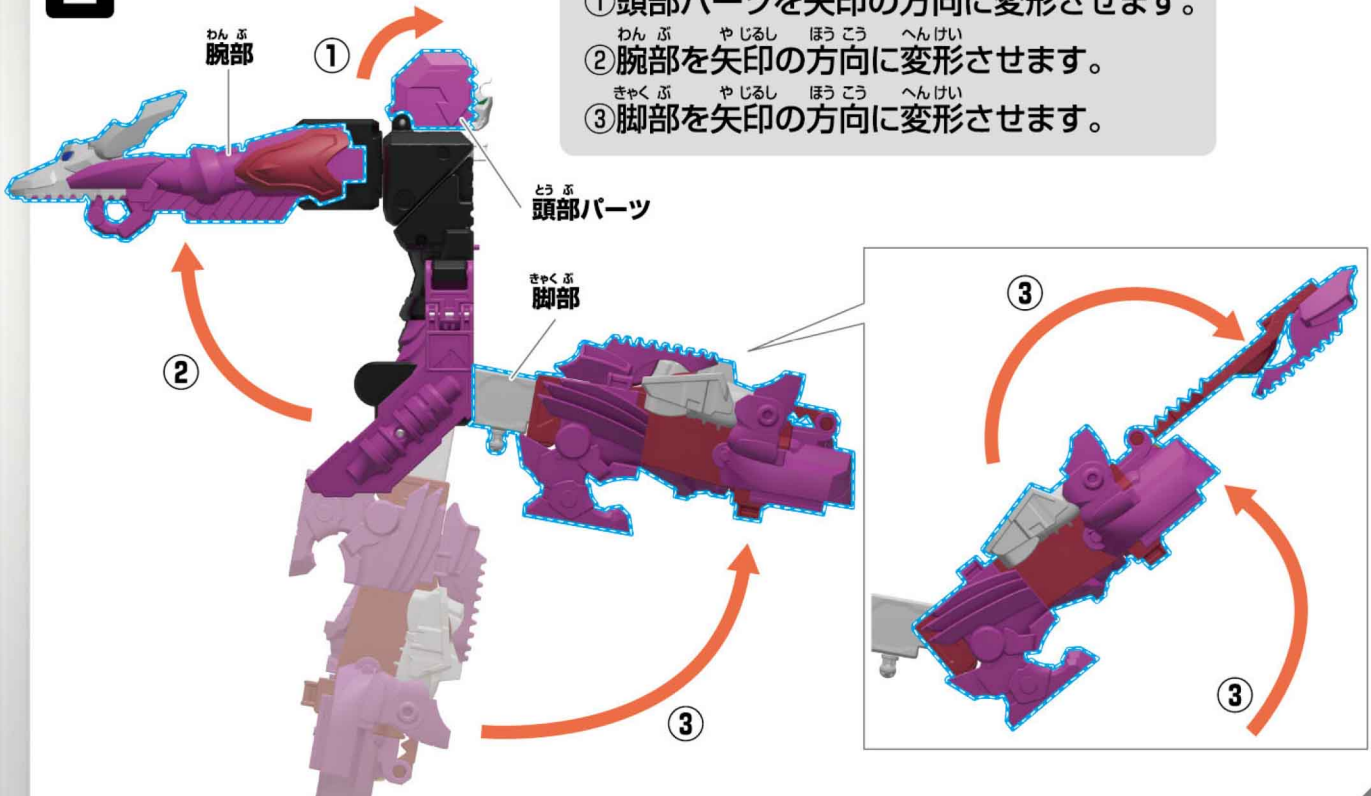

やじるしいちらん  
矢印一覧



とつ 取り付けます。



とはず 取り外します。



かどう 可動させます。

## ゼンカイオーブルマジーンの遊び方：2

### ゼンカイマジンヌへの変形

3

す やじるし  
図のように矢印の  
ほうこう へんけい  
方向に変形させます。

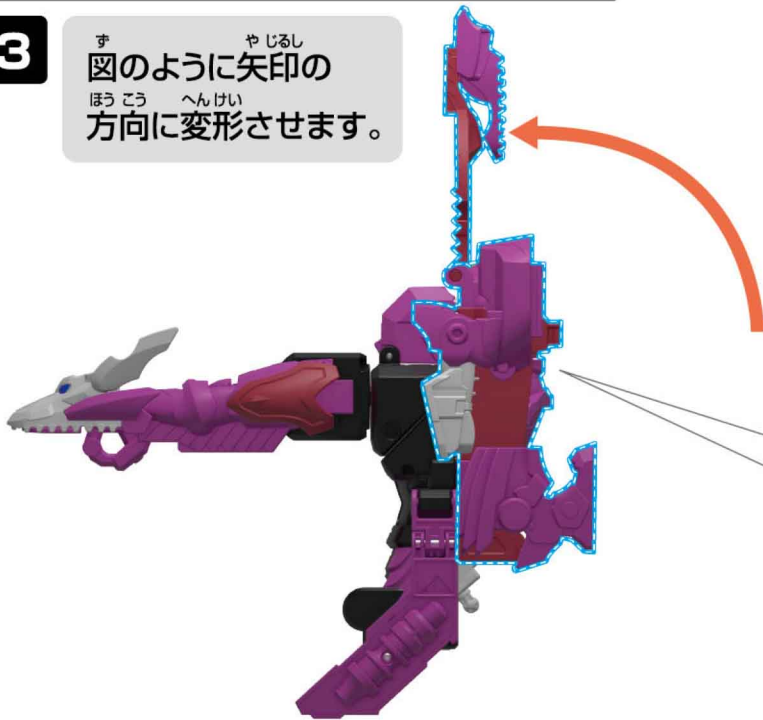

4

す おむ  
図の向きにして  
やじるし ほうこう  
矢印の方向に  
へんけい  
変形させます。

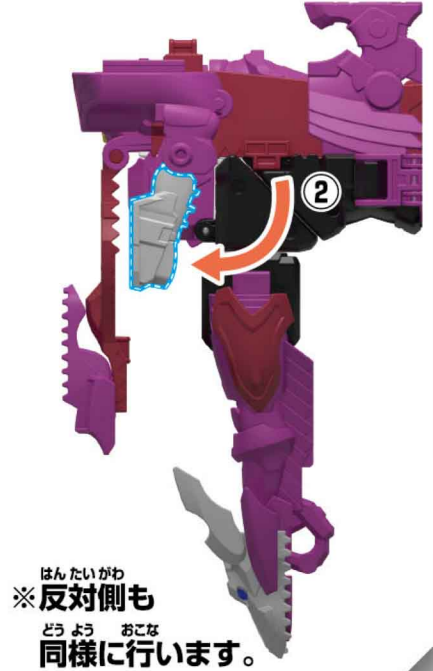



やじるしいちらん  
矢印一覧



とつつけます。



とはずります。



かどうさせます。

## ゼンカイオーブルマジーンの遊び方：2

### ゼンカイマジンヌへの変形

5

- ①脚部を開きます。
- ②つま先を矢印の方向に変形させます。

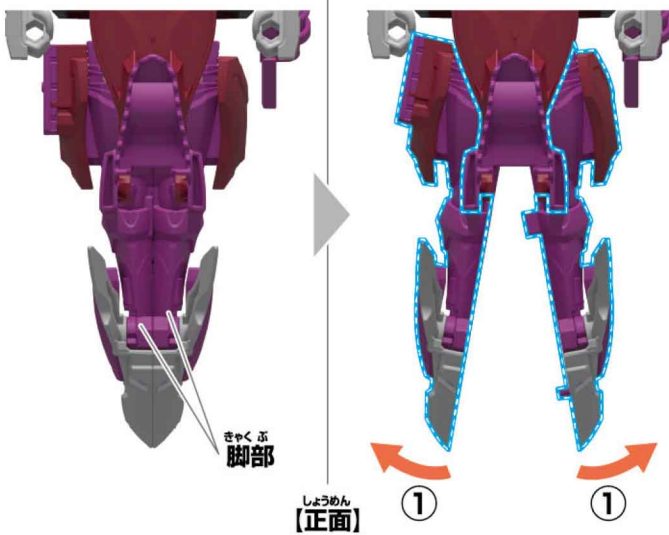

6

- すのようにとつつけぶぶんへんけいして、マジンヌ羽パーツ(右・左)を取り付けます。

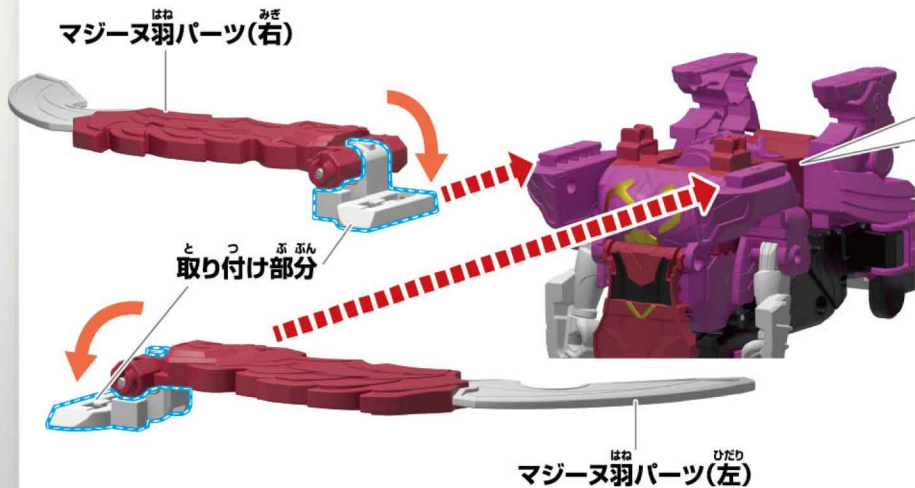

※反対側も同様に行います。

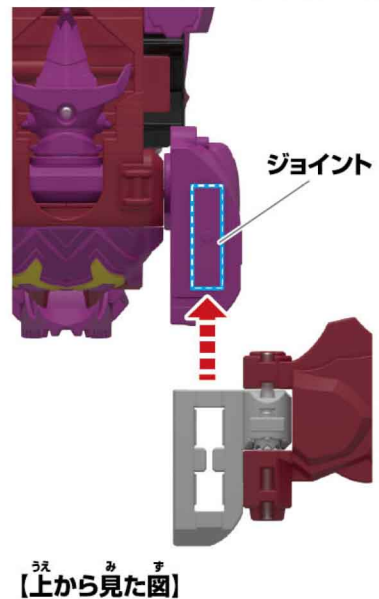

やじるしいちらん  
矢印一覧



とっつけます。



とはずります。



かどうさせます。

## ゼンカイオーブルマジーンの遊び方：2

### ゼンカイマジーンへの変形

7

す図のように矢印の方向に変形させます。



8

① 頭部を図の  
ように矢印の  
方向に変形  
させます。



② 頭部を180度  
回転させます。



9

す図のようにマジーンスティックを持たせます。



かんせい  
**完成!!!**



やじるしいちらん  
矢印一覧



とっ  
取り付けます。



とはず  
取り外します。



かどう  
可動させます。

## ゼンカイオーブルマジーンの遊び方：3

### ブルーンダンプへの変形

※ゼンカイブルーン完成の状態から始めます。

1

ゼンカイブルーンからブルーンピッカーを  
とはず  
取り外します。

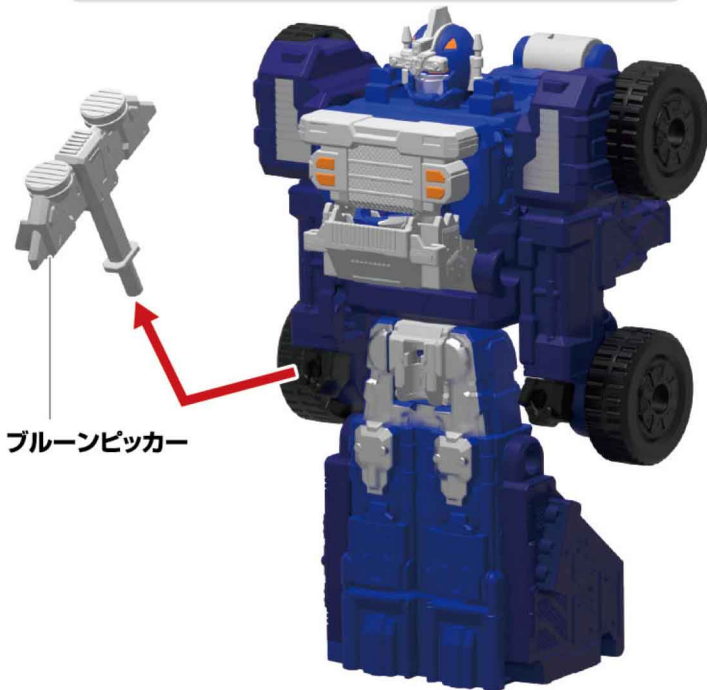

2

- ① バイザーを下ろします。
- ② 頭部を矢印の方向に  
へんげい  
変形させます。

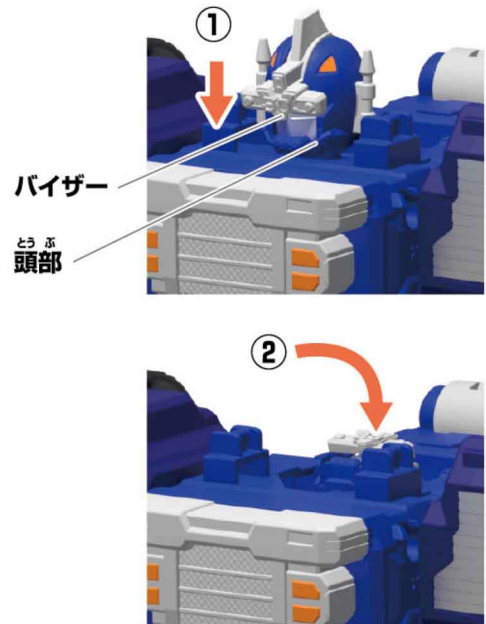

3

うで みぎ ひだり やじるし ほうこう かいてん  
腕パーツ(右・左)を矢印の方向に回転させます。

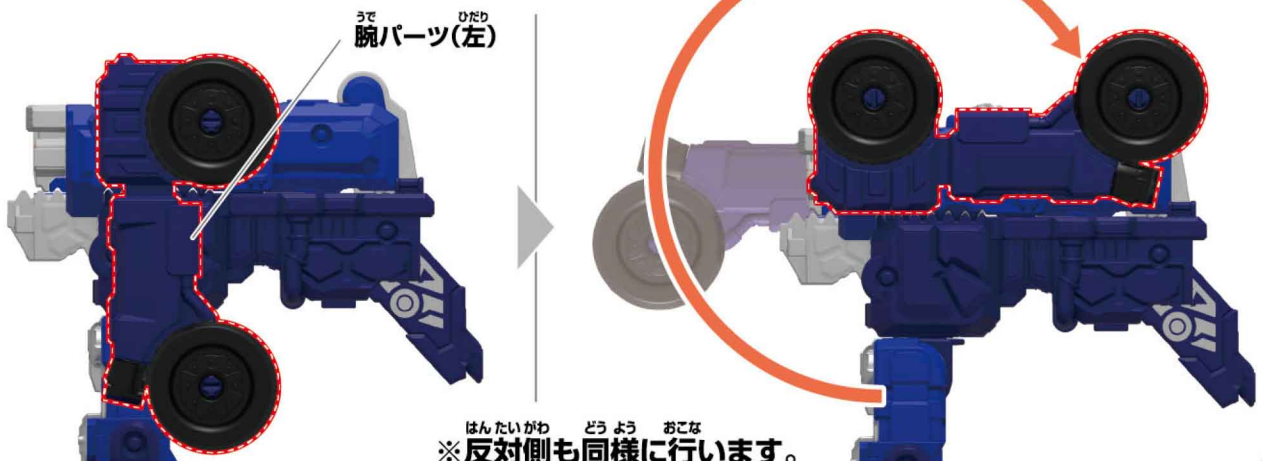

やじるしいちらん  
矢印一覧



とっつけます。



とはずします。



かどう可動させます。

## ゼンカイオーブルマジーンの遊び方：3

### ブルーンダンプへの変形

4

①図のように矢印の方向に変形させます。

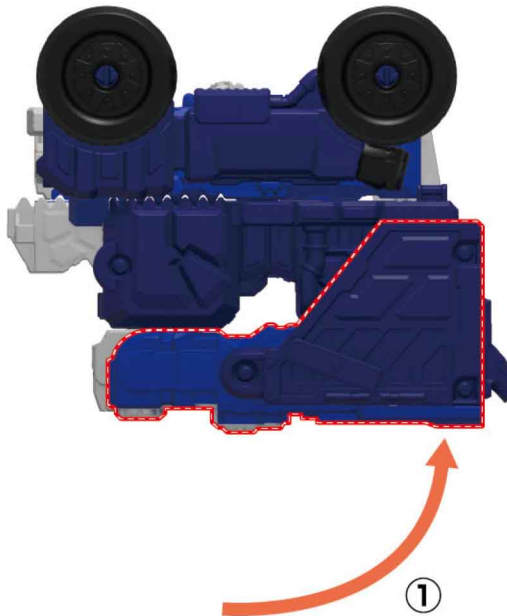

②図の向きにします。



5



ブルーンピッカー

ブルーンピッカーを  
とっつけます。



かんせい  
**完成!!!**



やじるしいちらん  
矢印一覧



とっつけます。



とはずります。



かどうさせます。

## ゼンカイオーブルマジーンの遊び方：4

### マジンドラゴンへの変形

※ゼンカイマジーン完成の状態から始めます。

1

ゼンカイマジーンからマジーンスティックを  
とはずります。

マジーンスティック



2

① 頭部を180度  
かいてん  
回転させます。



とうぶ  
頭部



② 頭部を図の  
やじるし  
ように矢印の  
ほうこうへんけい  
方向に変形  
させます。

②



3

ゼンカイマジーンから羽パーツ(右・左)を取り外します。

はね  
羽パーツ(右)



はね  
羽パーツ(左)

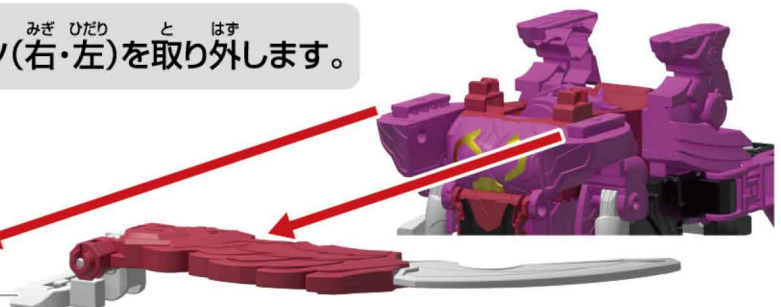

4

すてじゅん  
図の手順で  
やじるしほうこう  
矢印の方向に  
へんけい  
変形させます。

①



②



やじるしいちらん  
矢印一覧



とつ  
取り付けます。



とはず  
取り外します。



かどう  
可動させます。

## ゼンカイオーブルマジーンの遊び方：4

### マジンドラゴンへの変形

5

きやくぶ  
脚部を  
やじるし じゆん  
矢印の順に  
へんけい  
変形させます。



6



7

す  
図のように180度  
かいてん  
回転させます。

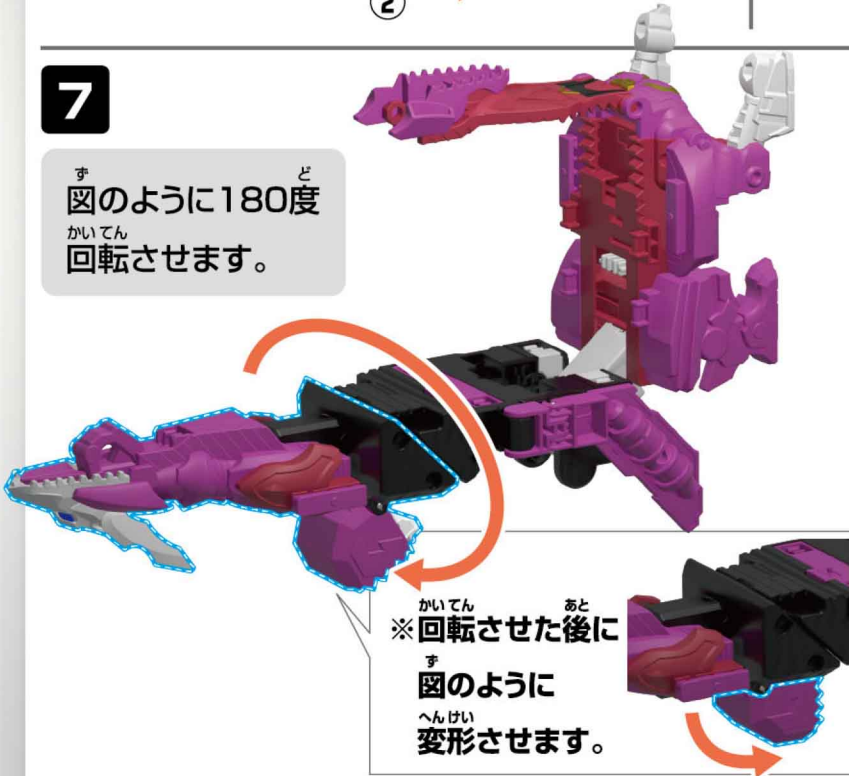

8

す  
図のように矢印の方向に  
へんけい  
変形させます。

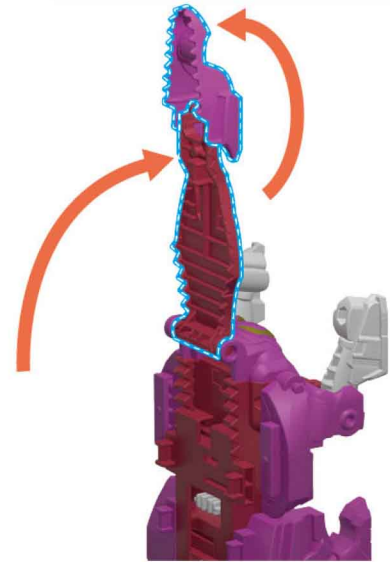



やじるしいちらん  
矢印一覧



とつ 取り付けます。



とはず 取り外します。



かどう 可動させます。

## ゼンカイオーブルマジーンの遊び方：4

### マジンドラゴンへの変形

9

す  
図のように  
やじるし ほうこう  
矢印の方向に  
へんけい  
変形させます。

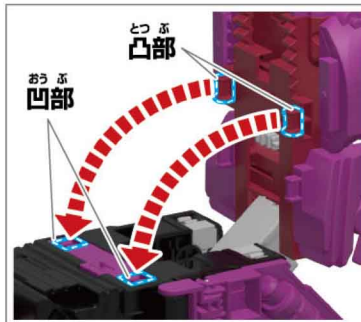

べつかくと  
【別角度】  
とつ おふ  
※凸部と凹部を  
あ  
はめ合わせ  
ます。

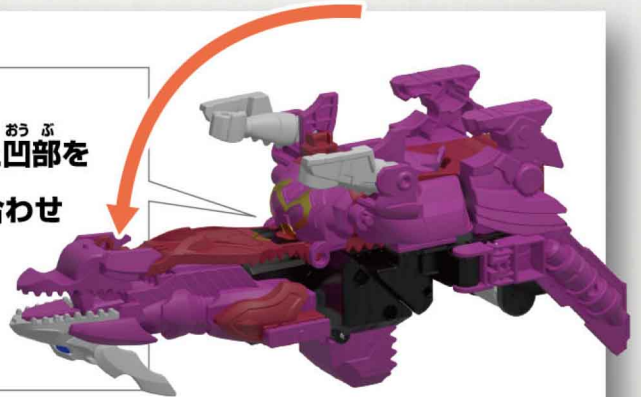

10

- ① 図の向きにして、口を閉じます。
- ② 羽パーツ(右・左)とマジーンスティックを取り付けます。

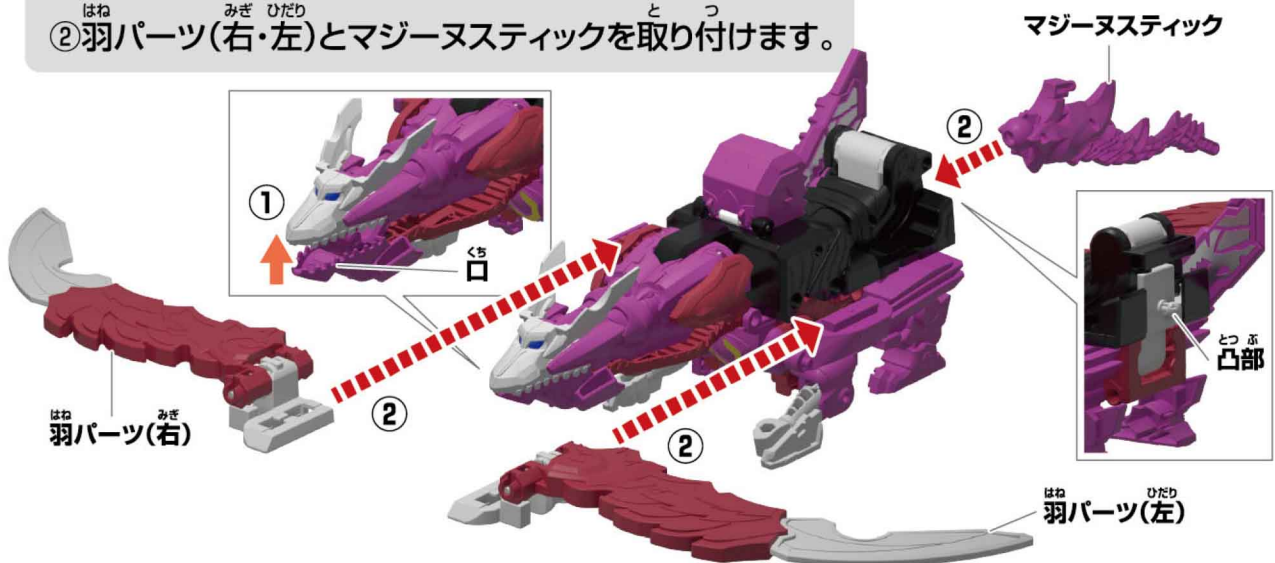

かん せい  
**完成!!!**



や じ る し い ち ら ん  
矢印一覧



と っ け ます。 |



と は ず ます。 |



か ど う 可動させます。

## ゼンカイオー ブルマジーン<sup>あそ かつ</sup>の遊び方：5

### ゼンカイオー ブルマジーン<sup>かつ たい</sup>への合体

※ブルーンダンプ、マジンドラゴン<sup>かん せい じょうたい はじ</sup>  
完成の状態から始めます。

- 1** ブルーンダンプ<sup>くち ひら</sup>の口を開きます。  
→「口開き音」+「ゼンカーイ!」+  
合体前待機音<sup>かつ たい まえ たい き おん はじ</sup>が始まります。

※ブルーンダンプ<sup>くち あ</sup>の口を開けてから、一定時間経過すると「ホイッスル音<sup>いっていじ かんけい か おん な</sup>」が鳴り、  
合体待機音<sup>かつ たい まえ たい き おん</sup>がスピードアップします。ゼンカイマジーヌと合体しないまま更に  
一定時間経過すると「時間切れ音声<sup>いっていじ かんけい か じ かん ぎ おん せい な</sup>」が鳴ります。

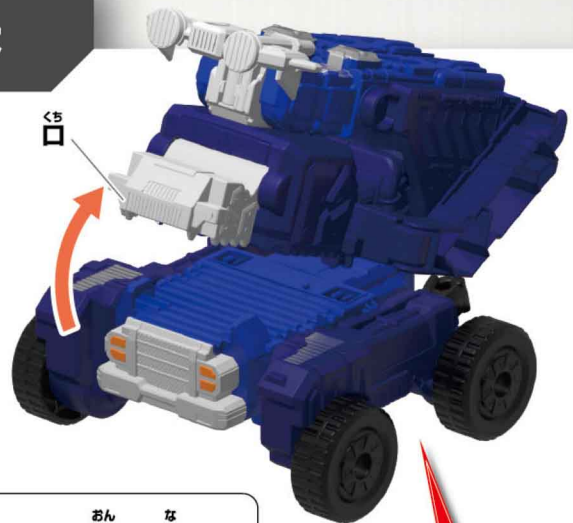

**ゼンカーイ!**

- 2** 図のように  
ブルーンピッカーと  
腕パーツ<sup>うで みぎ ひだり</sup>(右・左)を  
と は ず 取り外します。

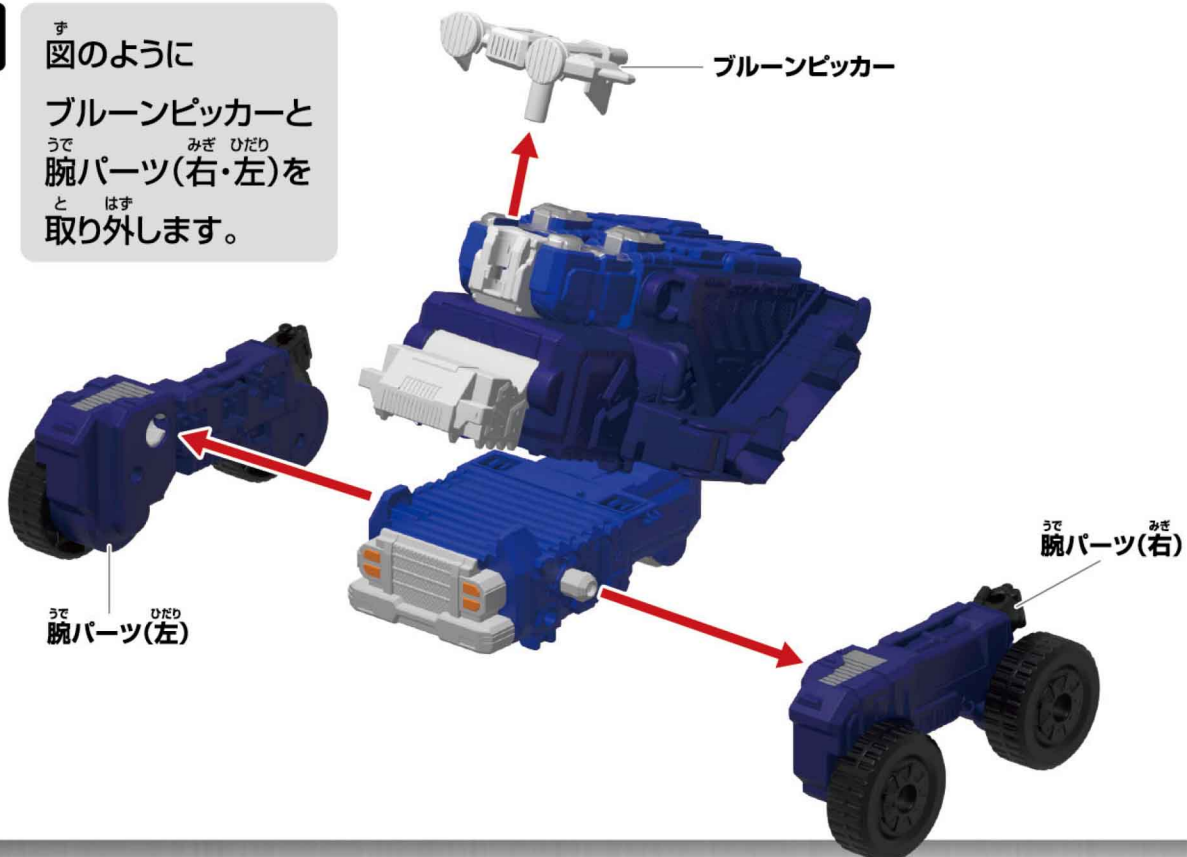



やじるしいちらん  
矢印一覧



とっ  
取り付けます。



とはず  
取り外します。



かどう  
可動させます。

## ゼンカイオーブルマジーン<sup>あそかた</sup>の遊び方：5

### ゼンカイオーブルマジーン<sup>がつたい</sup>への合体

3

すてじゅん  
図の手順で  
やじるしほうこう  
矢印の方向に  
へんけい  
変形させます。

①

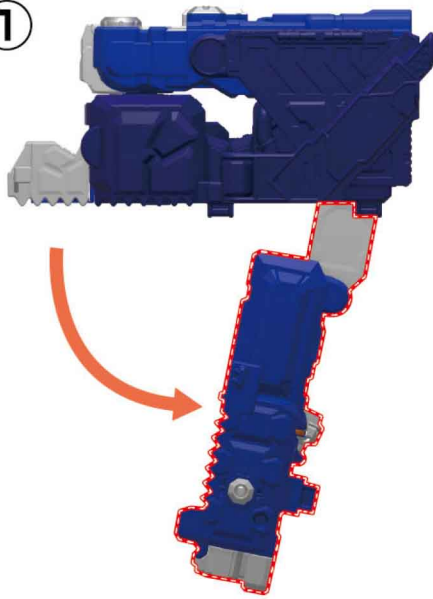

②

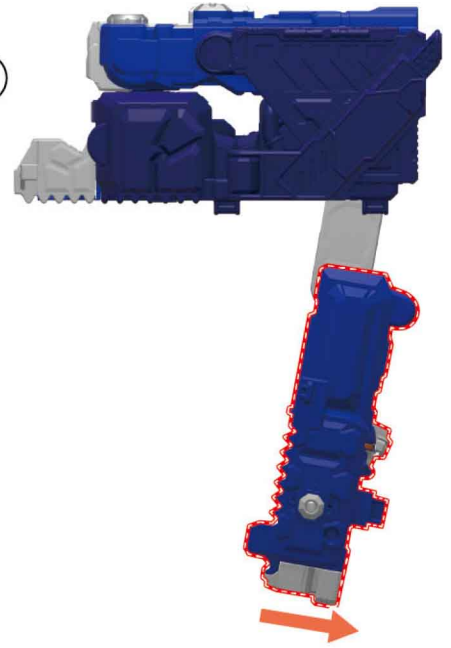

③

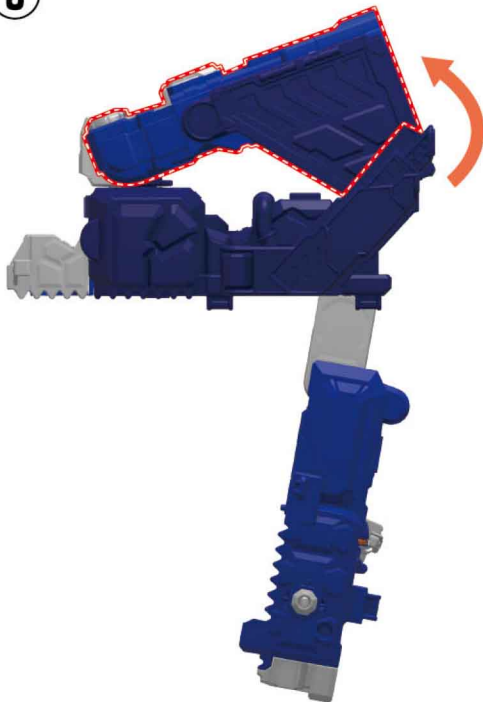

④

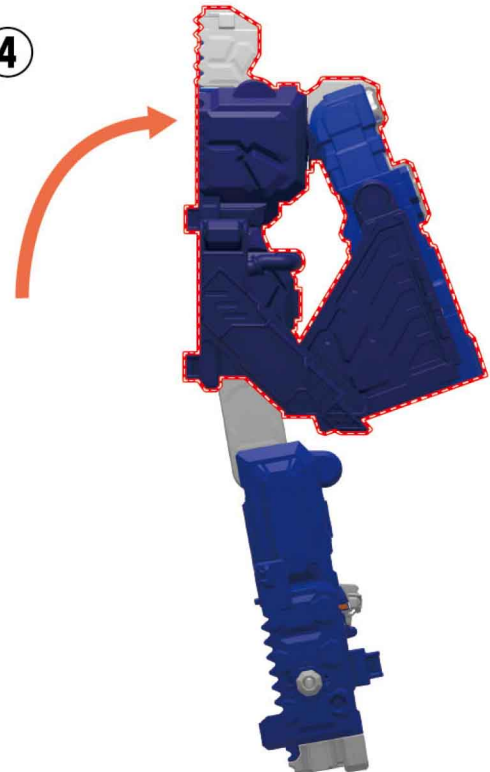

やじるしいちらん  
矢印一覧



とっつけます。



とはずります。



かどうさせます。

## ゼンカイオーブルマジーンの遊び方：5

### ゼンカイオーブルマジーンへの合体

4

- ① マジンドラゴンの口を開きます。
- ② 羽パーツ(右・左)とマジーンスティックを取り外します。

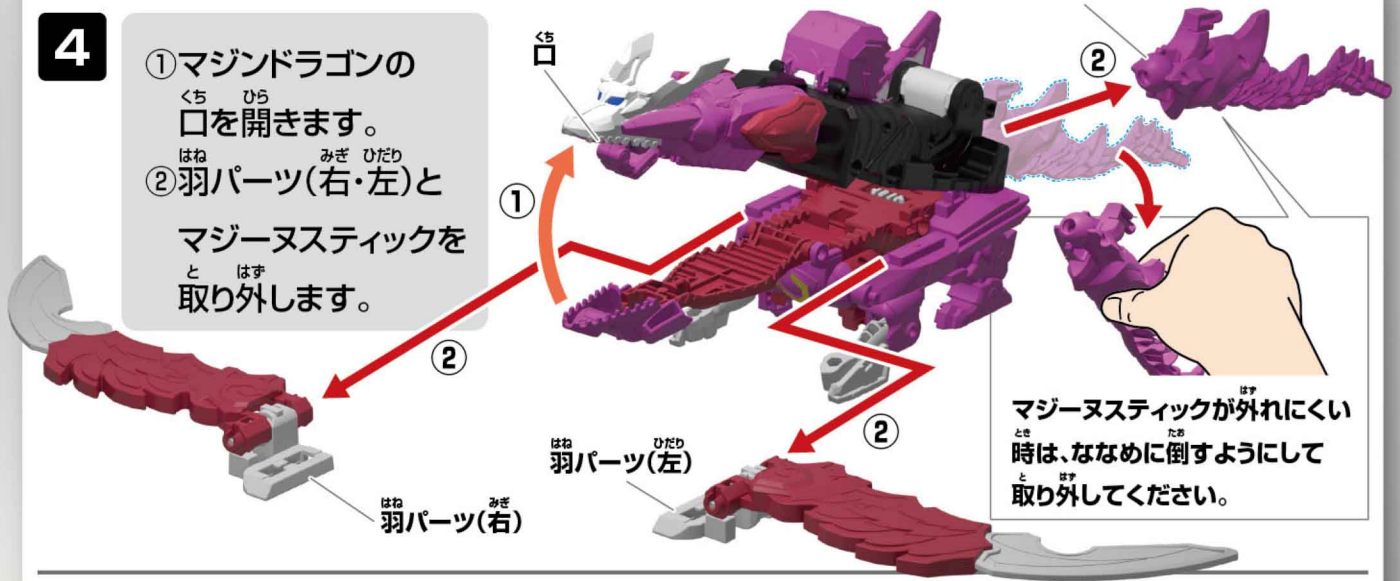

マジーンスティックが外れにくい時は、ななめに倒すようにして取り外してください。

5

図の向きにして、図の手順で矢印の方向に変形させます。

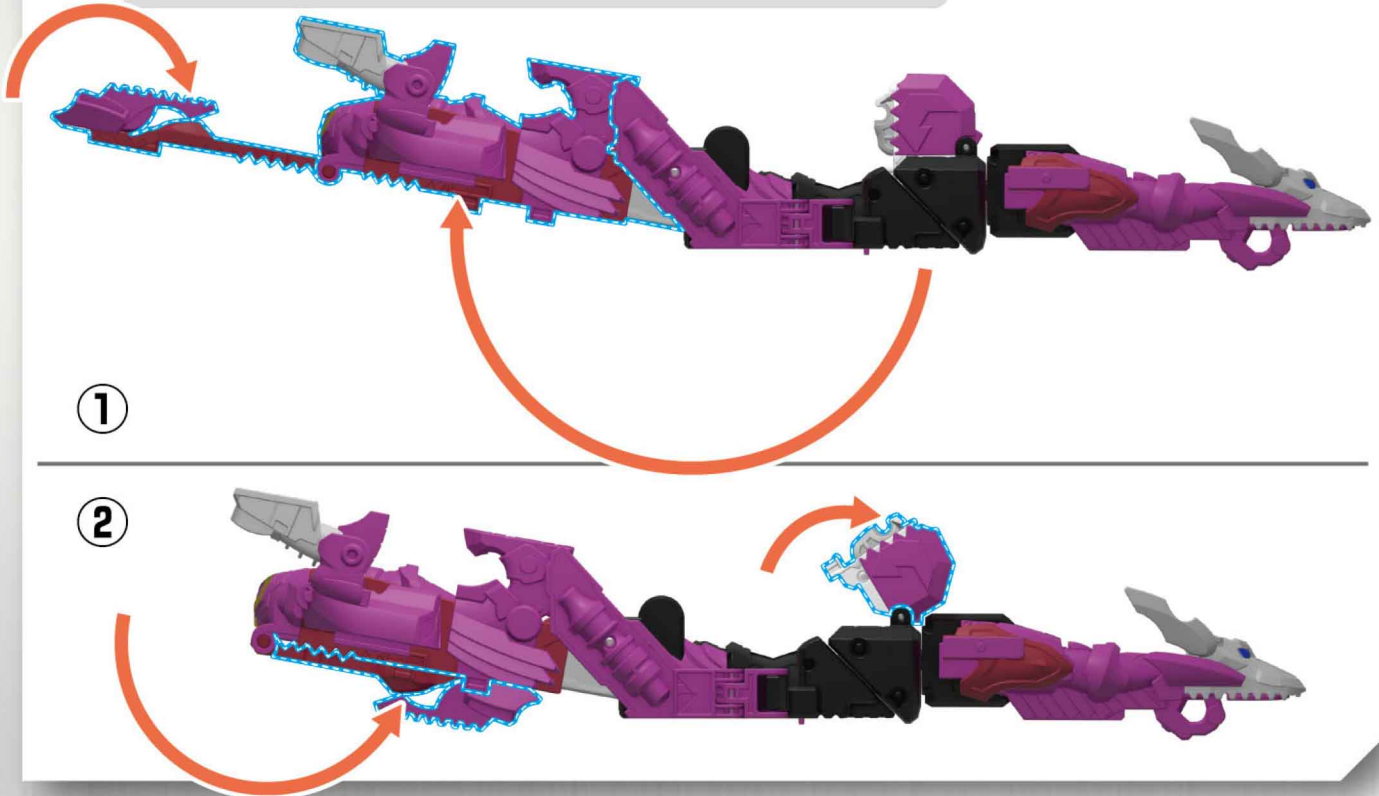

①

②



やじるしいちらん  
矢印一覧



とっつけます。



とはずります。



かどうさせます。

## ゼンカイオーブルマジーンの遊び方：5

### ゼンカイオーブルマジンへの合体

6

- ①図のように180度回転させます。
- ②矢印の方向に変形させます。

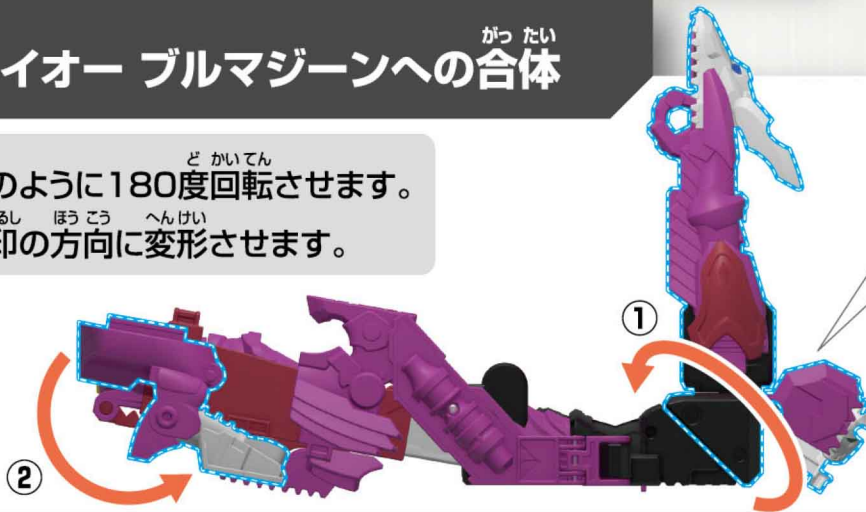

かいてん  
※回転させた後に  
す  
図のように  
へんけい  
変形させます。

7

- ①ロボ胸パーツ(右・左)を図のように変形させます。
- ②ブルーンとマジーンを矢印の方向に合体させます。  
→「合体音」+「ガッシーン!」+「ゼンカイブルーン・ゼンカイマジーン!」+  
合体後変形待機音が鳴ります。

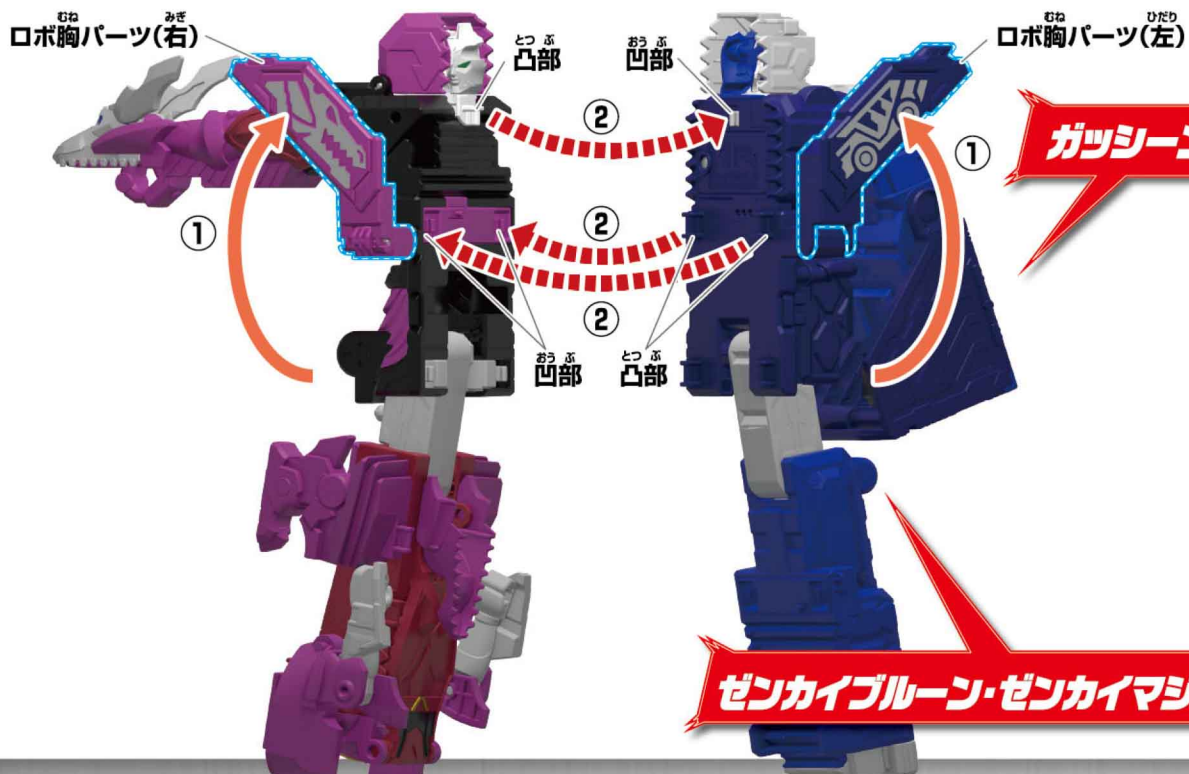

やじるしいちらん  
矢印一覧



とっつけます。



とはずします。



かどうさせます。

## ゼンカイオー ブルマジーン<sup>あそかた</sup>の遊び方：5

### ゼンカイオー ブルマジーン<sup>がつたい</sup>への合体

8

わんぶす腕部<sup>へんけい</sup>を図のように変形させます。

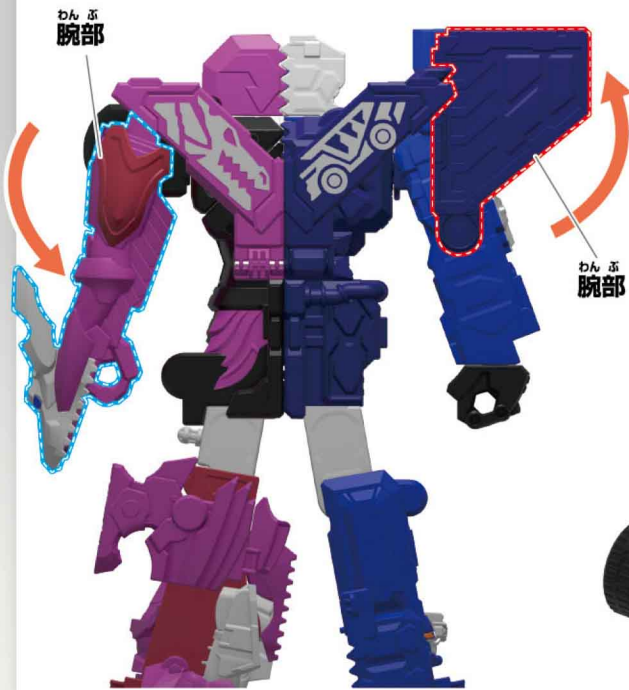

9

ブルーン<sup>うて</sup>腕パーツ<sup>みぎひだり</sup>(右・左)をとっつけます。

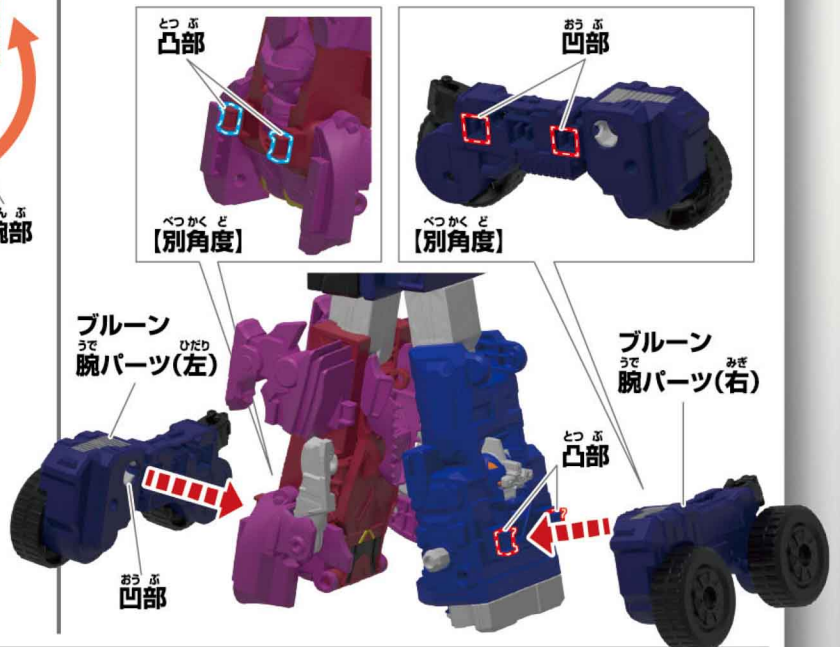

10

マジーン<sup>はね</sup>羽パーツ<sup>みぎ</sup>(右)

① マジーン<sup>はね</sup>羽パーツ<sup>みぎひだり</sup>(右・左)をす<sup>へんけい</sup>図のように変形させます。

② マジーン<sup>はね</sup>羽パーツ<sup>みぎひだり</sup>(右・左)をとっつけます。

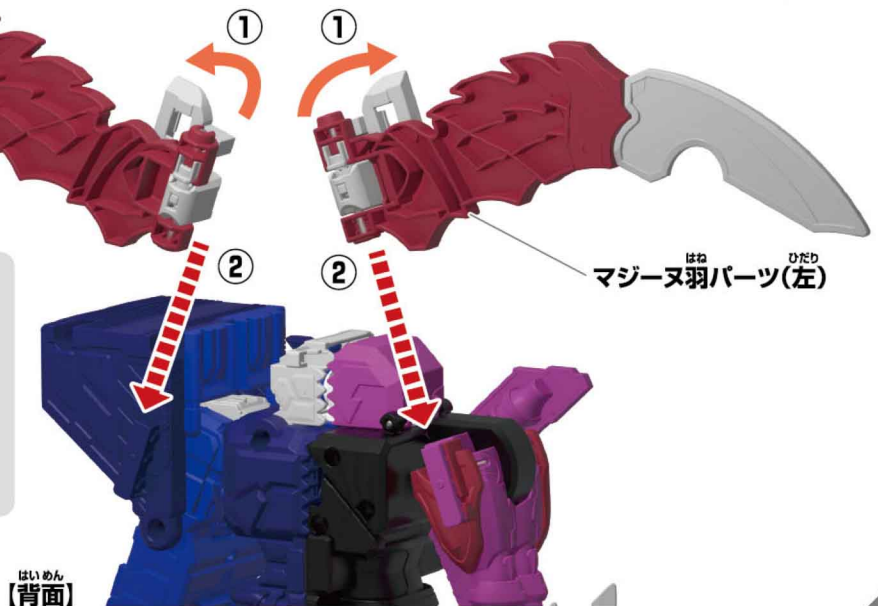



やじるしいちらん  
矢印一覧



とっ  
取り付けます。



とはず  
取り外します。



かどう  
可動させます。

# ゼンカイオー ブルマジーン<sup>あそかた</sup>の遊び方：5

## ゼンカイオー ブルマジーン<sup>がつたい</sup>への合体

11

す 図のように頭部<sup>とうぶ</sup>パーツ<sup>ひら</sup>を開きます。

→ロボ顔<sup>かおひら</sup>開き音+「ゼンカイオー ブルマジーン!」+  
合体完了音<sup>がつたいかんりょうおん</sup>が鳴ります。



**ゼンカイオーブルマジーン!**

### 武器<sup>ぶき</sup>を付け替えて<sup>か</sup> 遊ぶ<sup>あそ</sup>ぼう!

す 図のようにそれぞれの武器<sup>ぶき</sup>も<sup>も</sup>持たせることができます。



### 合体後<sup>がつたいご</sup>

とうぶ 頭部<sup>かいはい</sup>パーツの開閉をする<sup>おんせい</sup>たび、音声が替わります。

1回目<sup>かいい</sup>→「ブルー」

2回目<sup>かいい</sup>→「マジーン」

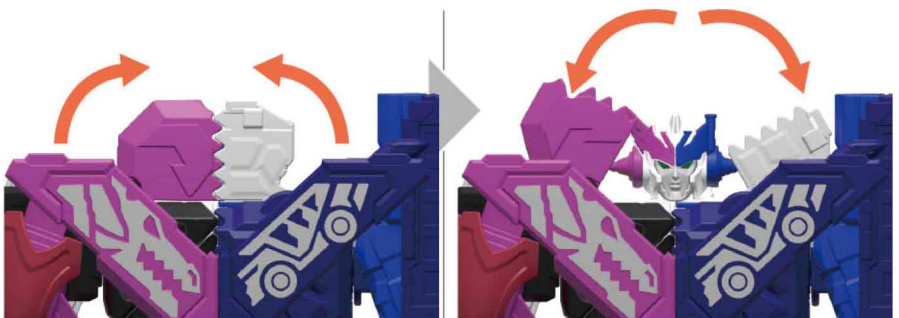





# がめん どうが 画面をクリックして動画をチェック!!

※携帯電話やパソコンによる通信料、接続料、バケット通信料などは、お客様のご負担になります。ご了承ください。

1

ぜんかいがったい どうが  
全世界合体動画

ぜんかいがったい どうが  
全世界合体動画を見て、  
ゼンカイオーブルマジーンをかんせい  
完成させよう!



動画視聴期限:2022年2月末日予定 ※予告なく変更になる場合がございます。

(外部サイトへリンク)

2

バンマニ!

デラックス  
DX ゼンカイオーブルマジーンの公式レビュー!



URL ▶ <https://youtu.be/NG1xkdn-FcA>

(外部サイトへリンク)

▼ デラックス DX ゼンカイオー ジュラガオンのWEB取説はこちら! ▼

URL ▶ <https://toy.bandai.co.jp/manuals/pdf.php?id=2549770>