



DX
界賊合体
ツーカー
ツーカーリック&ツーカーカタナーセット

あそ かの
の遊び方

とりせつ めいしよ が ぞう
※取説内の画像は、イメージです。

ない よう
セット内容

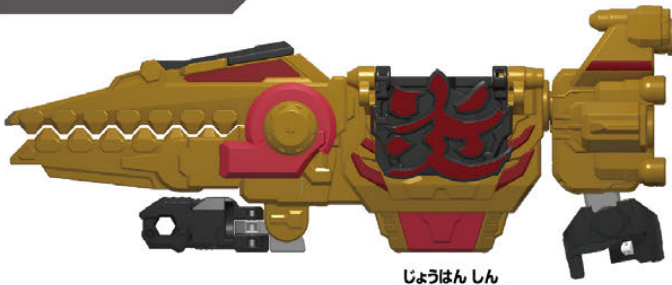

じょうはんしん
ツーカーオー(上半身)…1



ツーカーカタナー…1



かたな
刀パーツ…1

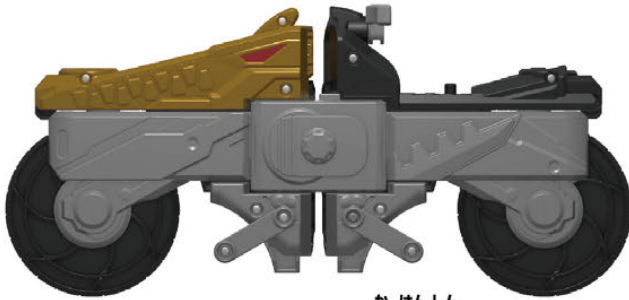

か はんしん
ツーカーオー(下半身)…1



ツーカーリック…1



ガトリングパーツ…1

警告 (けいこく)

はごしや かの かなら よ
保護者の方へ 必ずお読みください。

しょうぶひん ごいん ちっすく きげん
●小部品があります。誤飲・窒息の危険がありますので、3才未満のお子様には絶対に与えないでください。

注意 (ちゅうい)

●ぶついたり、ふりまわすなど乱暴な遊びをしないでください。●可動部の隙間には指などを入れないでください。はさまれてケガをする恐れがあります。●袋を頭からかぶったり、顔を覆ったりしないでください。窒息する恐れがあります。



くちにいれない

しやうじやう ちゅうい
〈使用上の注意〉

●プラスチック梱包材は開封後はすぐに捨ててください。●本商品には塗装部分がありますので、保管の際には他のもの(樹脂製品や家具、ソファ)と接触しないようにしてください。色が移る場合があります。●可動部分・取付部分を無理な方向に強く引っ張ったり、曲げたりしないでください。●コロガシ遊びは平らな所で行ってください。すべりやすい面や絨毯の上では走行しにくい場合があります。●変形・合体の難しいところは保護者の方が手伝ってあげてください。●合体ロボ状態で持ち上げるときは胴体の部分を持ってください。

やじるしいちらん
矢印一覧



とっつけます。



とはずり外します。

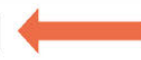

かどう
可動させます。

ツークイオーの遊び方：1

戦艦モード：クロコダイオーへの変形・合体

※セット内容の状態から始めます。

1

- ①蓋パーツを図のように矢印の方向に閉じます。
- ②ツークイオー(上半身)のSDロボ台座パーツを矢印の方向に変形させます。

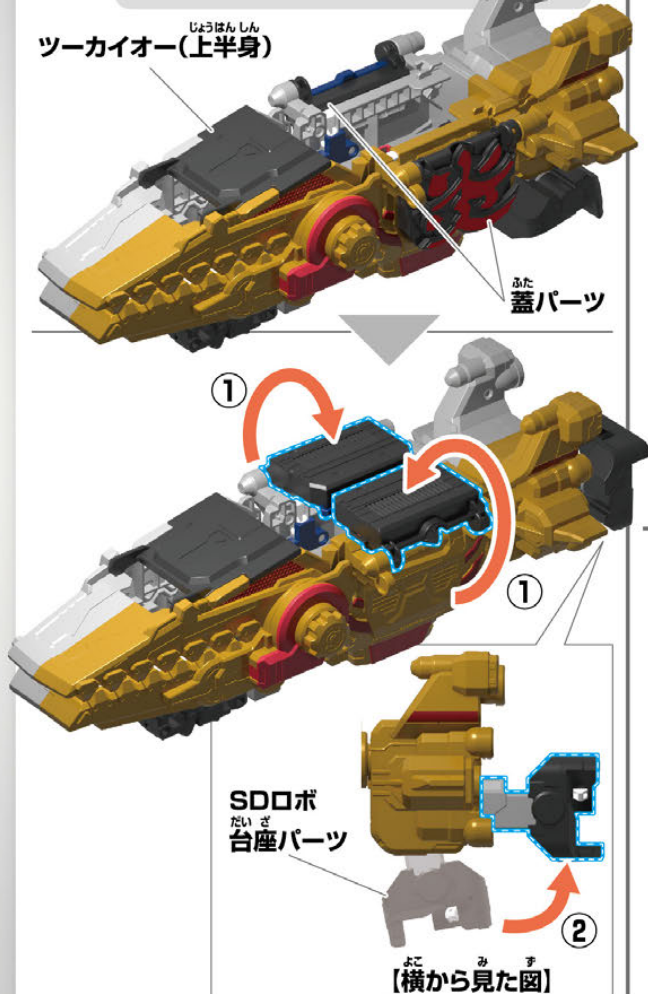

2

- ①ツークイオー(下半身)のストッパーをやじるしほうこうへんけい方向に変形させます。
- ②ツークイオー(上半身)とツークイオー(下半身)を、図の向きで取り付けます。

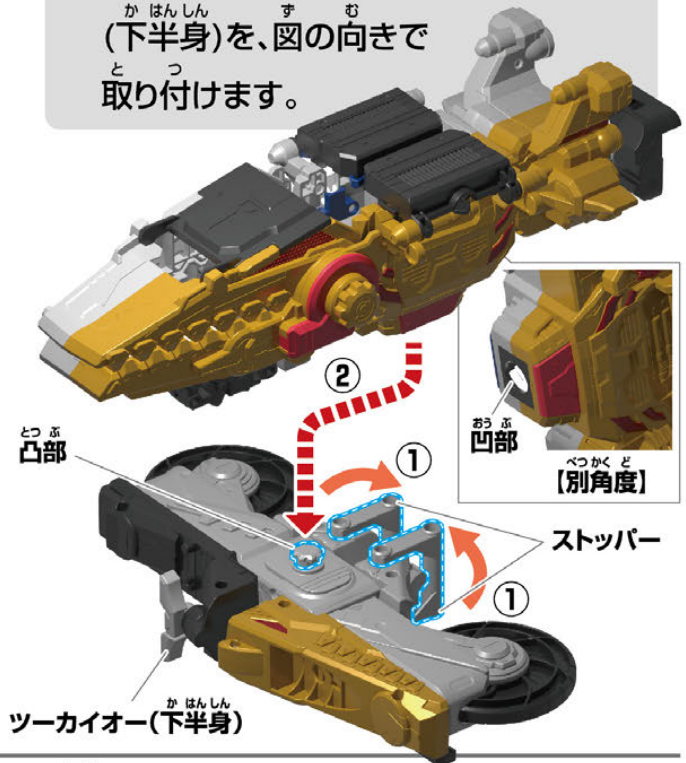

かんせい
完成!!!

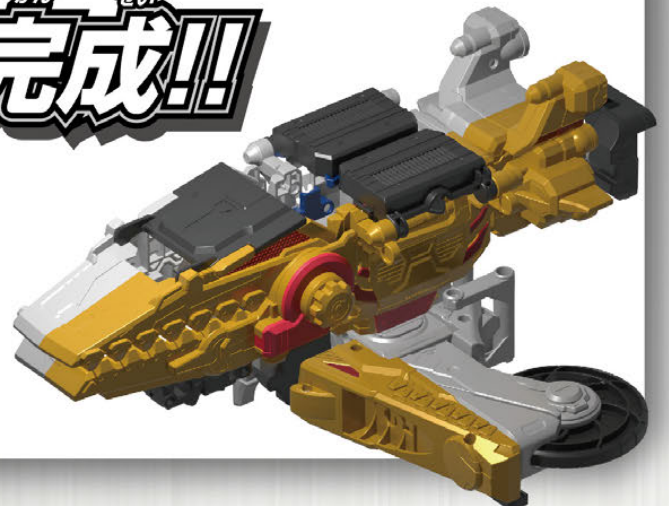

やじるしいちらん
矢印一覧



とっつけます。



とはず



かどう
可動させます。

ツークイオーの遊び方：2

せんとうき 戦闘機モード：クロスクイオーへの変形

※クロコダイオー完成の
しょうたいはじ
状態から始めます。

1

- ①図のようにツークイオー(下半身)を取り外します。
- ②ツークイオー(上半身)のSDロボ台座パーツを矢印の方向に変形させます。

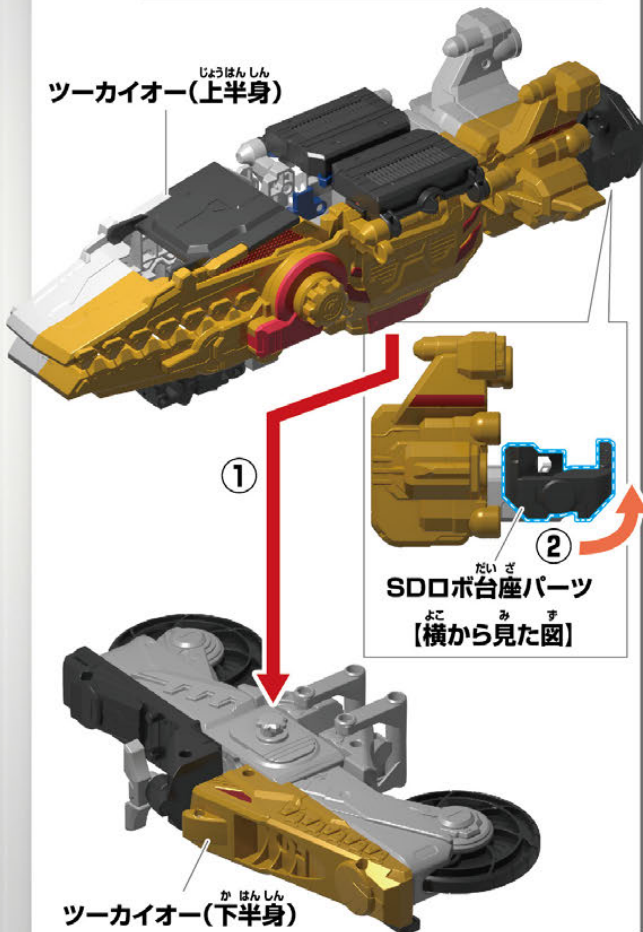

2

- ①ツークイカッターの背面に刀パーツを取り付けます。



- ②ツークイカッターの腕を矢印の方向に可動させ、図のように搭乗させます。

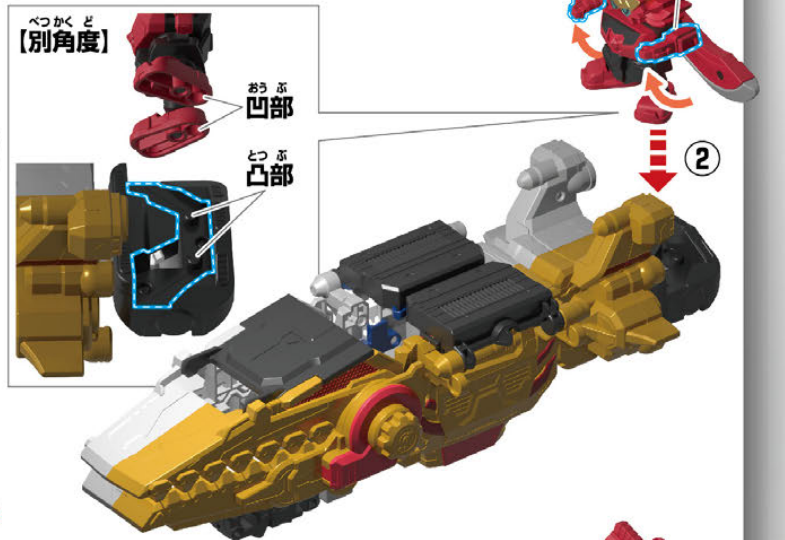

かんせい
完成!!!

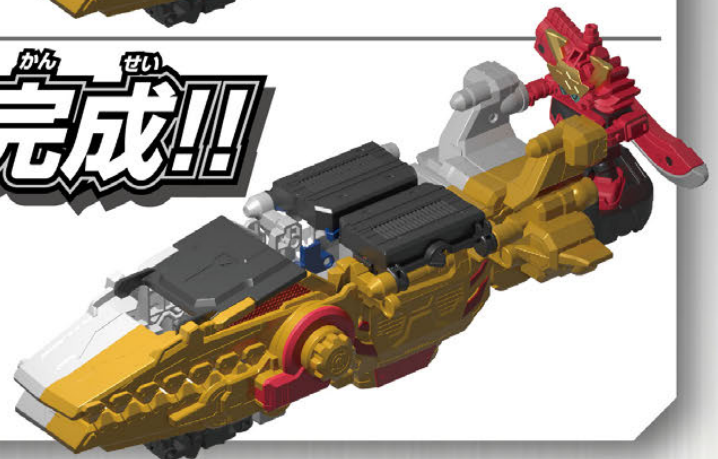

や じ る し い ち ら ん
矢印一覧



と っ け ます。
取り付けます。



と は ず します。
取り外します。

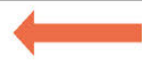

か ど う 可動させます。

ツーカイオーの遊び方：3

バイクモード：クローリングオーへの変形

※セット内容の状態から始めます。

1 図のようにツーカイオー(下半身)に
ガトリングパーツを取り付けます。



2 ツーカイリッキーの腕を矢印の
ほうこうに可動させ、図のように搭乗
させます。



やじるしいちらん
矢印一覧



とっつけます。



とはずり外します。



かどう可動させます。

ツークイオーの遊び方：4

砲台モード：クロコダイバズーカへの変形・合体

※クロコダイオー完成の状態から始めます。

1

ツークイオー(上半身)

ツークイオー(下半身)を矢印の方向に変形させます。

ツークイオー(下半身)

【別角度】

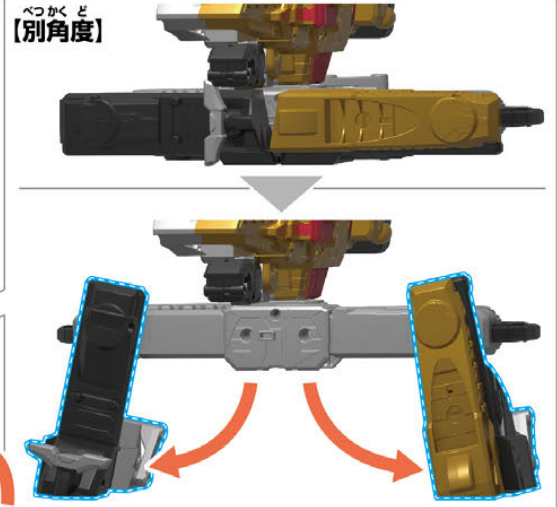

※反対側も同様に行います。

2

- ① ツークイオー(上半身)を図のように変形させます。
- ② 刀パーツとガトリングパーツを合体させて、図の向きで取り付けます。

【横から見た図】

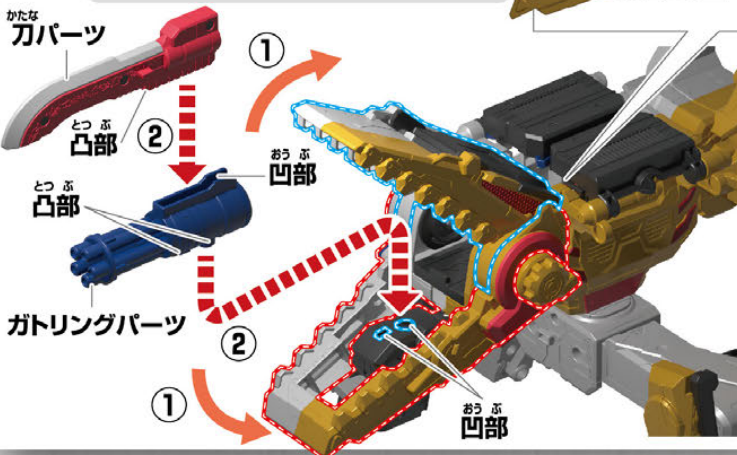
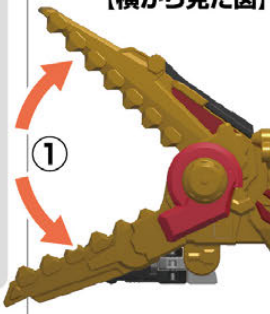

かんせい
完成!!!



※図のようにツークイカッターとツークイリッキーをお置くことができます。固定はできません。

やじるしいちらん
矢印一覧



とっつけます。



とはずります。



かどうさせます。

ツーカーの遊び方：5

ツーカーカッターへの変形・合体

※クロコダイオー完成の状態から始めます。

1

クロコダイオーのSDロボ台座パーツをやじるしほうこうへんけい矢印の方向に変形させます。

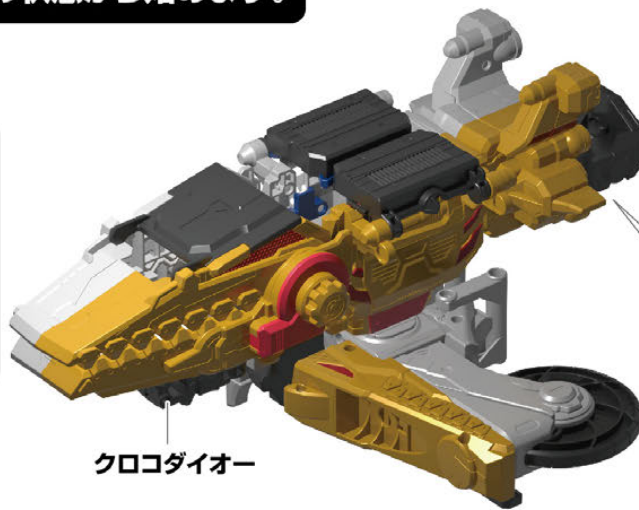

クロコダイオー



SDロボ台座パーツ

【横から見た図】

2

ツーカーリッキーの背面にガトリングパーツをとりつけます。

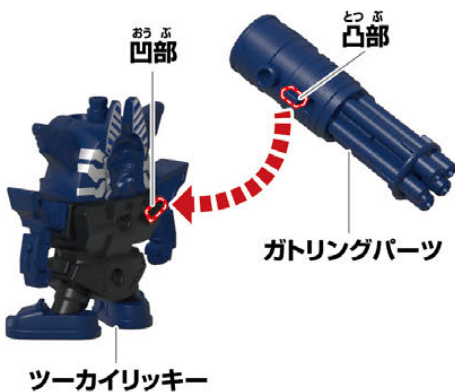

おぼ凹部

とつぶ凸部

ガトリングパーツ

ツーカーリッキー

3

ツーカーリッキーをクロコダイオーにセットします。



クロコダイオー



おぼ凹部

とつぶ凸部

べつかくど【別角度】

つぎのページに続きます。

やじるしいちらん
矢印一覧



とっつけます。



とはずります。



かどう
可動させます。

ツーカーの遊び方：5

ツーカーカッターへの変形・合体

ぜん
前ページの続きです。

4

す てじゆん
図の手順でツーカー(上半身)を
やじるし ほうこう へんけい
矢印の方向に変形させます。

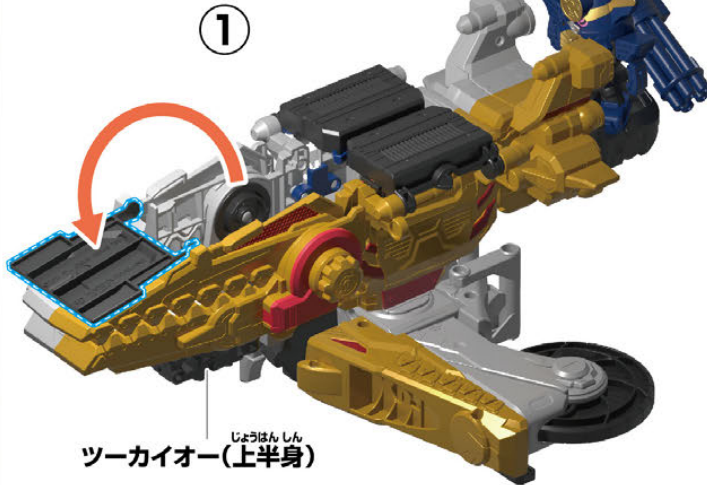

②

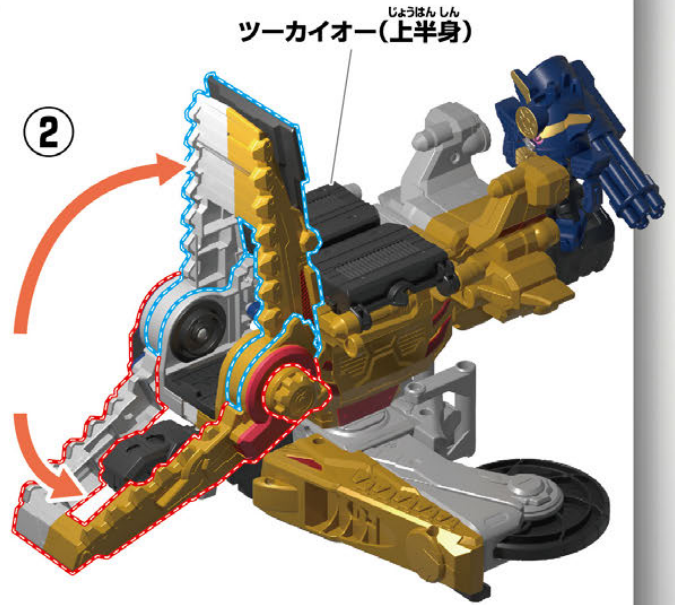

5

- ① スライドパーツを引出します。
- ② ツーカーカッターをセットします。
- ③ 蓋パーツを閉じます。

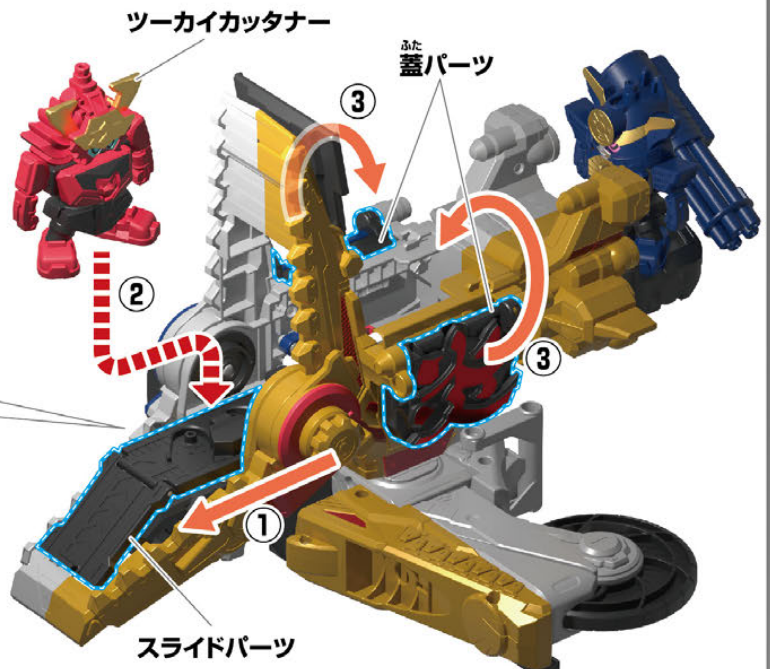
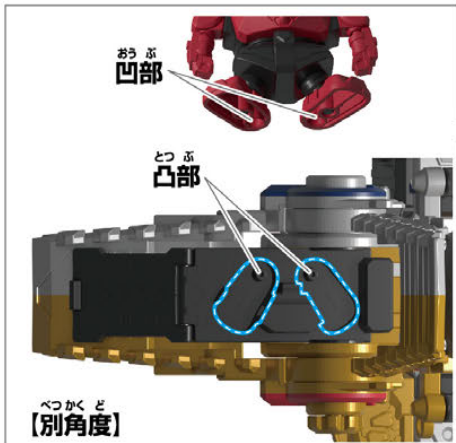

つぎ
次のページに続きます。

やじるしいちらん
矢印一覧



とっ
取り付けます。



とはず
取り外します。

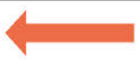

かどう
可動させます。

ツーカーの遊び方：5

ツーカーカッターへの変形・合体

ぜん
前ページの続きです。

6

ダイヤルを矢印の方向に回します。→蓋部分が開き、スライド部分が収納されます。

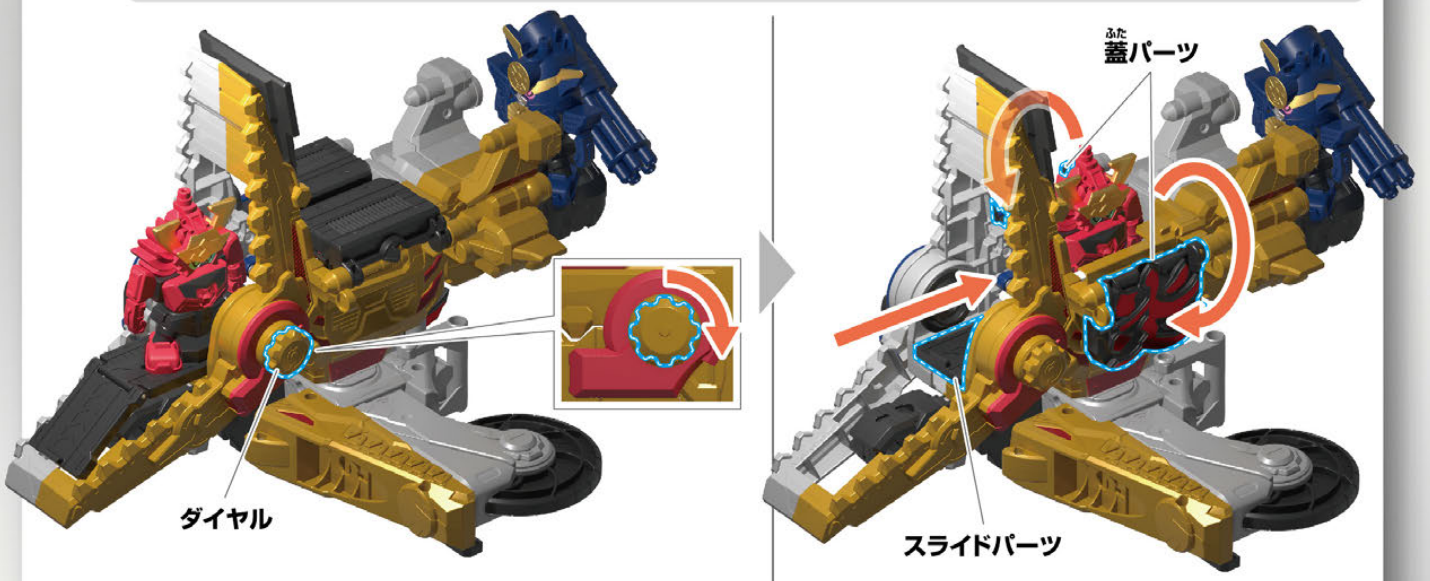

7

図の手順で、矢印の方向にクロコダイオーを変形させます。

●図のようになります。

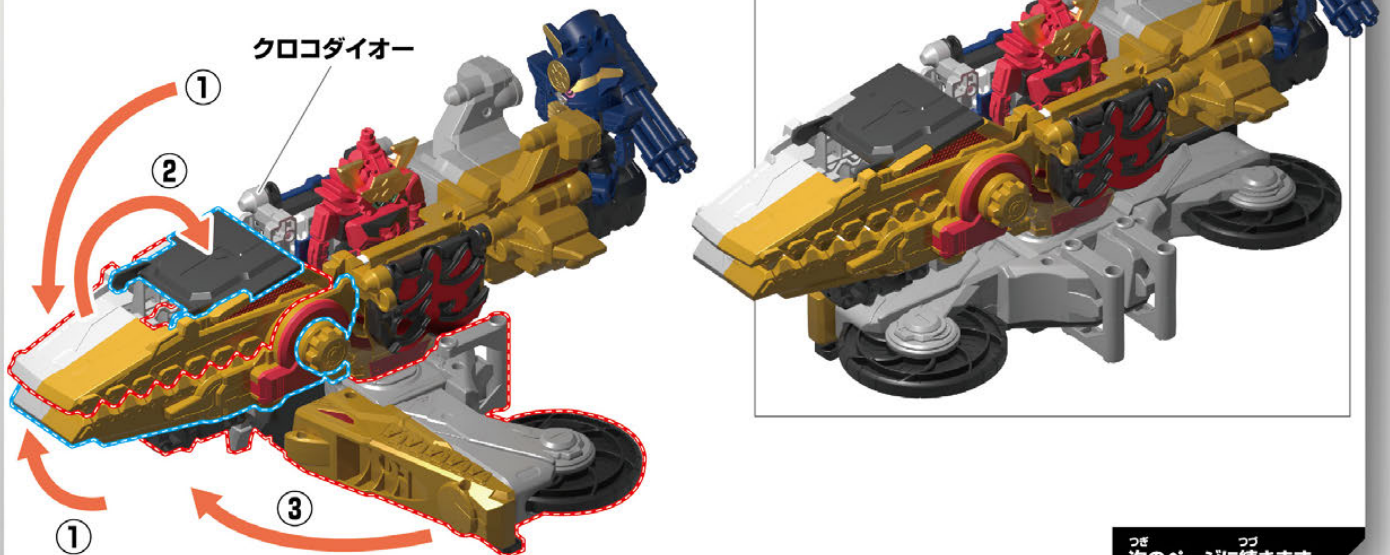

つぎ
次のページに続きます。

やじるしいちらん
矢印一覧



とっ
取り付けます。



とはず
取り外します。



かどう
可動させます。

あそ かと ツーカイオーの遊び方：5

へん けい がっ たい ツーカイオーカッターへの変形・合体

ぜん っつ
前ページの続きです。

8

す てじゅん やじるし
図の手順で矢印の
ほうこう へんけい
方向に変形させます。



①

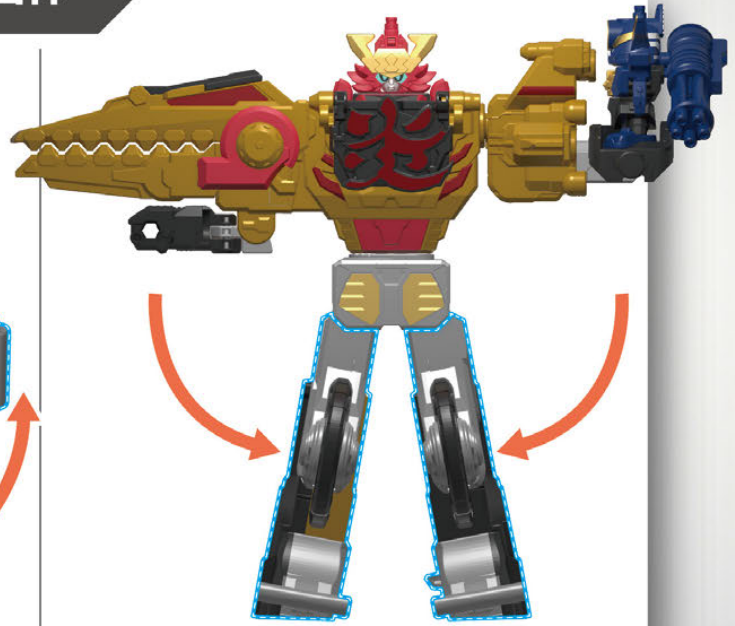

②

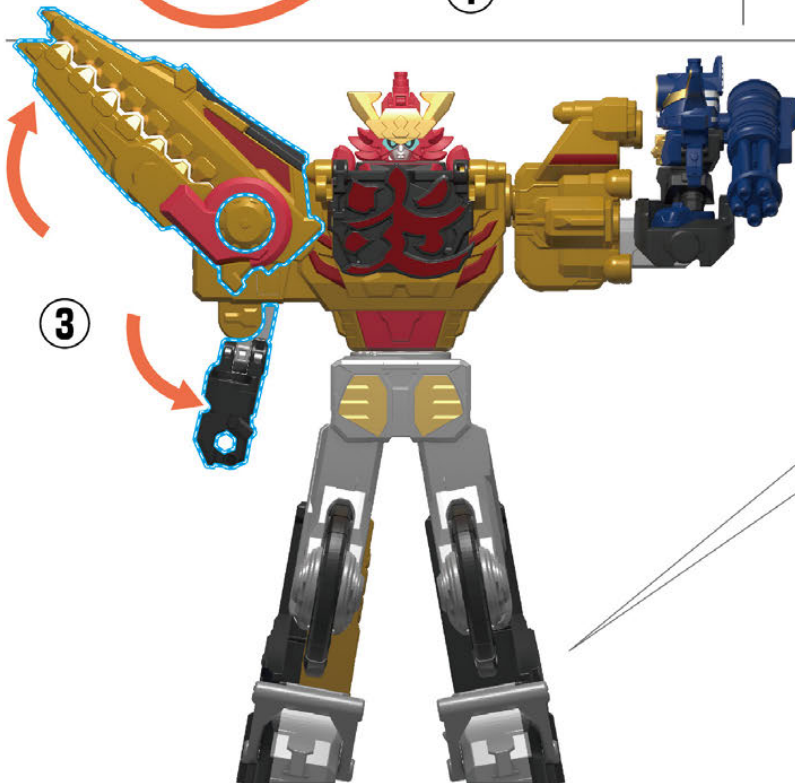

③

④

べつかくど
【別角度】

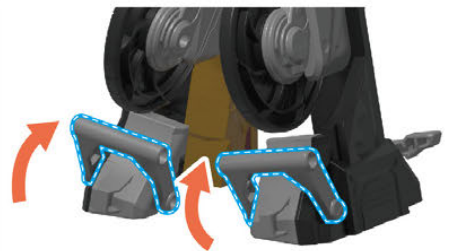

つぎ
次のページに続きます。

やじるしいちらん
矢印一覧



とっつけます。



とはずります。



かどうさせます。

ツーカーの遊び方：5

ツーカーカッターへの変形・合体

ぜん前ページの続きです。

9

①ツーカーリッキーから
ガトリングパーツを
とはずります。



ガトリングパーツ

あふ凹部

②



②背面にガトリングパーツを
すむむとっつけます。
はいめん

10

ツーカーリッキーの
あふすむ
頭部に図の向きで
かたな
刀パーツを
とっつけます。



11

わんぶす
腕部を図のように
へんけい
変形させます。



つぎ
次のページに続きます。

やじるしいちらん
矢印一覧



とっつけます。



とはずります。



かどう
可動させます。

あそかた ツーカイオーの遊び方：5

へんけい がったい ツーカイオーカッターへの変形・合体

ぜん
前ページの続きです。

12

す
へんけい
図のように変形させて
ツーカイオーカッターの
かおだ
顔を出します。



かんせい
完成!!

やじるしいちらん
矢印一覧



とっつけます。



とはずします。



かどうさせます。

ツーカーの遊び方：6

ツーカーリッキーへの変形・合体

※クロコダイオー完成の状態から始めます。

1

クロコダイオーのSDロボ台座パーツをやじるしほうこうへんけい矢印の方向に変形させます。

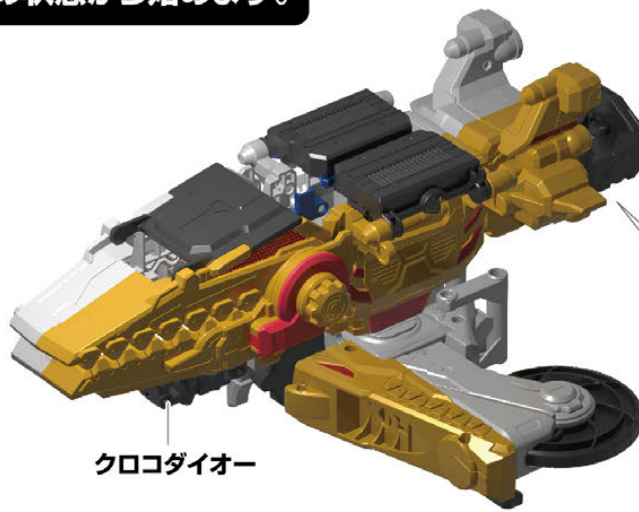

クロコダイオー

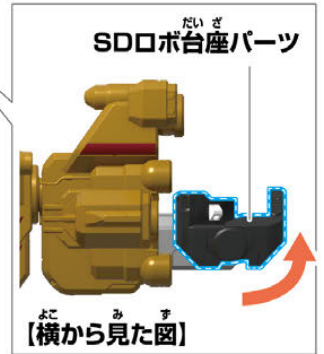

SDロボ台座パーツ

【横から見た図】

2

ツーカーカッターの背面に刀パーツを取り付けます。



ツーカーカッター

3

ツーカーカッターをクロコダイオーにセットします。

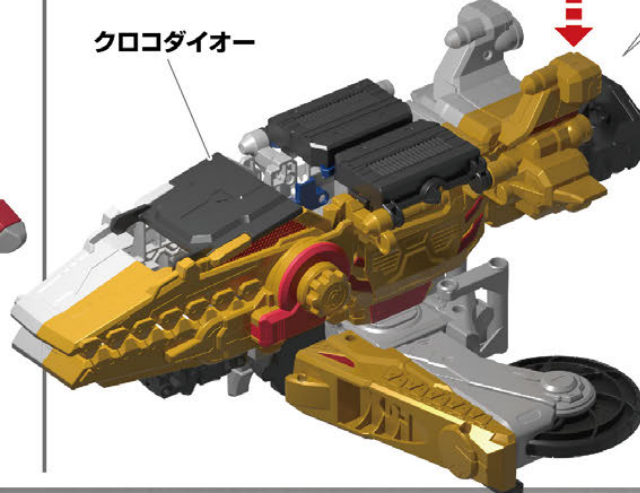

クロコダイオー



ツーカーカッター

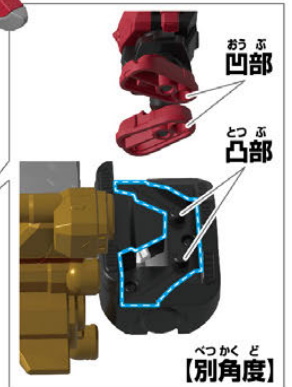

おうぶ凹部
とつぶ凸部

べつかくど【別角度】

つぎのページに続きます。

やじるしいちらん
矢印一覧



とっつけます。



とはずり外します。



かどう可動させます。

ツーカーの遊び方：6

ツーカーリッキーへの変形・合体

ぜんつぽ
前ページの続きです。

4

すてじゆん
図の手順でツーカー(上半身)を
やじるしほうこうへんけい
矢印の方向に変形させます。

①

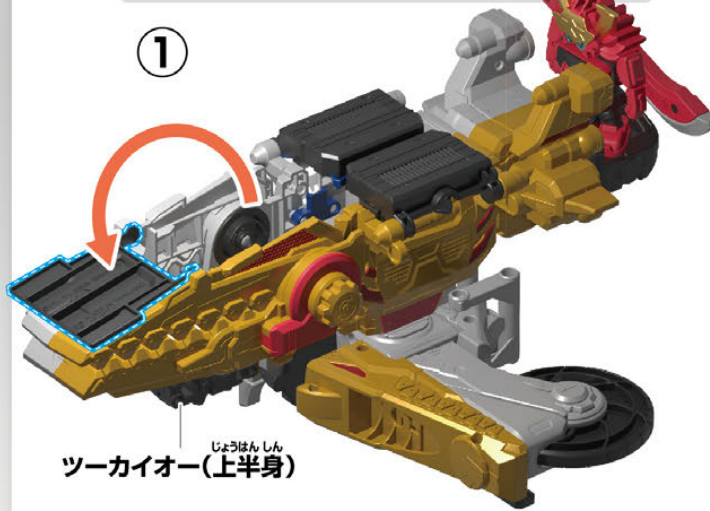

②

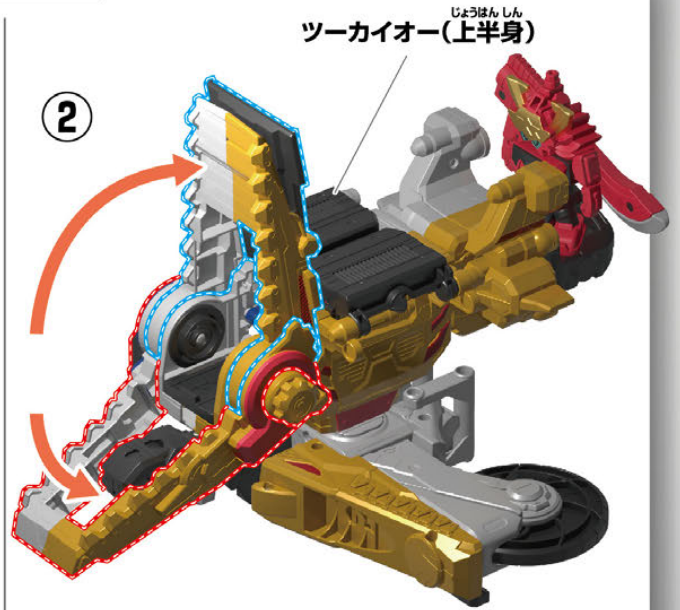

5

- ① スライドパーツを引出します。
- ② ツーカーリッキーをセットします。
- ③ 蓋パーツを閉じます。

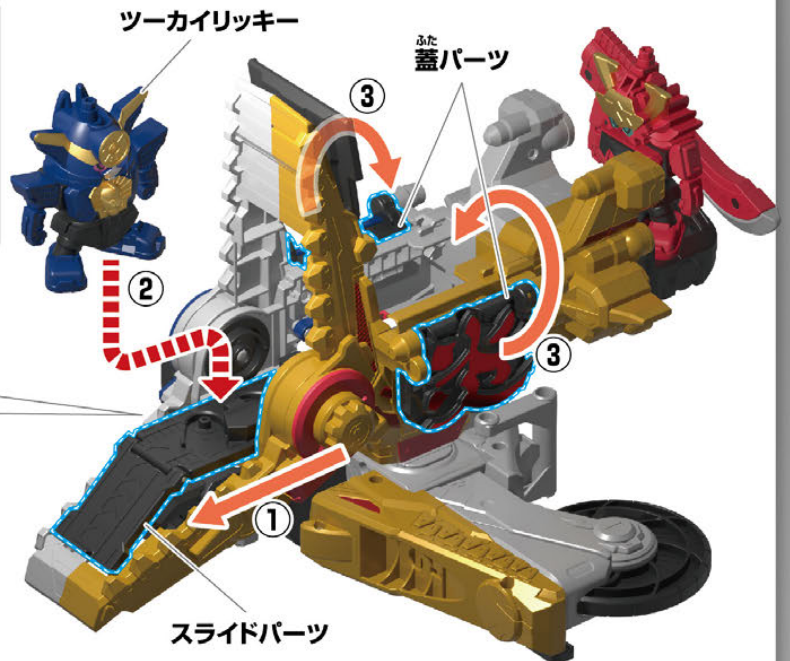

つぽ
次のページに続きます。

やじるしいちらん
矢印一覧



とっ
取り付けます。



とはず
取り外します。



かどう
可動させます。

ツーカーの遊び方：6

ツーカーリッキーへの変形・合体

ぜん
前ページの続きです。

6

ダイヤルを矢印の方向に回します。→蓋部分が開き、スライド部分が収納されます。

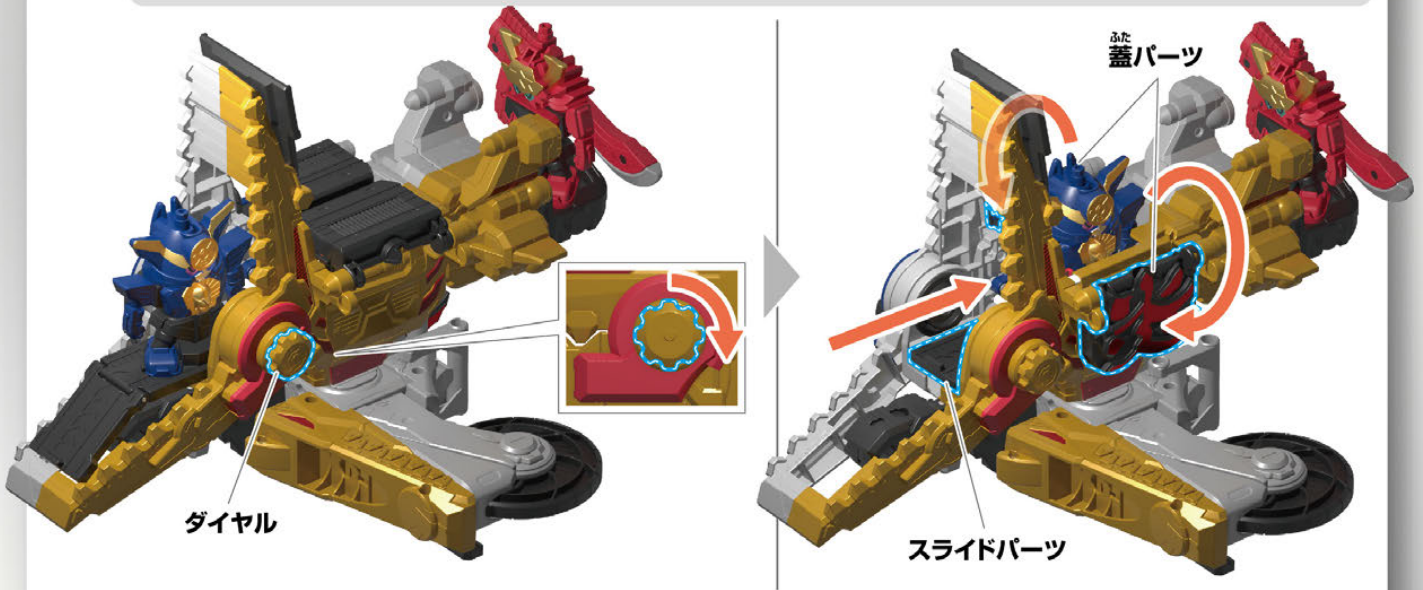

7

図の手順で、矢印の方向に
クロコダイオーをへんけい
変形させます。

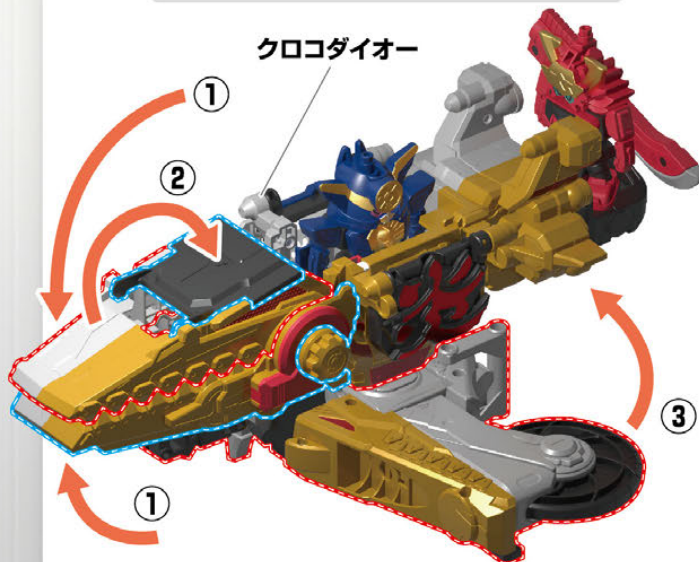

●図のようになります。



つぎ
次のページに続きます。

やじるしいちらん
矢印一覧



とっつけます。



とはずします。



かどう
可動させます。

ツーカーの遊び方：6

ツーカーリッキーへの変形・合体

ぜん
前ページの続きです。

8

☆の面を正面にして、めん しょうめん 図の手順で矢印の
ほうこう へんけい 方向に変形させます。

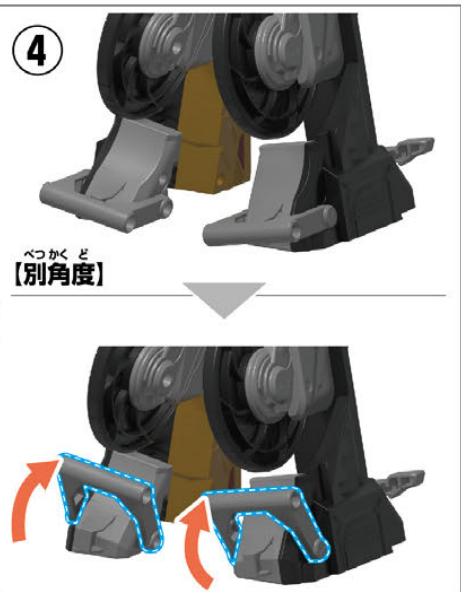
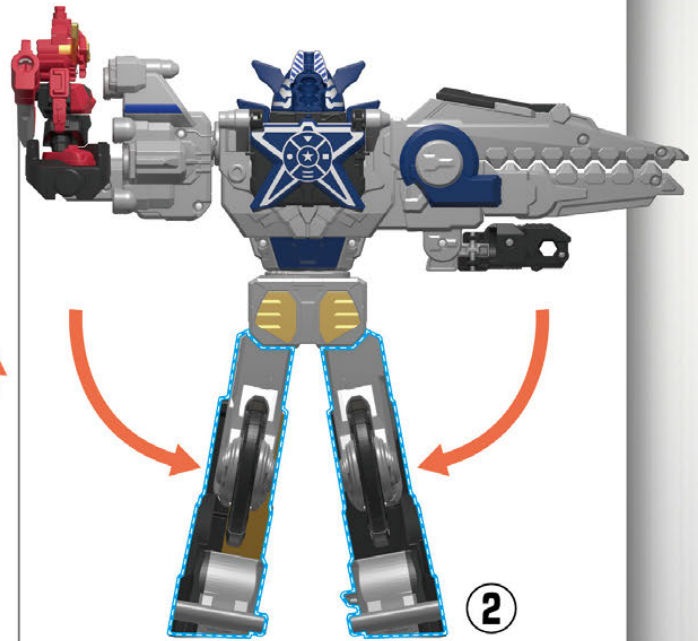
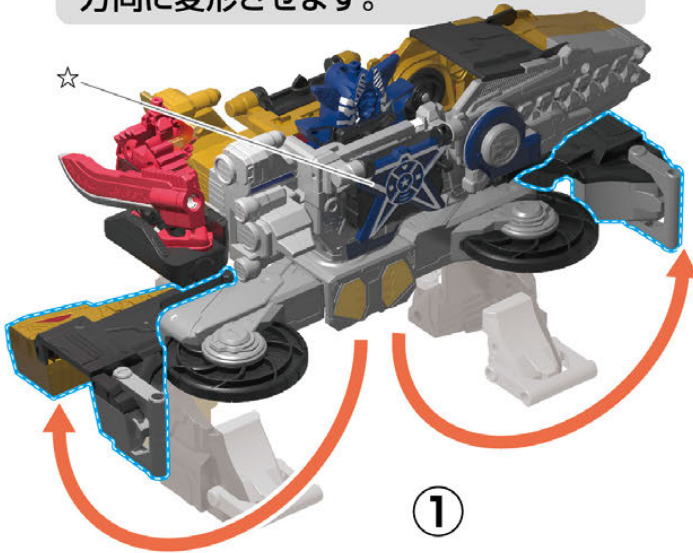

つぎ
次のページに続きます。

やじるしいちらん
矢印一覧



とっつけます。



とはずります。



かどう
可動させます。

ツークイオーの遊び方：6

ツークイオーリックキーへの変形・合体

ぜん
前ページの続きです。

9

①ツークイカッターから
かたな
刀パーツを
とはずります。

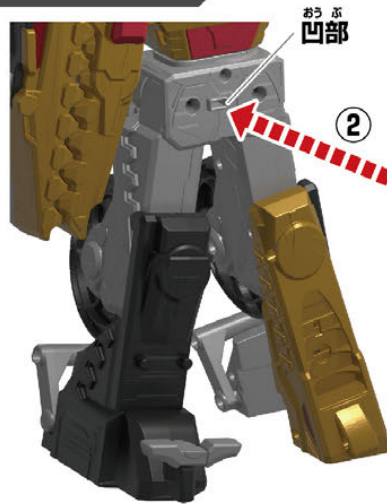
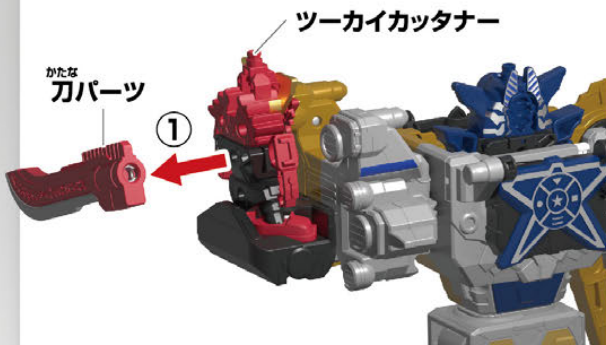

②背面に刀パーツを
すむ
図の向きで
とっつけます。

10

ツークイカッターの頭部に
すむ
図の向きでガトリングパーツを
とっつけます。



11

腕部を図のように
へんけい
変形させます。



つぎ
次のページに続きます。

やじるしいちらん
矢印一覧



とっつけます。



とはずり外します。



かどう可動させます。

あそかた ツーカイオーの遊び方：6

へんけい がったい ツーカイオーリックキーへの変形・合体

ぜん っつ
前ページの続きです。

12

① ツーカイリックキーの凸部を矢印のほうこうかどうがったい方向に可動させ、合体ロボモードにへんけい変形させます。

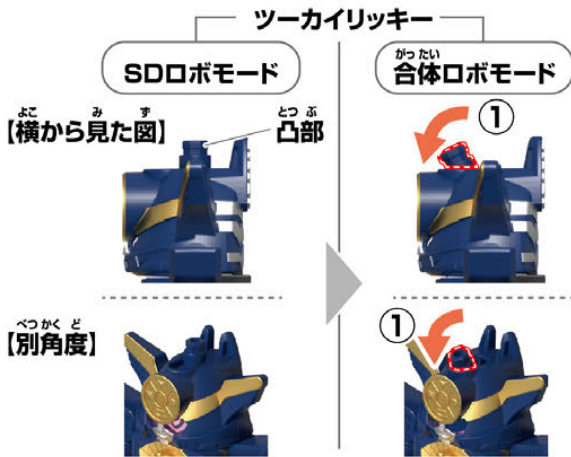

② 図のように回転させてツーカイオーリックキーの顔を出します。

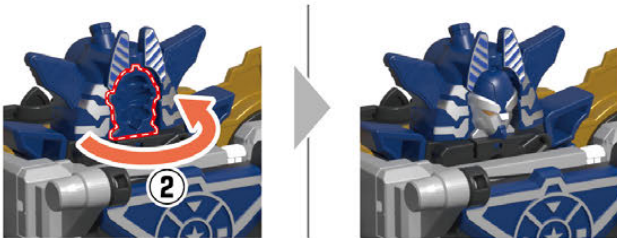

かんせい
完成!!





画面をクリックして動画をチェック!!

※携帯電話やパソコンによる通信料、接続料、パケット通信料などは、お客様のご負担になります。ご了承ください。

1

かいぞくがつたいどうが
界賊合体動画

かいぞくがつたいどうが
界賊合体動画を見て、ツーカイオーカッター、
ツーカイオリッキーを完成させよう!



動画視聴期限:2022年2月末日予定 ※予告なく変更になる場合がございます。

(外部サイトへリンク)

2

バンマニ!

フラックス DX ツーカイオー
ツーカイカッター&ツーカイリッキーセット の公式レビュー!



URL ▶ <https://youtu.be/H04FHZW-EXQ>

(外部サイトへリンク)