



# ゼンカイブルーン

あそ かの  
遊び方

## ないよう セット内容

とりあつかいせつめいしょ  
取扱説明書…1

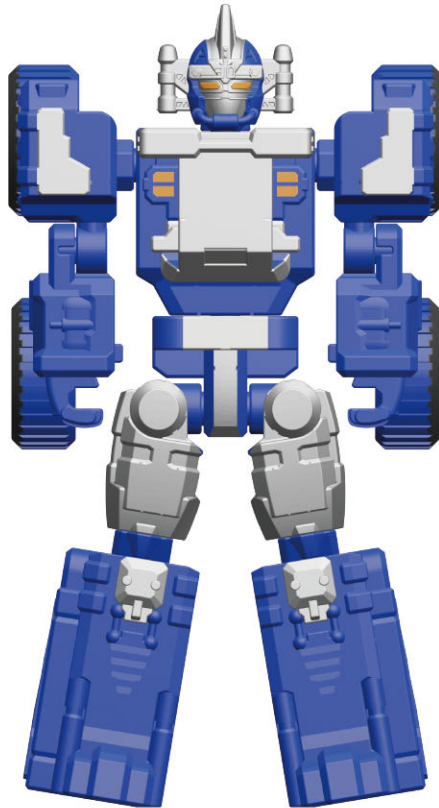

ほんたい  
ゼンカイブルーン本体…1

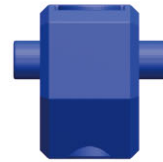

バックパック…1

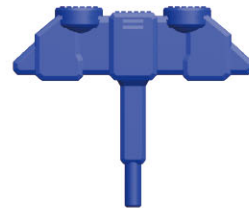

ブルーンピッカー…1

がそ  
※画像はイメージです。

### 警告 (けいこく)

ほごしゃ かの かなら  
保護者の方へ 必ずお読みください。

- 小部品や小球があります。誤飲・窒息の危険がありますので、3才未満のお子様には絶対に与えないでください。

### 注意 (ちゅうい)

- 可動部には指などを入れないでください。はさまれてケガをする恐れがあります。



くちにいれない

### ししょう ちゅうい 〈使用上の注意〉

- プラスチック梱包材は開封後はすぐに捨ててください。●本商品には塗装部分がありますので、保管の際には他のもの(樹脂製品や家具、ソファー)と接触しないようにしてください。色が移る場合があります。●可動部分・取付部分を無理な方向に強く引っ張ったり、曲げたりしないでください。●変形・合体の難しいところは保護者の方が手伝ってあげてください。

やじるしいちらん  
矢印一覧



と つ け ます。 |



と は ず 取 り 外 し ます。 |

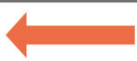

か どう 可 動 さ せ ます。

## ゼンカイブルーンの遊び方：1

### ゼンカイブルーンの組み立て方

※セット内容の状態から始めます。

ゼンカイブルーン本体背面の凹部にバックパックの凸部をはめ込みます。

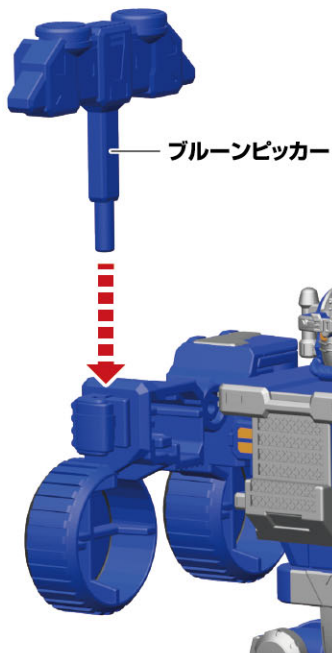
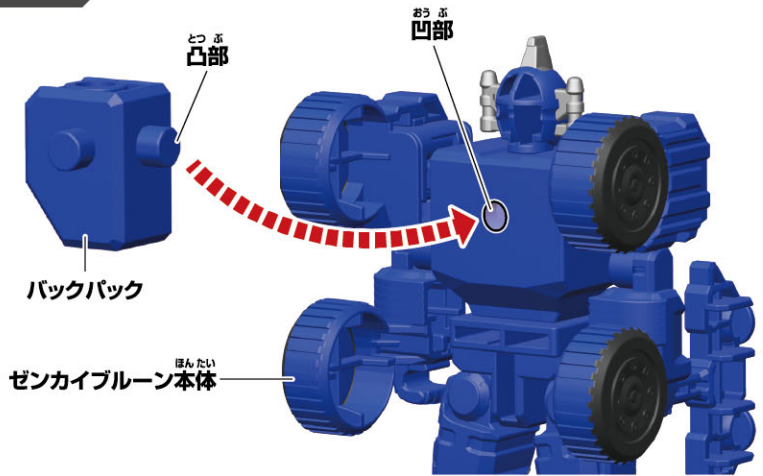

図のようにブルーピッカーをこぶしに持たせることができます。

※反対側のこぶしにも同様に持たせることができます。



かん せい  
**完成!!**

※画像はイメージです。

やじるしいちらん  
矢印一覧



と っ  
取り付けます。



と はず  
取り外します。



か どう  
可動させます。

## ゼンカイブルーンあそ かたの遊び方：2

### ブルーンダンプへんけいへの変形

※ゼンカイブルーンかんせい じょうたい はじ完成の状態から始めます。

1

す  
図のようにゼンカイブルーンほんたい本体の  
か く と はず  
各パーツを取り外します。

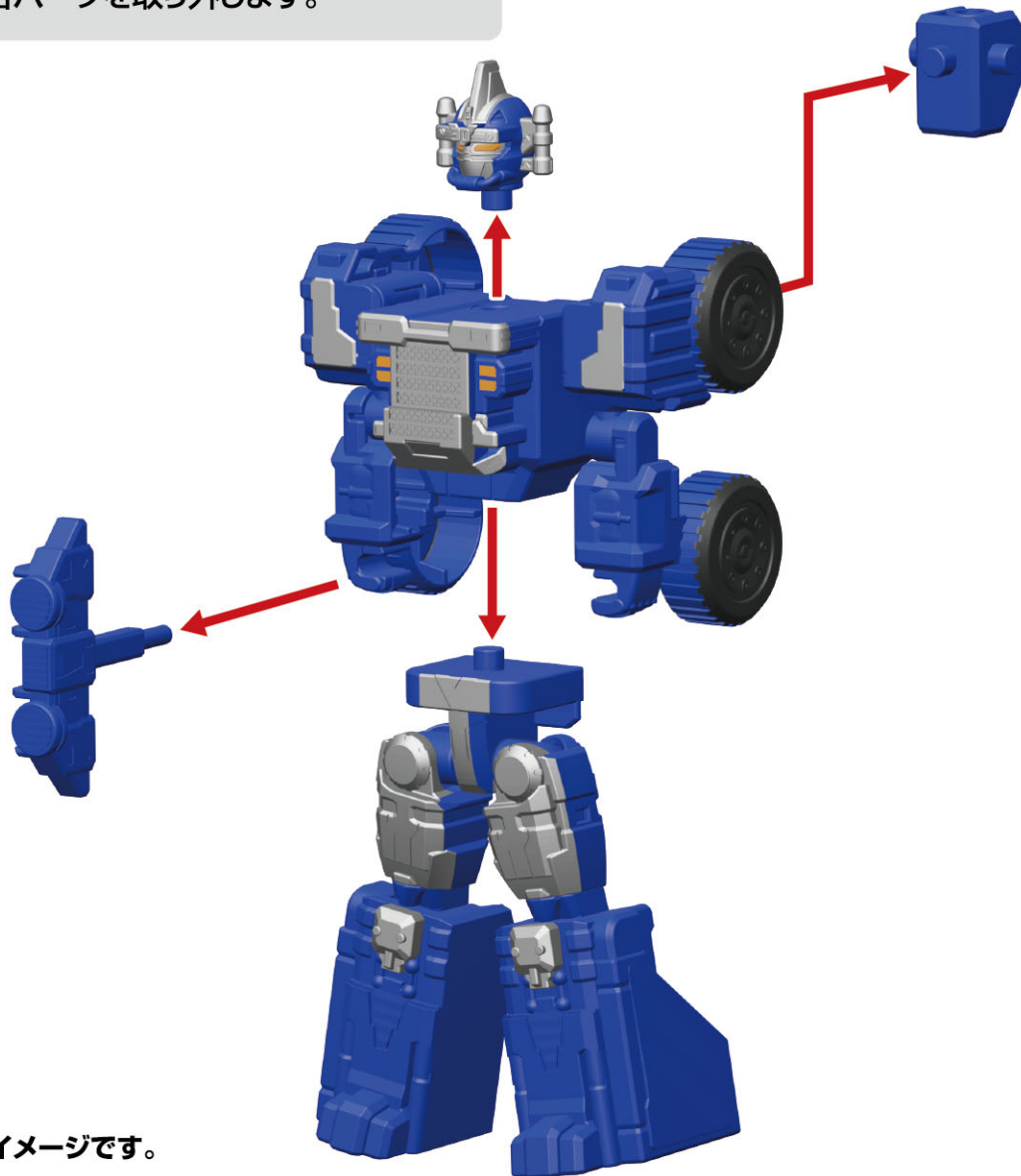

※が ろう画像はイメージです。

やじるしいち らん  
矢印一覧



と つ  
取り付けます。



と はず  
取り外します。



か どう  
可動させます。

## ゼンカイブルーンの遊び方：2

### ブルーンダンプへの変形

2

① 胸部を図のように変形させます。

② 各パーツを図の向きにして、凹部に凸部をはめ込みます。

※上半身を図の向きにして、胸部を起こします。

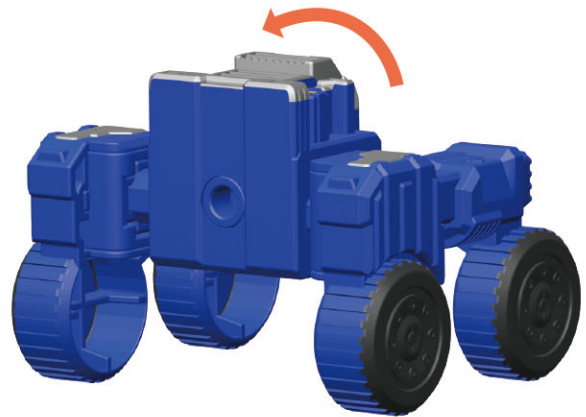

※差し込みます。

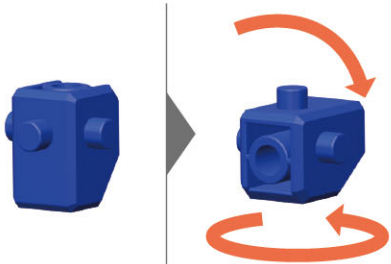
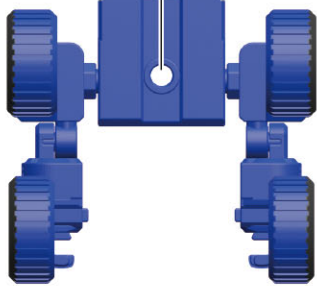

※バックパックの向きを変えます。

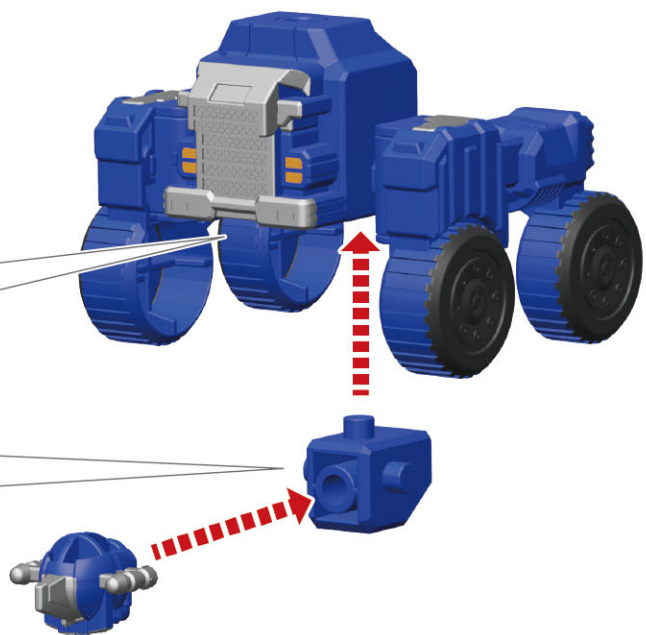

※画像はイメージです。



やじるしいちらん  
矢印一覧



と っ  
取り付けます。



と はず  
取り外します。



か どう  
可動させます。

## ゼンカイブルーンの遊び方：2

### ブルーンダンプへの変形

3

- ① 腰、両脚を図のように変形させます。
- ② 2をはめ込みます。

※下半身を  
矢印の方向に  
回転させます。



※図の凹部にはめ込みます。

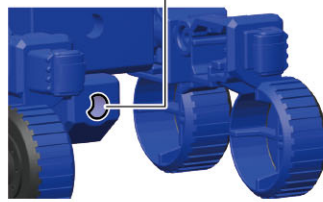

2

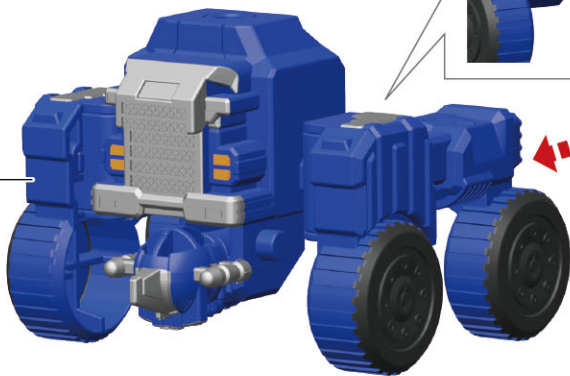

かん せい  
**完成!!**

※元に戻すときは、逆の手順で行います。

※差し込みます。

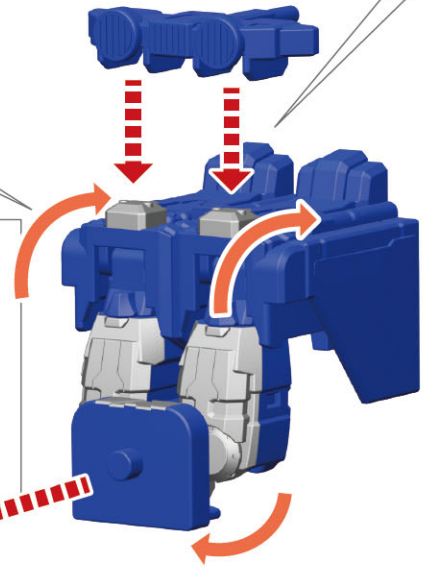
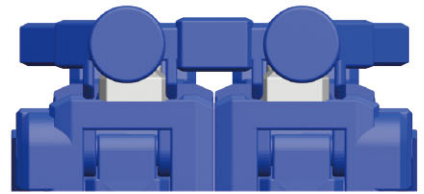

※画像はイメージです。

やじるしいちらん  
矢印一覧



と っ つけ ます。 |



と は ず 取 り 外 し ます。 |



か どう 可 動 さ せ ます。

## ゼンカイブルーンの遊び方：3

### パーツが外れた場合は・・・

※各パーツが外れた時は図のように、凸部とおうぶを はめ込んで元に戻してください。

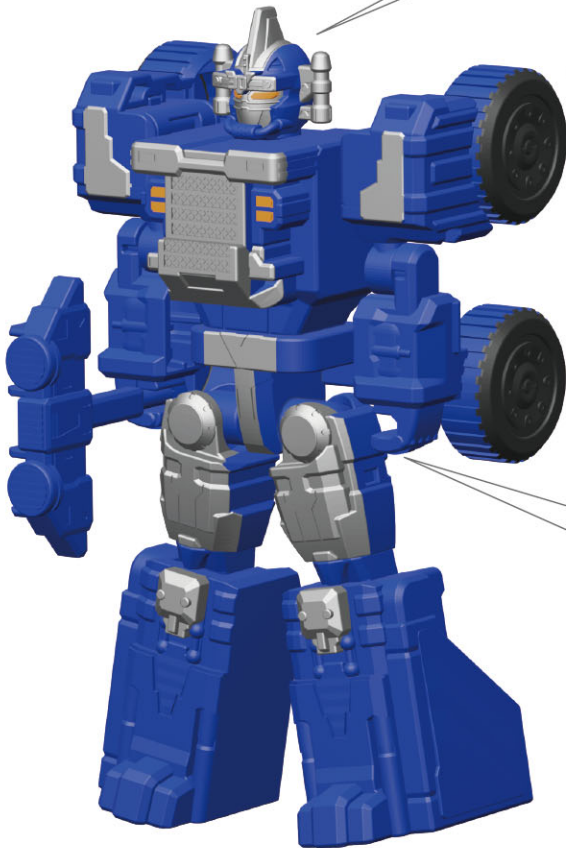

※画像はイメージです。

### 頭部・肩

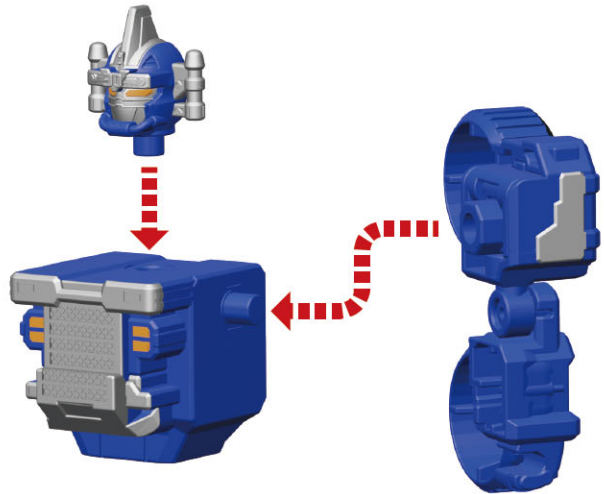

※反対側も同様です。

### 前腕

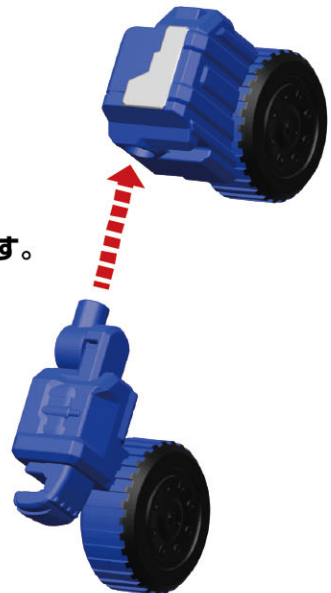

※反対側も同様です。

やじるしいちらん  
矢印一覧



と っ け ます。  
取り付けます。



と は ず  
取り外します。



か どう  
可動させます。

## ゼンカイブルーンの遊び方：3

### パーツが外れた場合は・・・

※各パーツが外れた時は図のように、凸部とおうぶを  
はめ込んで元に戻してください。

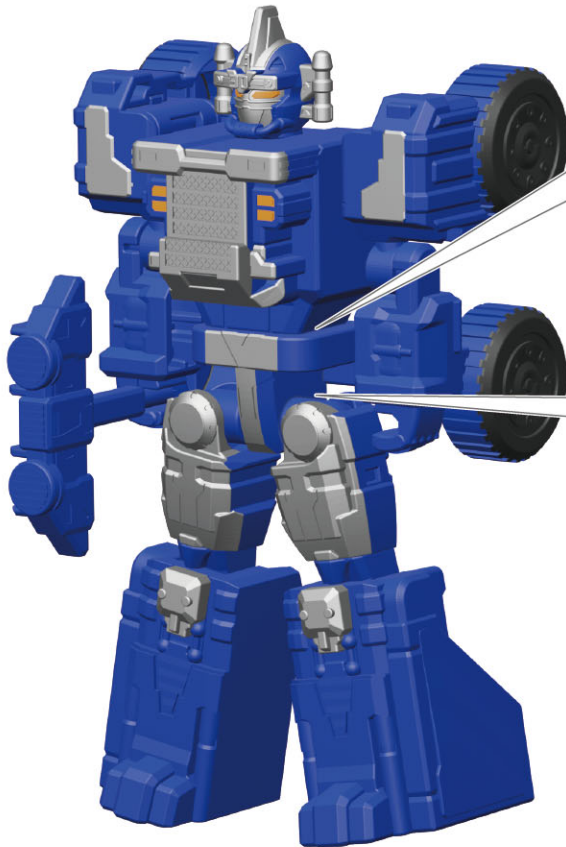

どう こし  
胸・腰

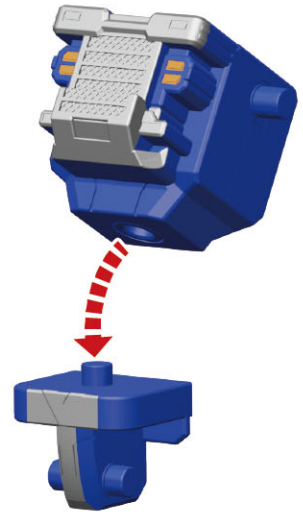

こ かんせつ  
股関節



はんたいがわ  
※反対側も  
どうよう  
同様です。

※画像はイメージです。

が めん どう が  
画面をクリックして動画をチェック!!

※携帯電話やパソコンによる通信料、接続料、ポケット通信料などは、お客様のご負担になります。ご了承ください。

バンマニ!

チェンジヒーローズの公式レビュー!



URL ▷ <https://youtu.be/Ux5ljLm-Oug>

（外部サイトへリンク）