

## セット内容

取扱説明書…1

ウルトラゼットライザー本体…1

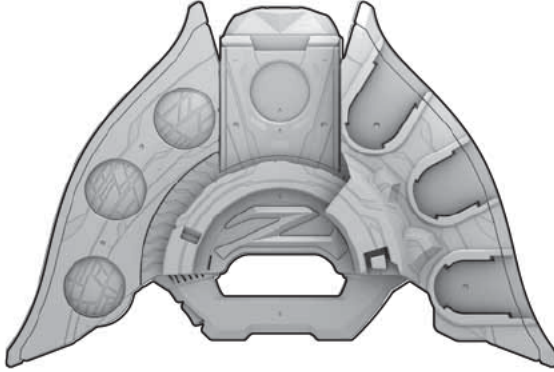

ウルトラアクセスカード  
ハルキver.  
(劇中プロップデザイン)…1



ウルトラアクセスカード  
リクver.  
(劇中プロップデザイン)…1



ウルトラアクセスカード  
カブラギver.  
(劇中プロップデザイン)…1

※本商品に付属するウルトラアクセスカードは[データカードダス ウルトラマンフュージョンファイト]とは運動いたしません。



ウルトラゼット  
アルファエッジメダル…1



ウルトラゼット  
ベータスマッシュメダル…1



ウルトラゼット  
ガンマフューチャーメダル…1



ウルトラゼット  
デルタライスクロー  
ライスメダル…1



武器モード再現用  
メダル1…1



武器モード再現用  
メダル2…1



武器モード再現用  
メダル3…1

※背面に1の表示があります。 ※背面に2の表示があります。 ※背面に3の表示があります。

※武器モード再現用メダルは[データカードダス ウルトラマンフュージョンファイト]とは運動いたしません。

## 注意

お買い上げのお客様へ 必ずお読みください。

●本商品の対象年齢は15才以上です。対象年齢未満のお子様には絶対に与えないでください。●小さな部品、電池がありますので、小さなお子様が誤って飲み込まないように注意してください。窒息などの危険があります。●本商品を医療機器の近くで使用しないでください。機器に影響を与える恐れがあります。●航空機の中では使用しないでください。機器の誤動作による事故の原因となることがあります。●耳の近くで使用してはいけません。誤って使用すると、聴覚を損なう恐れがあります。●本商品は電子部品の一部に磁石を使用しております、また電波を発信しますので、ペースメーカーをご使用の方はご注意ください。●ウルトラゼットライザーは微弱な電波を発生しますので、病院やその他の電波使用が禁止されている場所では使用しないでください。●LEDの光の点滅を見続けしないでください。気分が悪くなったりする恐れがあります。●電池を誤使用すると発熱・破裂・液漏れの恐れがあります。下記に注意してください。●二次電池(充電式電池)は、絶対に使用しないでください。●古い電池と新しい電池、いろいろな種類の電池を混ぜて使わないでください。●＋(プラス)マイナス)を正しくセットしてください。●遊んだ後は必ずスイッチを切り電池をはずしてください。電池を入れたままにしておくと、液漏れの恐れがあり危険です。●ショートさせたり充電、分解、加熱、火の中に入れたりしないでください。●万一、電池から漏れた液が目に入ったときはすぐに大量の水で洗い、医師に相談してください。皮膚や服に付いた時は水で洗ってください。●廃棄するときは、自治体の廃棄処理の指示に従ってください。

●本商品は精密に作られています。無理な力を加えたり、落としたりすると破損する恐れがあります。●本商品は精密な電子部品で構成されています。落としたり、水にぬらしたり、汚したり、分解したりしないでください。また、高温・低温になる所での使用、保管はさけてください。●プラスチック梱包材は開封後はすぐに捨ててください。●本商品を樹脂製のソファやシート、タイルなどの上に置かないでください。長時間接触していると色が移る場合があります。●可動部分・取付部分を無理な方向に強く引っ張ったり、曲げたりしないでください。●発音の一部にイントネーションが違っていたり、商品の特性上聞き取りにくいものがありますが、ご了承ください。●故障や破損の原因となりますので、ウルトラゼットライザーには付属のウルトラアクセスカード、ウルトラメダル以外をいれないでください。●ウルトラアクセスカード、ウルトラメダルは、市販のICカード等と重ねて保管や使用をしないでください。誤動作の原因となります。●カードを折ったり、曲げたりするなど、乱暴な扱いをしないでください。また、テレビやスピーカー等、強い磁気を発する機器に近づけないでください。内蔵チップが破損する場合があります。●ご使用の際、周辺に強い電波が発生している環境では、多少ウルトラアクセスカード、ウルトラメダルを読み取りにくい場合があります。また、金属などの材質が近くにある場合、ウルトラアクセスカード、ウルトラメダルを読み取れないことがありますのでご注意ください。●本商品の使用にあたりましては、下記をご確認ください。※本商品は電波を使用したRFID技術を利用しており、日本の電波法で許可された型式指定を取得しており、高周波利用設備の設置許可手続きが不要となっております。(型式:BRW-01b-01)分解・改造などを行い、不法電波を放射すると電波法違反となり処罰されますのでご注意ください。

## 各部名称

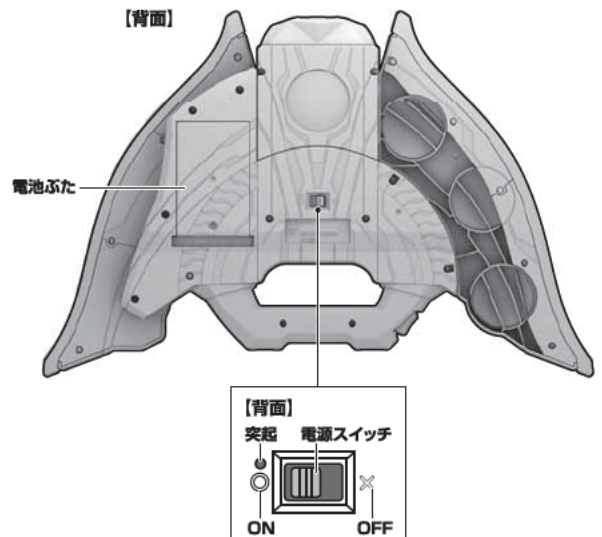
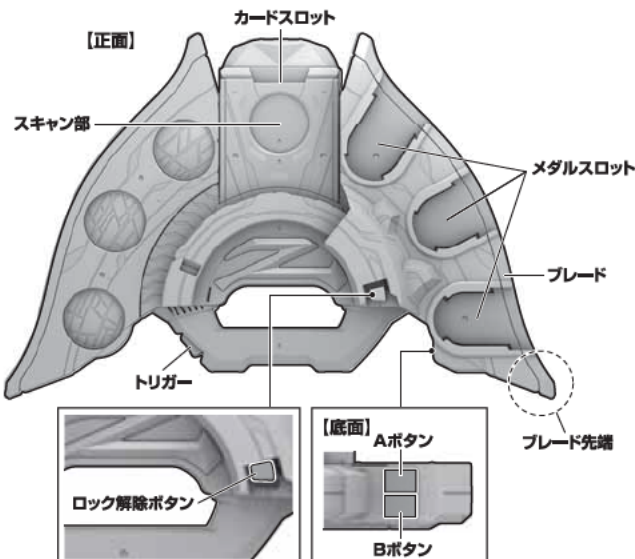

## 乾電池の入れ方と電源の入れ方

※電源スイッチがX(OFF)になっていることを確認してください。  
 ※音が小さくなって聞きとりにくくなったり、起動時または、トリガーを押した際に同じ音しか鳴らない場合や、音が繰り返し鳴るなどの誤動作をする場合、LEDの発光が弱くなった場合は、すべて新しい電池に交換してください。

- ①電池ふたを取り外します。  
 ①-1 本体背面の電池ふたの穴を先の細い棒などで押しながら、  
 ①-2 電池ふたを矢印の方向にスライドさせて取り外します。
- ②電池を入れます。  
 単4乾電池3本(別売り)の⊕⊖をそれぞれ間違えないように入れます。
- ③電池ふたを戻します。  
 電池ふたの突起と本体のミノを合わせ、  
 矢印の方向にスライドさせて、電池ふたを閉じます。

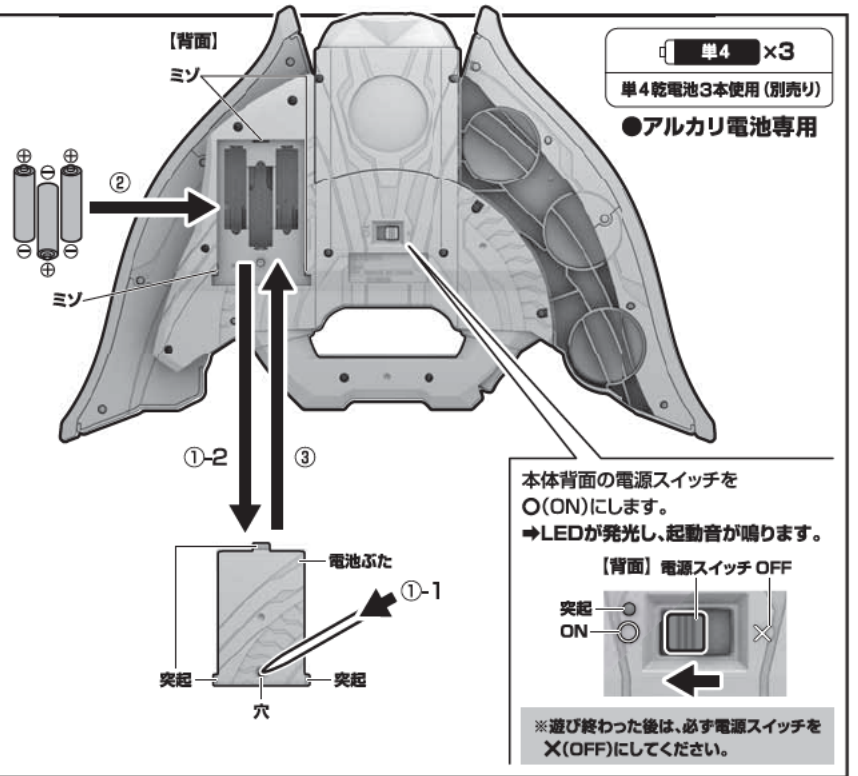

本体背面の電源スイッチをO(ON)にします。  
 →LEDが発光し、起動音が鳴ります。

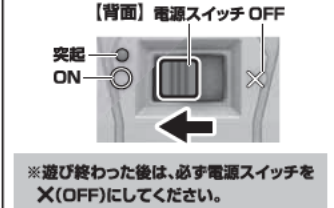

## ！電池を使用する際は、次の項目に注意してください。

- ※未開封の新しい電池を使用してください。種類や銘柄の違う電池、メーカーの違う電池を混ぜて使用しないでください。
- ※電池の⊕⊖を間違えないように入れてください。
- ※遊び終わったら電源をOFFにしてください。  
 また、長時間使用しないときは必ず電池を取り外してください。

## 各動作の仕方

### ブレード変形

#### 〈ブレードを閉じる〉

- ①ロック解除ボタンを矢印の方向にスライドさせながら、
  - ②ブレードを矢印の方向に移動させ、閉じます。
- 効果音が鳴ります。

※ブレードを開いた状態でトリガーを押すと剣撃音①と剣撃音②が交互に鳴ります。

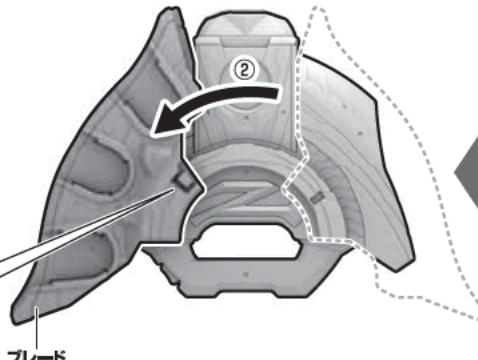

#### 〈ブレードを開く〉

ブレードを開くときは、ブレードの先端を持ち、矢印の方向に端まで移動させます。  
 →カチッという音が鳴り、ブレードがロックされます。

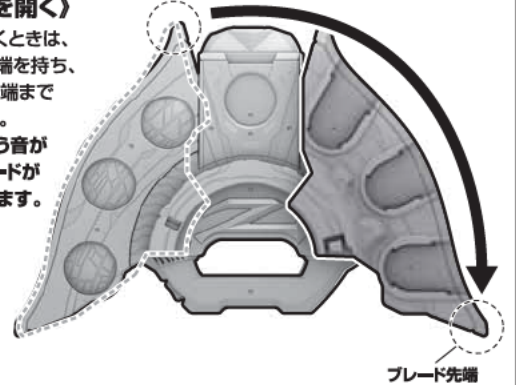

### カードセット

※ブレードを閉じた状態から始めます。

ウルトラアクセスカードを図の向きでカードスロットにセットします。

- ※図はウルトラアクセスカードハルクver.を例に説明します。
- ※取り外すときは、矢印と逆方向にスライドさせて取り外します。

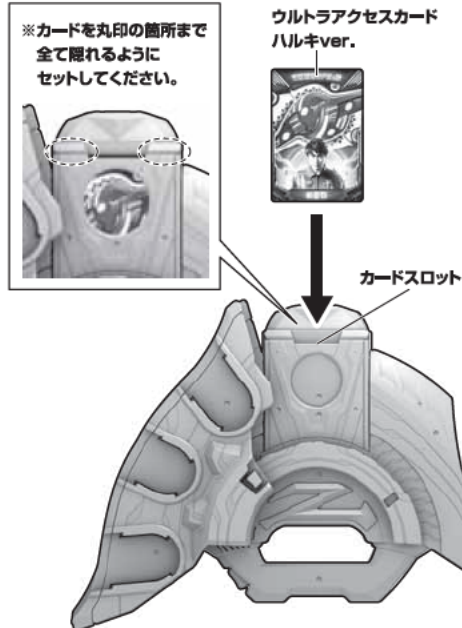

### メダルセット

※「カードセット」の後から始めます。

図を参考にメダルをメダルスロットにセットします。

- ※図はウルトラマンゼットアルファエッジメダルを例に説明します。
- ※取り外すときは、矢印と逆方向にスライドさせて取り外します。

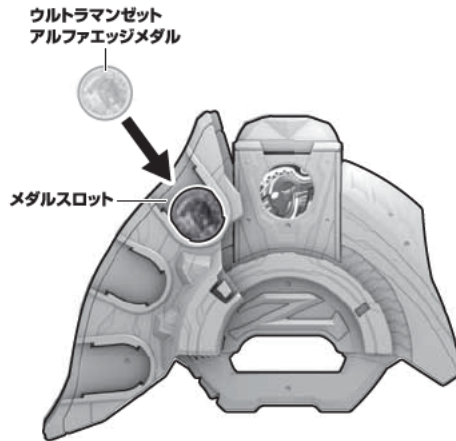

### メダルスキャン

※「メダルセット」の後から始めます。

ブレードの先端を持ち、矢印の方向に移動させ、スキャンしたいメダルとスキャン部を重ね合わせます。  
 →LEDが発光し、音声が鳴ります。

- ※図はウルトラマンゼットアルファエッジメダルを例に説明します。
- ※メダルとスキャン部が重なると、カチッという音が鳴ります。

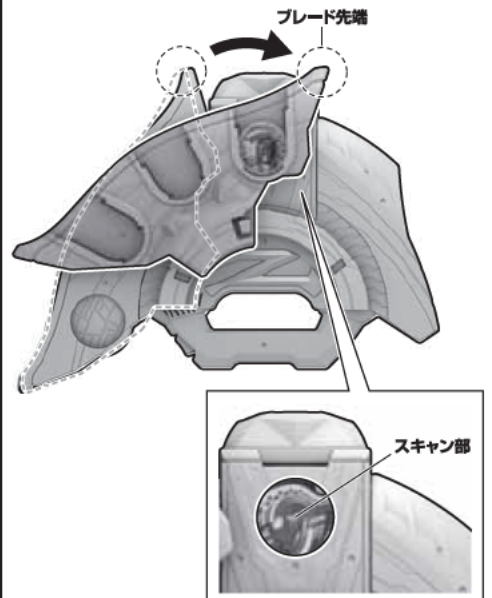

# セリフ遊び

## ストーリー再生

※通常モード状態から行います。  
電源を入れた状態が通常モードです。  
本体底面のAボタンを短押しします。  
→ボタンを押すたびに1話から25話までのセリフが順に鳴ります。

※セリフの詳細は13P~18Pの「セリフ遊び 音声表」をご覧ください。



## キャラ再生

※ストーリー再生状態から始めます。  
①本体底面のAボタンを長押しします。  
→長押し回数によって、右記表の順番でキャラクターが選択できます。  
②本体底面のAボタンを短押しします。  
→ボタンを押すたびに選択したキャラクターが主となるセリフが1話~25話の順番に鳴ります。

※会話の場合、他のキャラクターのセリフも含まれます。  
※9回目はストーリー再生に移行します。

※セリフの詳細は13P~18Pの「セリフ遊び 音声表」をご覧ください。

【底面】



## キャラクター選択表

| Aボタン長押し回数 | キャラクター |
|-----------|--------|
| 1回目       | ゼット    |
| 2回目       | ハルキ    |
| 3回目       | ヨウコ    |
| 4回目       | ヘビクラ   |
| 5回目       | バコさん   |
| 6回目       | ユカ     |
| 7回目       | リク     |
| 8回目       | カブラギ   |

# BGM遊び ※通常モード状態で行います。

## BGM再生

本体底面のBボタンを短押しします。  
→ボタンを押すたびに16曲のBGMが右記表の順に鳴ります。

※BGMは劇中モード時にも再生が可能です。  
※再生中にBボタンを短押しするとBGMが停止します。

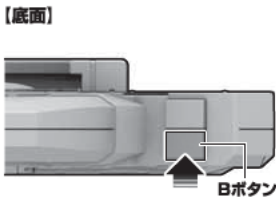

## BGM再生 音声表

| Bボタン短押し回数 | 音声                       | Bボタン短押し回数 | 音声                           |
|-----------|--------------------------|-----------|------------------------------|
| 1回目       | ご唱和ください、我の名を!            | 11回目      | ウルトラマンゼット ベータスマッシュのテーマ       |
| 2回目       | ウルトラマンゼット アルファエッジのテーマ    | 12回目      | ウルトラマンゼット ガンマフューチャー変身BGM     |
| 3回目       | ウルトラマンゼット ベータスマッシュのテーマ   | 13回目      | ウルトラマンゼット ガンマフューチャーのテーマ      |
| 4回目       | ウルトラマンゼット ガンマフューチャーのテーマ  | 14回目      | ウルトラマンゼット デルタライズクロール変身BGM    |
| 5回目       | ウルトラマンゼット デルタライズクロールのテーマ | 15回目      | ウルトラマンゼット デルタライズクロールのテーマ     |
| 6回目       | ウルトラマンゼット アルファエッジ1話変身BGM | 16回目      | ウルトラマンゼット デルタライズクロール最終話変身BGM |
| 7回目       | ウルトラマンゼット アルファエッジのテーマ    | 17回目      | ウルトラマンジード ギャラクシーライジング変身BGM   |
| 8回目       | ウルトラマンゼット アルファエッジ変身BGM   | 18回目      | スカルゴモラ変身BGM                  |
| 9回目       | ウルトラマンゼット アルファエッジのテーマ    | 19回目      | サンダーキラー変身BGM                 |
| 10回目      | ウルトラマンゼット ベータスマッシュ変身BGM  | 20回目      | トライキング変身BGM                  |
|           |                          | 21回目      | ファイキング変身BGM                  |

※21回目は後は1回目に戻ります。

# 通常モード変身遊び(カード単品遊び)

※ブレードが閉じた状態から始めます。ブレードの変形は表面の「ブレード変形」をご参照ください。  
※待機音①・待機音②が鳴っている状態で約20秒間操作がないとエラー音が鳴ります。※ウルトラアクセスカード ハルキver.を例に説明します。

- ①トリガーを短押しします。  
→LEDが発光し、ヒーローズゲートオープン音と待機音①が鳴ります。
  - ②ウルトラアクセスカード ハルキver.を図の向きでカードスロットにセットします。  
→LEDが発光し、カード読み込み音とセリフ「ハルキ!アクセスグランテッド」が鳴り、待機音①が鳴ります。
- ※カード読み込み音とセリフは1回目の読み込みの際に鳴り、2回目以降は待機音①が鳴ります。



- ③ブレードの先端を持ち、矢印の方向に端まで移動させます。  
→LEDが発光し、読み込み完了音と待機音②が鳴ります。
- ※カチッと音が鳴るまで移動させます。

- ④トリガーを押します。  
→LEDが発光し、「ウルトラマンゼット オリジナル」の変身音とセリフ「ウルトラマンゼット」が鳴ります。

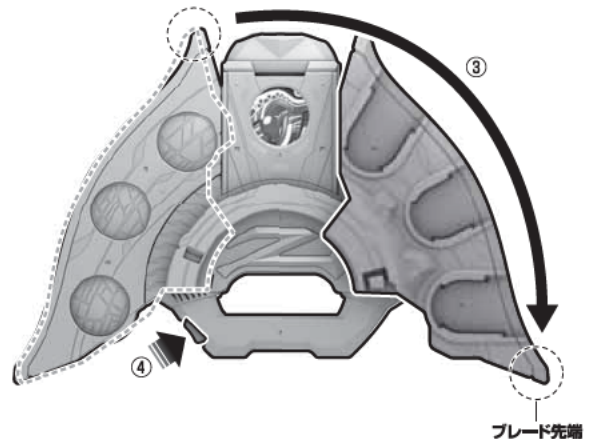

# ウルトラメダル遊び(ウルトラアクセスカード+ウルトラメダル遊び)

※ブレードが閉じた状態から始めます。ブレードの変形はP2の「ブレード変形」をご参照ください。※待機音①・待機音②が鳴っている状態で約20秒間操作がないとエラー音が鳴ります。※ウルトラアクセスカード ハルクver.とウルトラマンゼット アルファエッジメダルを例に説明します。

①トリガーを短押しします。

⇒LEDが発光し、ヒーローズゲートオープン音と待機音①が鳴ります。

②ウルトラアクセスカード ハルクver.を図の向きでカードスロットにセットします。

⇒LEDが発光し、カード読み込み音とセリフ「ハルク!アクセスグランテッド」が鳴り、待機音①が鳴ります。

※カード読み込み音とセリフは1回目の読み込みの際に鳴り、2回目以降は待機音①が鳴ります。

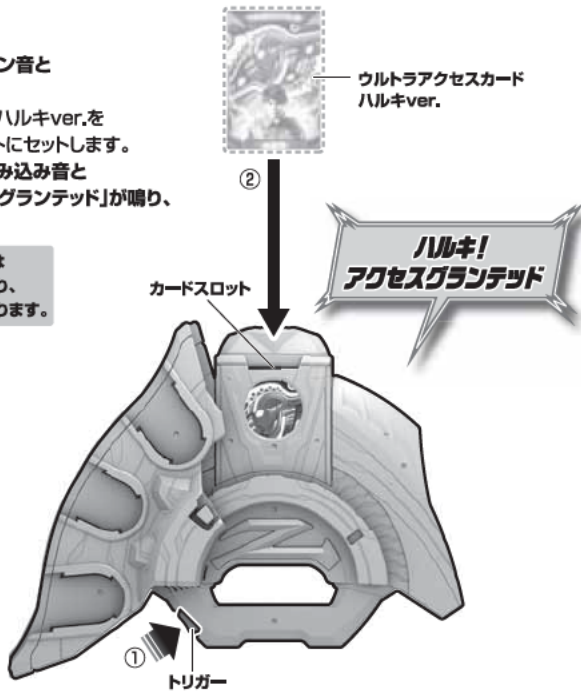

③ウルトラマンゼット アルファエッジメダルを図のようにメダルスロットにセットします。

ウルトラマンゼット アルファエッジメダル

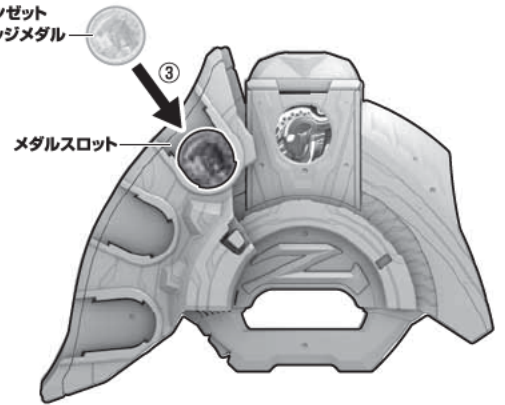

④ブレードの先端を持ち、矢印の方向に移動させ、ウルトラマンゼットアルファエッジメダルとスキャン部を重ね合わせます。⇒LEDが発光し、セリフ「ゼット アルファエッジ」が鳴ります。

※メダルとスキャン部が重なると、カチッという音が鳴ります。

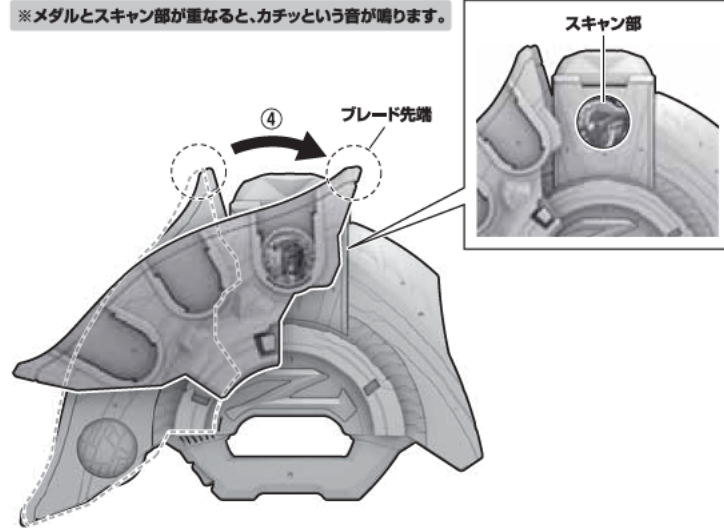

⑤ブレードの先端を持ち、矢印の方向に端まで移動させます。※カチッと音が鳴るまで移動させます。

⇒LEDが発光し、読み込み完了音と待機音②が鳴ります。

⑥トリガーを押します。

⇒LEDが発光し、「ウルトラマンゼット アルファエッジ」の変身音とセリフ「ウルトラマンゼット ゼット アルファエッジ」が鳴ります。

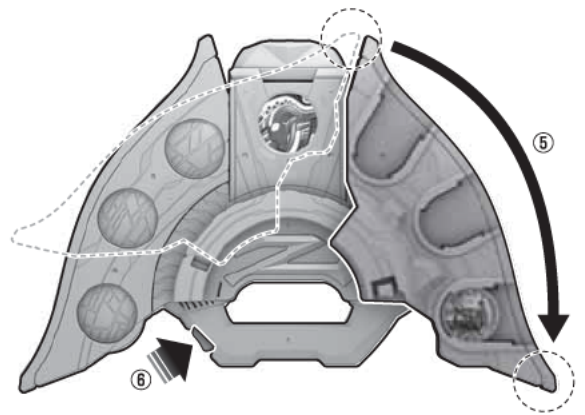

## ウルトラアクセスカード+ウルトラメダル読み込み対応表

| 使用カード                | 使用メダル                   | メダル読み込み時 天の声    | トリガー操作後 変身音             | トリガー操作後 天の声              |
|----------------------|-------------------------|-----------------|-------------------------|--------------------------|
| ウルトラアクセスカード ハルクver.  | ウルトラマンゼット アルファエッジメダル    | ゼット アルファエッジ!    | ウルトラマンゼット アルファエッジ変身音    | ウルトラマンゼット ゼット アルファエッジ    |
|                      | ウルトラマンゼット ベータスマッシュメダル   | ゼット ベータスマッシュ!   | ウルトラマンゼット ベータスマッシュ変身音   | ウルトラマンゼット ゼット ベータスマッシュ   |
|                      | ウルトラマンゼット ガンマフューチャーメダル  | ゼット ガンマフューチャー!  | ウルトラマンゼット ガンマフューチャー変身音  | ウルトラマンゼット ゼット ガンマフューチャー  |
|                      | ウルトラマンゼット デルタライズクロールメダル | ゼット デルタライズクロール! | ウルトラマンゼット デルタライズクロール変身音 | ウルトラマンゼット ゼット デルタライズクロール |
| ウルトラアクセスカード リクver.   | ウルトラマンゼット アルファエッジメダル    | ゼット アルファエッジ!    | ウルトラマンゼット アルファエッジ変身音    | ウルトラマンジード ゼット アルファエッジ    |
|                      | ウルトラマンゼット ベータスマッシュメダル   | ゼット ベータスマッシュ!   | ウルトラマンゼット ベータスマッシュ変身音   | ウルトラマンジード ゼット ベータスマッシュ   |
|                      | ウルトラマンゼット ガンマフューチャーメダル  | ゼット ガンマフューチャー!  | ウルトラマンゼット ガンマフューチャー変身音  | ウルトラマンジード ゼット ガンマフューチャー  |
|                      | ウルトラマンゼット デルタライズクロールメダル | ゼット デルタライズクロール! | ウルトラマンゼット デルタライズクロール変身音 | ウルトラマンジード ゼット デルタライズクロール |
| ウルトラアクセスカード カブラキver. | ウルトラマンゼット アルファエッジメダル    | ゼット アルファエッジ!    |                         |                          |
|                      | ウルトラマンゼット ベータスマッシュメダル   | ゼット ベータスマッシュ!   |                         |                          |
|                      | ウルトラマンゼット ガンマフューチャーメダル  | ゼット ガンマフューチャー!  |                         |                          |
|                      | ウルトラマンゼット デルタライズクロールメダル | ゼット デルタライズクロール! |                         |                          |

※ウルトラアクセスカード カブラキver.を使用した場合は、メダルを読み込んだ後にブレードを端まで移動させるとエラー音が鳴ります。

## 武器モード再現用メダル遊び(カード+武器モード再現用メダル遊び)

※ブレードが閉じた状態から始めます。ブレードの変形はP2の「ブレード変形」をご参照ください。※待機音①・待機音②が鳴っている状態で約20秒間操作がないとエラー音が鳴ります。※ウルトラアクセスカード ハルクver.と武器モード再現用メダル1を例に説明します。

①トリガーを短押しします。

⇒LEDが発光し、  
ヒーローズゲートオープン音と  
待機音①が鳴ります。

②ウルトラアクセスカード ハルクver.を  
図の向きでカードスロットにセットします。

⇒LEDが発光し、カード読み込み音と  
セリフ「ハルキ!アクセスグランテッド」が鳴り、  
待機音①が鳴ります。

※カード読み込み音とセリフは  
1回目の読み込みの際に鳴り、  
2回目以降は待機音①が鳴ります。

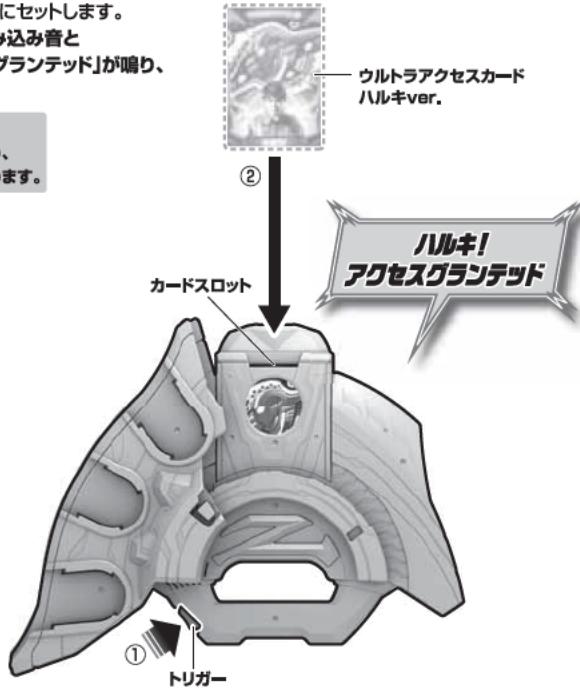

③武器モード再現用メダル1を図のようにメダルスロットにセットします。

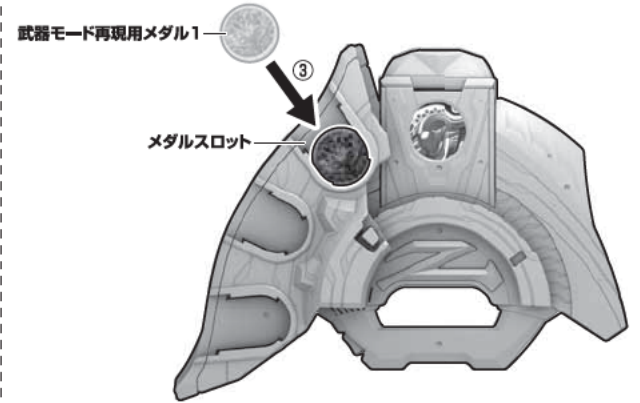

④ブレードの先端を持ち、矢印の方向に移動させ、  
武器モード再現用メダル1とスキャン部を重ね合わせます。  
⇒LEDが発光し、音声が鳴ります。

※メダルとスキャン部が重なると、カチッという音が鳴ります。

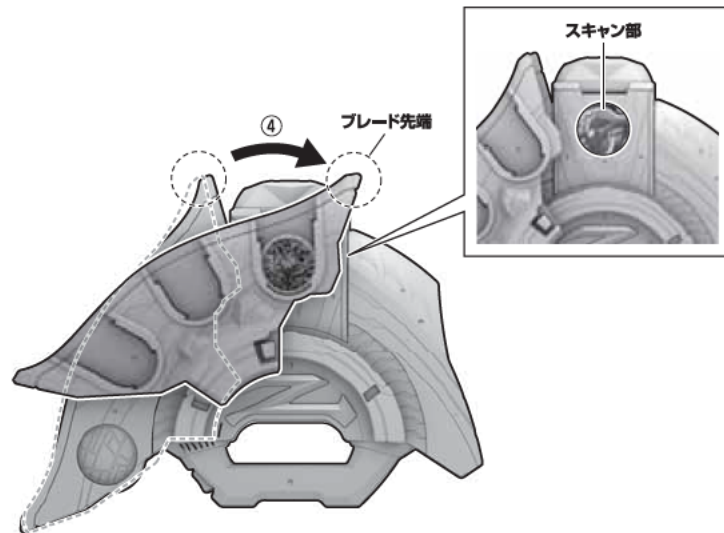

⑤ブレードの先端を持ち、矢印の方向に端まで移動させます。  
※カチッと音が鳴るまで移動させます。

⇒LEDが発光し、読み込み完了音と待機音②が鳴ります。

⑥トリガーを押します。

⇒LEDが発光し、ライトニングジェネレード攻撃音が鳴ります。

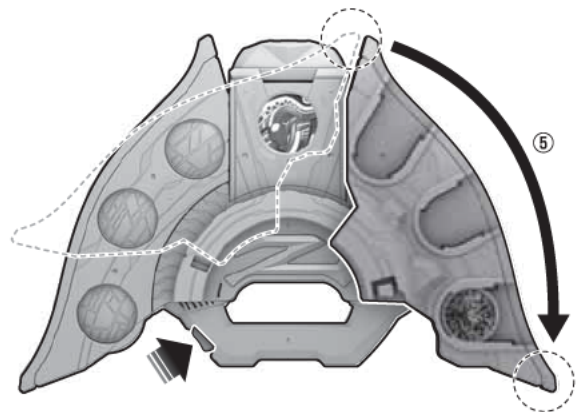

### 武器メダル読み込み対応表

| 使用カード               | 使用メダル        | 発動音声            |
|---------------------|--------------|-----------------|
| ウルトラアクセスカード ハルクver. | 武器モード再現用メダル1 | ライトニングジェネレード攻撃音 |
|                     | 武器モード再現用メダル2 | M78流・電巻閃光新攻撃音   |
|                     | 武器モード再現用メダル3 | ギャラクシーバースト攻撃音   |
| ウルトラアクセスカード リクver.  | 武器モード再現用メダル1 | ライトニングジェネレード攻撃音 |
|                     | 武器モード再現用メダル2 | M78流・電巻閃光新攻撃音   |
|                     | 武器モード再現用メダル3 | ギャラクシーバースト攻撃音   |

※それぞれのカードで武器モード再現用メダルを2枚以上読み込むと下記の特殊音声が発動します。

《ウルトラアクセスカード ハルクver.》

ゼット:師匠!  
ゼロ:しゃあねえ…。ゼット!これを持っていけ!  
ゼット:これは…?  
ゼット:ヤツが飲み込んだメダルは  
お前が取り返せ!頼んだぞ!  
ゼット:師匠!

《ウルトラアクセスカード リクver.》

ベガ:リク!  
リク:ベガ!  
ベガ:リク!ヒカリがこれを君にっ!  
リク:ジューっとしてもドーにもならねえ!

※ウルトラアクセスカード カブラギver.を使用した場合は、ブレードを端まで移動させた際にエラー音が鳴ります。

# 劇中変身遊び ※BGMを再生しながら遊ぶこともできます。

## ハルキ劇中モード ※通常モード状態から行います。電源を入れた状態が通常モードです。

①本体底面のBボタンを長押しします。

→LEDが発光し、起動音が鳴り、シーン切替セリフ「ハルキ:え?これなんだよ!」が鳴り、ハルキ劇中モード(ウルトラマンゼット オリジナル変身シーン)に移行します。

【底面】

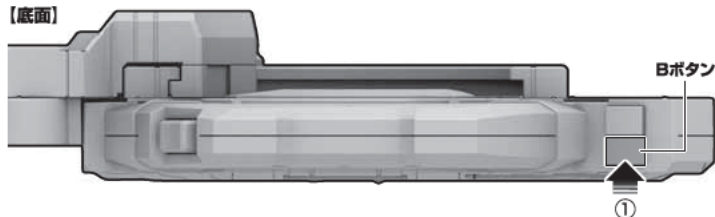

②本体底面のAボタンを短押しします。

→下記の表、Aボタン短押し回数2回目のシーン切替セリフから鳴り、ボタンを押すたびに各シーンに順に移行します。

【底面】



### シーン切り替え表

| Aボタン短押し回数 | シーン切替セリフ  | シーン                      |
|-----------|---|--------------------------|
| 1回目       | ハルキ:え?これなんだよ!?  | ウルトラマンゼット オリジナル変身        |
| 2回目       | ゼット:さあ、そのウルトラゼットライザーのトリガーを押します。   | ウルトラマンゼット アルファエッジ1話変身    |
| 3回目       | 天の声:ウルトラマンゼット アルファエッジ!  | ウルトラマンゼット アルファエッジ変身      |
| 4回目       | 天の声:ウルトラマンゼット ベータスマッシュ!   | ウルトラマンゼット ベータスマッシュ変身     |
| 5回目       | 天の声:ウルトラマンゼット ガンマフューチャー!  | ウルトラマンゼット ガンマフューチャー変身    |
| 6回目       | 天の声:ウルトラマンゼット デルタライズクロー!  | ウルトラマンゼット デルタライズクロー変身    |
| 7回目       | ハルキ:ゼットさん!もう一度一緒に戦おう!俺の体はどうなっても構わない!みんなを守りたいんだああ!!                      | ウルトラマンゼット デルタライズクロー最終回変身 |
| 8回目       | ゼット:今だハルキ!3つのメダルをゼットライザーにセットしろ!ライトニングジェネレードだ!<br>ハルキ:押忍!                | ライトニングジェネレード攻撃           |
| 9回目       | ハルキ:このメダルは...?<br>ゼット:レジェンドの力が込められたメダルだ!斬撃を強化する力がある!行くぞ、ハルキ!<br>ハルキ:押忍! | M78流・電巻閃光新攻撃             |
| 10回目      | リク:ハルキさん!もしものことがあったらそれを使ってください!   | ギャラクシーバースト攻撃             |

※10回目の後は1回目に戻ります。

③トリガーを押すと、再生している各シーンの挙動が開始します。

※各シーンの操作は下記をご覧ください。

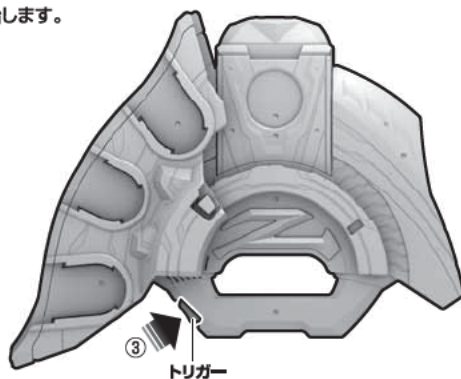

※ハルキ劇中モードでは付属のウルトラアクセスカード ハルキver. (劇中プロップデザイン)、ウルトラマンゼット アルファエッジメダル、ウルトラマンゼット ベータスマッシュメダル、ウルトラマンゼット ガンマフューチャーメダル、ウルトラマンゼット デルタライズクローライズメダルを使用します。

## ウルトラマンゼット オリジナル変身シーン ※「ウルトラマンゼット オリジナル変身シーン」を選択した状態で行います。

①トリガーを短押しします。

→LEDが発光し、ヒーローズゲートオープン音と待機音①が鳴ります。

②ウルトラアクセスカード ハルキver.を図の向きでカードスロットにセットします。

→LEDが発光し、カード読み込み音とセリフ「ハルキ!アクセスグラントッド!」「うおー!」が鳴り、待機音①が鳴ります。



カードスロット

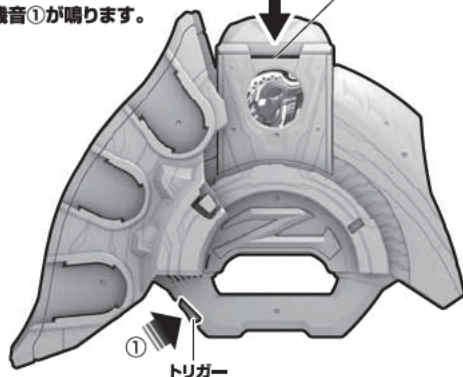

③ブレードの先端を持ち、矢印の方向に端まで移動させます。

※カチッと音が鳴るまで移動させます。

→LEDが発光し、読み込み完了音と待機音②が鳴ります。

④トリガーを押します。

→LEDが発光し、「ウルトラマンゼット オリジナル」劇中変身音が鳴ります。

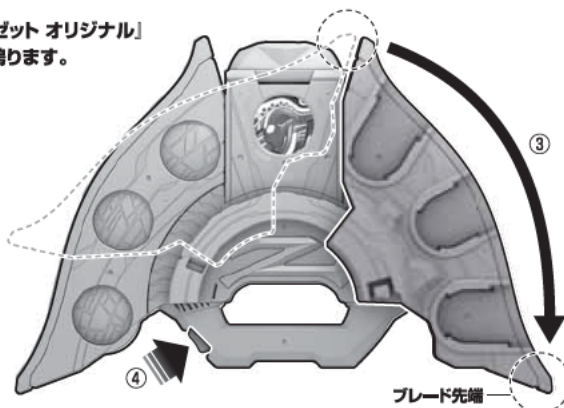

## ウルトラマンゼット アルファエッジ1話変身シーン

※「ウルトラマンゼット アルファエッジ1話変身シーン」を選択した状態でを行います。

①トリガーを短押しします。

⇒LEDが発光し、ヒーローズゲートオープン音と待機音①が鳴り、下記のセリフが鳴ります。

ゼット:その中に入れ。

ハルキ:押忍。

ハルキ:なにこれ?

ゼット:そのウルトラアクセスカードをゼットライザーにセットだ。

ハルキ:押忍。

②ウルトラアクセスカード ハルキver.を図の向きでカードスロットにセットします。

⇒LEDが発光し、カード読み込み音と

セリフ「ハルキ!アクセスグラントッド!」と

待機音①が鳴り、下記のセリフが鳴ります。

ハルキ:なんだこれ?ええ?メダル?

ゼット:ゼロ師匠、セブ師匠、レオ師匠のウルトラメダルだ。

スリットにセットしちやいなさい!師匠たちの力が使えるはずだ。

ハルキ:師匠いっぱいいるな。

ゼット:おお!ウルトラ勘がいいな!じゃあ次はメダルをスキャンだ!

ハルキ:あのさ、急いでるんだけど!

ゼット:安心しろ。この空間は時空が歪んでいるから、ここでの1分は外での1秒だ。

ハルキ:そなの?こうすりゃいいんだな。

③ウルトラマンゼット アルファエッジメダル、ウルトラマンゼット ベータスマッシュメダル、ウルトラマンゼット ガンマフューチャーメダル、ウルトラマンゼット デルタライズクロウライズメダルのうち、いずれか3枚を図のようにメダルスロットにセットします。

※図はウルトラマンゼット アルファエッジメダル、ウルトラマンゼット ベータスマッシュメダル、ウルトラマンゼット ガンマフューチャーメダルをセットした場合です。

④ブレードの先端を持ち、矢印の方向に移動させ、各メダルとスキャン部を重ね合わせます。

⇒LEDが発光し、「ゼロ!」「セブ!」「レオ!」の順番で音声がかかります。

⑤ブレードの先端を持ち、矢印の方向に端まで移動させます。

※カチッと音が鳴るまで移動させます。

⇒LEDが発光し、読み込み完了音と待機音②が鳴り、下記のセリフが鳴ります。

ゼット:よし!そして俺の名前を呼べ!

ハルキ:名前なんだっけ?

ゼット:ウルトラマンゼット!

ハルキ:ウルトラマンゼット?

ゼット:いやいや、もっと気合入れて言うんだよ!

ハルキ:気合??

ゼット:そう!いいか?ウルトラ気合入れていくぞ!

ご唱和ください、我の名を!ウルトラマンゼット!

ハルキ:ウルトラマンゼット!!!

ゼット:トリガー!トリガー最後に押すの!そこそこ!

ハルキ:え?これか!

⑥トリガーを押します。

⇒LEDが発光し、「ウルトラマンゼット アルファエッジ」劇中変身音が鳴ります。

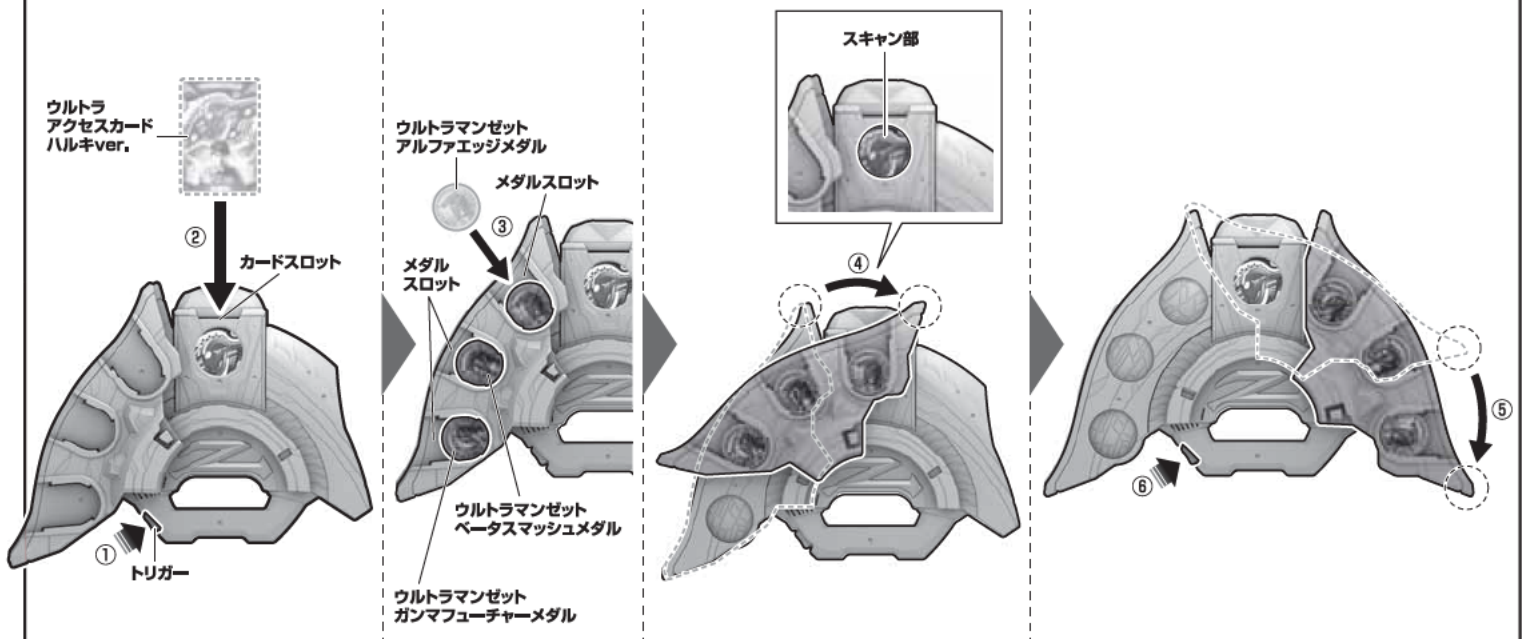

## ウルトラマンゼット アルファエッジ変身シーン

※「ウルトラマンゼット アルファエッジ変身シーン」を選択した状態でを行います。

図は上記をご覧ください。

①トリガーを短押しします。

⇒LEDが発光し、ヒーローズゲートオープン音と待機音①が鳴ります。

②ウルトラアクセスカード ハルキver.を図の向きでカードスロットにセットします。

⇒LEDが発光し、カード読み込み音と

セリフ「ハルキ!アクセスグラントッド!」と

待機音①が鳴り、下記のセリフが鳴ります。

ハルキ:宇宙拳法秘伝の神薬!ゼロ師匠!セブ師匠!レオ師匠!

③ウルトラマンゼット アルファエッジメダル、ウルトラマンゼット ベータスマッシュメダル、ウルトラマンゼット ガンマフューチャーメダル、ウルトラマンゼット デルタライズクロウライズメダルのうち、いずれか3枚を図のようにメダルスロットにセットします。

④ブレードの先端を持ち、矢印の方向に移動させ、各メダルとスキャン部を重ね合わせます。

⇒LEDが発光し、「ゼロ!」「セブ!」「レオ!」の順番で音声がかかります。

⑤ブレードの先端を持ち、矢印の方向に端まで移動させます。

※カチッと音が鳴るまで移動させます。

⇒LEDが発光し、読み込み完了音と待機音②が鳴り、下記のセリフが鳴ります。

ハルキ:押忍!

ゼット:ご唱和ください、我の名を!ウルトラマンゼット!

ハルキ:ウルトラマンゼット!!!

⑥トリガーを押します。

⇒LEDが発光し、「ウルトラマンゼット アルファエッジ」劇中変身音が鳴ります。

## ウルトラマンゼット ベータスマッシュ変身シーン

※「ウルトラマンゼット ベータスマッシュ変身シーン」を選択した状態でを行います。

図は上記をご覧ください。

①トリガーを短押しします。

⇒LEDが発光し、ヒーローズゲートオープン音と待機音①が鳴ります。

②ウルトラアクセスカード ハルキver.を図の向きでカードスロットにセットします。

⇒LEDが発光し、カード読み込み音と

セリフ「ハルキ!アクセスグラントッド!」と

待機音①が鳴り、下記のセリフが鳴ります。

ハルキ:真っ赤に燃える勇気のカ!マン兄さん!エース兄さん!タロウ兄さん!

③ウルトラマンゼット アルファエッジメダル、ウルトラマンゼット ベータスマッシュメダル、ウルトラマンゼット ガンマフューチャーメダル、ウルトラマンゼット デルタライズクロウライズメダルのうち、いずれか3枚を図のようにメダルスロットにセットします。

④ブレードの先端を持ち、矢印の方向に移動させ、各メダルとスキャン部を重ね合わせます。

⇒LEDが発光し、「ウルトラマン!」「エース!」「タロウ!」の順番で音声がかかります。

⑤ブレードの先端を持ち、矢印の方向に端まで移動させます。

※カチッと音が鳴るまで移動させます。

⇒LEDが発光し、読み込み完了音と待機音②が鳴り、下記のセリフが鳴ります。

ハルキ:押忍!

ゼット:ご唱和ください、我の名を!ウルトラマンゼット!

ハルキ:ウルトラマンゼット!!!

⑥トリガーを押します。

⇒LEDが発光し、「ウルトラマンゼット ベータスマッシュ」劇中変身音が鳴ります。

## ウルトラマンゼット ガンマフューチャー変身シーン

※「ウルトラマンゼット ガンマフューチャー変身シーン」を選択した状態でを行います。

図は7Pをご覧ください。

①トリガーを短押しします。

⇒LEDが発光し、ヒーローズゲートオープン音と待機音①が鳴ります。

②ウルトラアクセスカード ハルキver.を図の向きでカードスロットにセットします。

⇒LEDが発光し、カード読み込み音と

セリフ「ハルキ!アクセスグラントッド!」と待機音①が鳴り、下記のセリフが鳴ります。

ハルキ: 変幻自在神祕の光!ティガ先輩!ダイナ先輩!ガイア先輩!

③ウルトラマンゼット アルファエッジメダル、ウルトラマンゼット ベータスマッシュメダル、ウルトラマンゼット ガンマフューチャーメダル、ウルトラマンゼット デルタライズクローライズメダルのうち、いずれか3枚を図のようにメダルスロットにセットします。

④ブレードの先端を持ち、矢印の方向に移動させ、各メダルとスキャン部を重ね合わせます。

⇒LEDが発光し、「ティガ!」「ダイナ!」「ガイア!」の順番で音声がかかります。

⑤ブレードの先端を持ち、矢印の方向に端まで移動させます。

※カチッと音が鳴るまで移動させます。

⇒LEDが発光し、読み込み完了音と待機音②が鳴り、下記のセリフが鳴ります。

ハルキ: 押忍!

ゼット: ご唱和ください、我の名を!ウルトラマンゼット!

ハルキ: ウルトラマンゼット!!!

⑥トリガーを押します。

⇒LEDが発光し、「ウルトラマンゼット ガンマフューチャー」劇中変身音が鳴ります。

## ウルトラマンゼット デルタライズクロー変身シーン

※「ウルトラマンゼット デルタライズクロー変身シーン」を選択した状態でを行います。

図は7Pをご覧ください。

①トリガーを短押しします。

⇒LEDが発光し、ヒーローズゲートオープン音と待機音①が鳴ります。

②ウルトラアクセスカード ハルキver.を図の向きでカードスロットにセットします。

⇒LEDが発光し、カード読み込み音と

セリフ「ハルキ!アクセスグラントッド!」と待機音①が鳴り、下記のセリフが鳴ります。

ハルキ: 闇を飲み込み、黄金の嵐!ゼロ師匠!ジード先輩!ベリアル!

③ウルトラマンゼット アルファエッジメダル、ウルトラマンゼット ベータスマッシュメダル、ウルトラマンゼット ガンマフューチャーメダル、ウルトラマンゼット デルタライズクローライズメダルのうち、いずれか3枚を図のようにメダルスロットにセットします。

④ブレードの先端を持ち、矢印の方向に移動させ、各メダルとスキャン部を重ね合わせます。

⇒LEDが発光し、「ゼロビヨンド!」「ジード!」「ベリアルアトロシアス!」の順番で音声がかかります。

⑤ブレードの先端を持ち、矢印の方向に端まで移動させます。

※カチッと音が鳴るまで移動させます。

⇒LEDが発光し、読み込み完了音②と待機音②が鳴り、下記のセリフが鳴ります。

ハルキ: 押忍!

ゼット: ご唱和ください、我の名を!ウルトラマンゼット!

ハルキ: ウルトラマンゼット!!!

⑥トリガーを押します。

⇒LEDが発光し、「ウルトラマンゼット デルタライズクロー」劇中変身音が鳴ります。

## ウルトラマンゼット デルタライズクロー最終回変身シーン

※「ウルトラマンゼット デルタライズクロー最終回変身シーン」を選択した状態でを行います。

図は7Pをご覧ください。

①トリガーを短押しします。

⇒LEDが発光し、ヒーローズゲートオープン音と待機音①が鳴ります。

②ウルトラアクセスカード ハルキver.を図の向きでカードスロットにセットします。

⇒LEDが発光し、カード読み込み音と

セリフ「ハルキ!アクセスグラントッド!」と待機音①が鳴り、下記のセリフが鳴ります。

ハルキ: ゼロ師匠!ジード先輩!ヨウコ先輩!そのメダルをここに!

ヨウコ: わかった!

ハルキ&ヨウコ: うう!

ヨウコ: ハルキ!頼んだ!

ハルキ: 押忍!

③ウルトラマンゼット アルファエッジメダル、ウルトラマンゼット ベータスマッシュメダル、ウルトラマンゼット ガンマフューチャーメダル、ウルトラマンゼット デルタライズクローライズメダルのうち、いずれか3枚を図のようにメダルスロットにセットします。

④ブレードの先端を持ち、矢印の方向に移動させ、各メダルとスキャン部を重ね合わせます。

⇒LEDが発光し、「ゼロビヨンド!」「ジード!」「ベリアルアトロシアス!」の順番で音声がかかります。

⑤ブレードの先端を持ち、矢印の方向に端まで移動させます。

※カチッと音が鳴るまで移動させます。

⇒LEDが発光し、読み込み完了音②と待機音②が鳴り、下記のセリフが鳴ります。

ゼット: ご唱和ください、我の名を!ウルトラマンゼット!

一同: ウルトラマンゼット!!!

⑥トリガーを押します。

⇒LEDが発光し、「ウルトラマンゼット デルタライズクロー」劇中変身音が鳴ります。

## ライトニングジェネレード攻撃シーン

※「ライトニングジェネレード攻撃シーン」を選択した状態でを行います。

①ウルトラアクセスカード ハルキver.をカードスロットにセットした状態で、トリガーを短押しします。

⇒LEDが発光し、必殺技切り替え音と待機音①が鳴ります。

②ウルトラマンゼット アルファエッジメダル、ウルトラマンゼット ベータスマッシュメダル、ウルトラマンゼット ガンマフューチャーメダル、ウルトラマンゼット デルタライズクローライズメダルのうち、いずれか3枚を図のようにメダルスロットにセットします。

※図はウルトラマンゼット アルファエッジメダル、ウルトラマンゼット ベータスマッシュメダル、ウルトラマンゼット ガンマフューチャーメダルをセットした場合です。

③ブレードの先端を持ち、矢印の方向に移動させ、各メダルとスキャン部を重ね合わせます。

⇒LEDが発光し、「コスモス!」「ネクスス!」「メビウス!」の順番で音声がかかります。

④ブレードの先端を持ち、矢印の方向に端まで移動させます。

※カチッと音が鳴るまで移動させます。

⇒LEDが発光し、読み込み完了音と待機音②が鳴り、下記のセリフが鳴ります。

ハルキ: チェストー!

⑤トリガーを押します。

⇒LEDが発光し、セリフ「ライトニングジェネレード!」が鳴り「ライトニングジェネレード」劇中攻撃音が鳴ります。

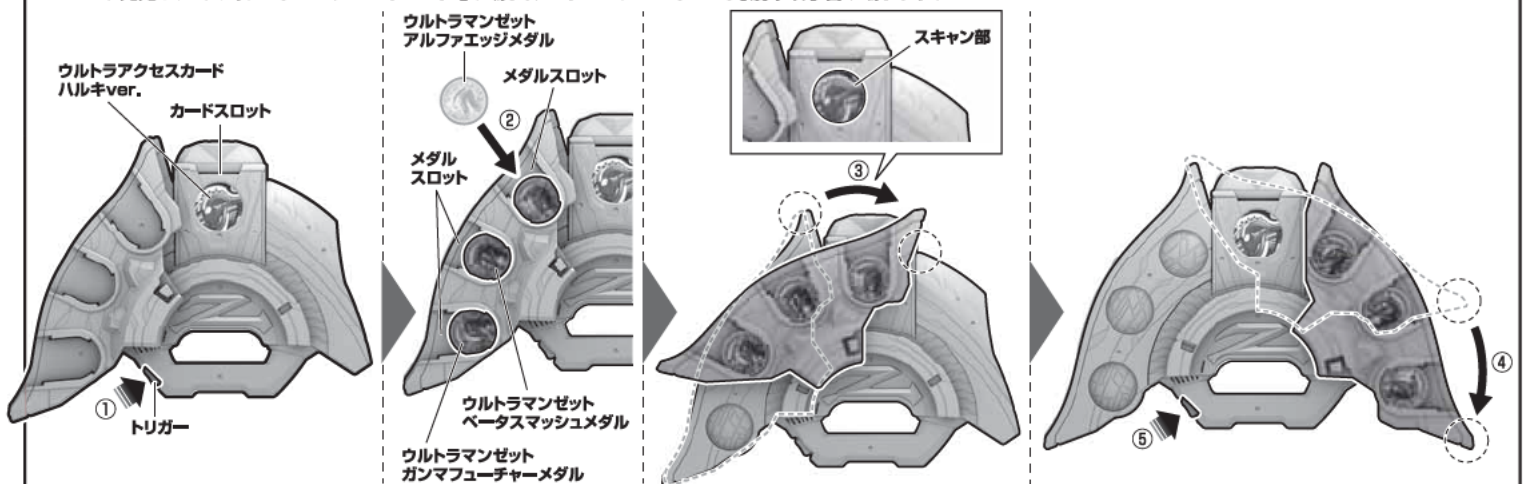



## M78流・竜巻閃光斬攻撃シーン

※「M78流・竜巻閃光斬攻撃シーン」を選択した状態でを行います。

図は8Pをご覧ください。

①ウルトラアクセスカード ハルキver.をセットした状態で、トリガーを短押しします。

→LEDが発光し、必殺技切り替え音と待機音①が鳴ります。

②ウルトラマンゼット アルファエッジメダル、ウルトラマンゼット ベータスマッシュメダル、ウルトラマンゼット ガンマフューチャーメダル、ウルトラマンゼット デルタライズクローライズメダルのうち、いずれか3枚を図のようにメダルスロットにセットします。

③ブレードの先端を持ち、矢印の方向に移動させ、各メダルとスキャン部を重ね合わせます。

→LEDが発光し、「ジャック!」「ソフィー!」「ファーザーオブウルトラ!」の順番で音声がかかります。

④ブレードの先端を持ち、矢印の方向に端まで移動させます。

※カチッと音が鳴るまで移動させます。

→LEDが発光し、読み込み完了音と待機音②が鳴り、下記のセリフが鳴ります。

ハルキ：チェストー!

⑤トリガーを押します。

→LEDが発光し、セリフ「M78流・竜巻閃光斬!」が鳴り「M78流・竜巻閃光斬」劇中攻撃音が鳴ります。

## ギャラクシーバースト攻撃シーン

※「ギャラクシーバースト攻撃シーン」を選択した状態でを行います。

図は8Pをご覧ください。

①ウルトラアクセスカード ハルキver.をセットした状態で、トリガーを短押しします。

→LEDが発光し、必殺技切り替え音と待機音①が鳴ります。

②ウルトラマンゼット アルファエッジメダル、ウルトラマンゼット ベータスマッシュメダル、ウルトラマンゼット ガンマフューチャーメダル、ウルトラマンゼット デルタライズクローライズメダルのうち、いずれか3枚を図のようにメダルスロットにセットします。

③ブレードの先端を持ち、矢印の方向に移動させ、各メダルとスキャン部を重ね合わせます。

→LEDが発光し、「ギンガ!」「エックス!」「オーブ!」の順番で音声がかかります。

④ブレードの先端を持ち、矢印の方向に端まで移動させます。

※カチッと音が鳴るまで移動させます。

→LEDが発光し、読み込み完了音と待機音②が鳴り、下記のセリフが鳴ります。

ハルキ：ギャラクシーバースト!

⑤トリガーを押します。

→LEDが発光し、「ギャラクシーバースト」劇中攻撃音が鳴ります。

## リク劇中モード

※ハルキ劇中モード状態から行います。

- ①本体底面のAボタンを長押しします。  
⇒シーン切替セリフ「リク:ジーンとしててもドーにもならねえ!」が鳴り、リク劇中モード(ウルトラマンジードギャラクシーライジング変身シーン)に移行します。
- ②本体底面のAボタンを短押しします。  
⇒下記音声表、Aボタン短押し回数2回目のシーン切替セリフが鳴り、ボタンを押すたびに各シーンが切り替わります。

【底面】



- ③トリガーを押すと、再生している各シーンの挙動が始まります。

※各シーンの操作は下記をご覧ください。

※リク劇中モードでは付属のウルトラアクセスカード リクver. (劇中プロップデザイン)、ウルトラマンゼット アルファエッジメダル、ウルトラマンゼット ベータスマッシュメダル、ウルトラマンゼット ガンマフューチャーメダル、ウルトラマンゼット デルタライズクロウライズメダルを使用します。

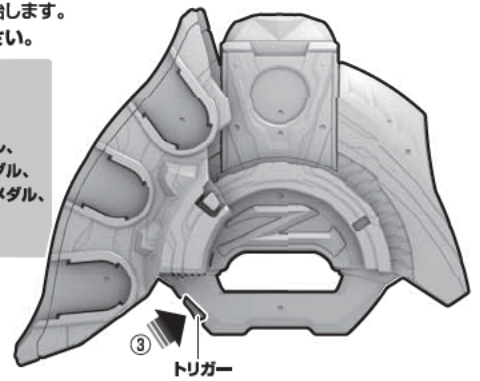

### シーン切り替え表

| Aボタン短押し回数 | シーン切替セリフ                                 | シーン                     |
|-----------|--|-------------------------|
| 1回目       | リク:ジーンとしててもドーにもならねえ!                     | ウルトラマンジード ギャラクシーライジング変身 |
| 2回目       | ゼット:ウルトラ燃えてきたぜえ!いきましょう、ジード先輩!<br>ジード:あぁ! | ギャラクシーバースト攻撃            |

※2回目の後は1回目に戻ります。

### ウルトラマンジード ギャラクシーライジング変身シーン

※「ウルトラマンジード ギャラクシーライジング変身シーン」を選択した状態で行います。

- ①トリガーを短押しします。  
⇒LEDが発光し、ヒーローズゲートオープン音と待機音①が鳴ります。
- ②ウルトラアクセスカード リクver.を図の向きでカードスロットにセットします。  
⇒LEDが発光し、カード読み込み音とセリフ「リク!アクセスグランドレッド!」と待機音①が鳴り、下記のセリフが鳴ります。  
リク: ライブ!ユナイト!アップ!ウルトラマンギンガ!ウルトラマンエックス!ウルトラマンオーブ!
- ③ウルトラマンゼット アルファエッジメダル、ウルトラマンゼット ベータスマッシュメダル、ウルトラマンゼット ガンマフューチャーメダル、ウルトラマンゼット デルタライズクロウライズメダルのうち、いずれか3枚を図のようにメダルスロットにセットします。  
※図はウルトラマンゼット アルファエッジメダル、ウルトラマンゼット ベータスマッシュメダル、ウルトラマンゼット ガンマフューチャーメダルをセットした場合です。
- ④ブレードの先端を持ち、矢印の方向に移動させ、各メダルとスキャン部を重ね合わせます。  
⇒LEDが発光し、「ギンガ!」「エックス!」「オーブ!」の順番で音声が鳴ります。
- ⑤ブレードの先端を持ち、矢印の方向に端まで移動させます。  
※カチッと音が鳴るまで移動させます。  
⇒LEDが発光し、読み込み完了音と待機音②が鳴り、下記のセリフが鳴ります。  
リク: ハァ!ハァ!集うぜキラ星!
- ⑥トリガーを押します。  
⇒LEDが発光し、「ウルトラマンジード ギャラクシーライジング」劇中変身音が鳴ります。

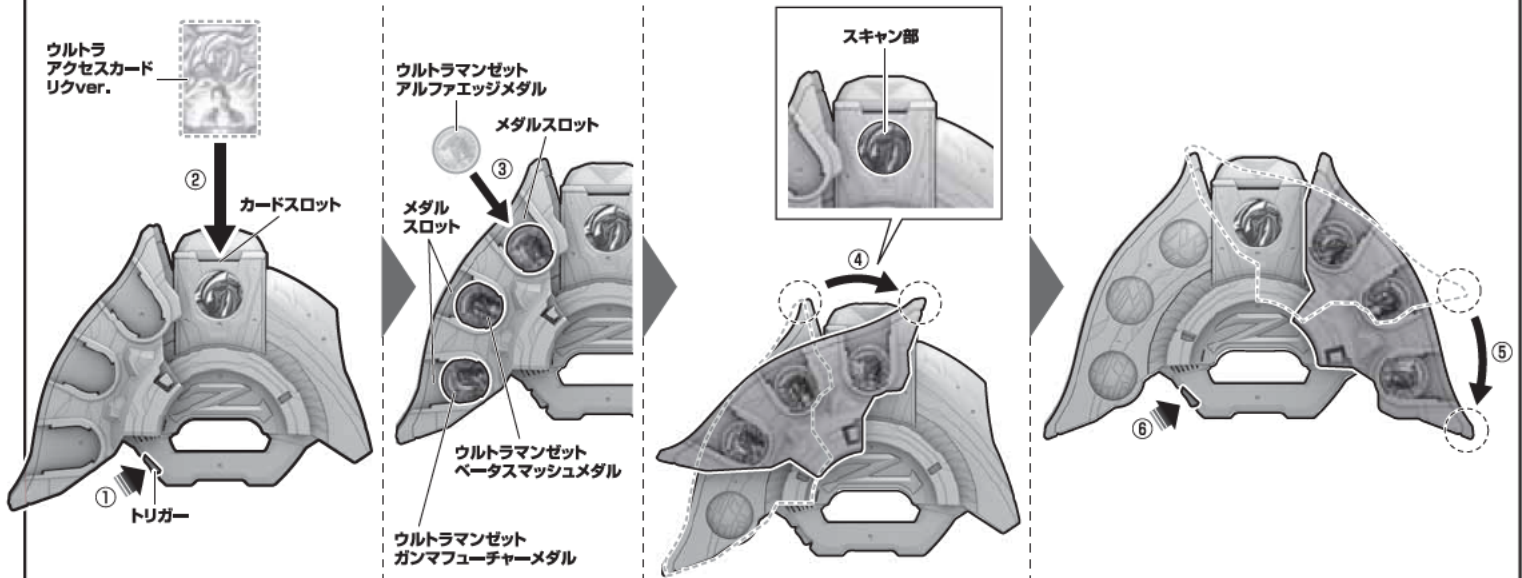

### ギャラクシーバースト攻撃シーン

※「ギャラクシーバースト攻撃シーン」を選択した状態で行います。

図は上記をご覧ください。

- ①ウルトラアクセスカード リクver.をセットした状態で、トリガーを短押しします。  
⇒LEDが発光し、必殺技切り替え音と待機音①が鳴ります。
- ②ウルトラマンゼット アルファエッジメダル、ウルトラマンゼット ベータスマッシュメダル、ウルトラマンゼット ガンマフューチャーメダル、ウルトラマンゼット デルタライズクロウライズメダルのうち、いずれか3枚を図のようにメダルスロットにセットします。
- ③ブレードの先端を持ち、矢印の方向に移動させ、各メダルとスキャン部を重ね合わせます。  
⇒LEDが発光し、「ギンガ!」「エックス!」「オーブ!」の順番で音声が鳴ります。
- ④ブレードの先端を持ち、矢印の方向に端まで移動させます。  
※カチッと音が鳴るまで移動させます。  
⇒LEDが発光し、読み込み完了音と待機音②が鳴り、下記のセリフが鳴ります。  
リク: ギャラクシーバースト!
- ⑤トリガーを押します。  
⇒LEDが発光し、「ギャラクシーバースト」劇中攻撃音が鳴ります。

## カブラギ劇中モード ※リック劇中モード状態から行います。

- ①本体底面のAボタンを長押しします。  
→シーン切替セリフ「天の声:スカルゴモラ / カブラギ:検証実験に入る。」が鳴り、カブラギ劇中モード(スカルゴモラ変身シーン)に移行します。
- ②本体底面のAボタンを短押しします。  
→下記音声表、Aボタン短押し回数2回目のシーン切替セリフが鳴り、ボタンを押すたびに各シーンが切り替わります。

【底面】



- ③トリガーを押すと、再生している各シーンの挙動が始まります。  
※各シーンの操作は下記をご覧ください。

※カブラギ劇中モードでは付属のウルトラアクセカード カブラギver. (劇中プロップデザイン)、ウルトラマンゼット アルファエッジメダル、ウルトラマンゼット ベータスマッシュメダル、ウルトラマンゼット ガンマフューチャーメダル、ウルトラマンゼット デルタライズクロウライズメダルを使用します。

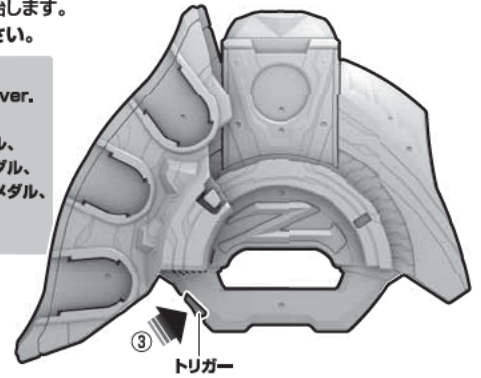

### シーン切り替え表

| Aボタン短押し回数 | シーン切替セリフ                    | シーン       |
|-----------|-----------------------------|-----------|
| 1回目       | 天の声:スカルゴモラ<br>カブラギ:検証実験に入る。 | スカルゴモラ変身  |
| 2回目       | 天の声:サンダーキラー                 | サンダーキラー変身 |
| 3回目       | 天の声:トライキング<br>カブラギ:実験だ。     | トライキング変身  |
| 4回目       | 天の声:ファイブキング                 | ファイブキング変身 |

※4回目は後は1回目に戻ります。

## スカルゴモラ変身シーン ※「スカルゴモラ変身シーン」を選択した状態で行います。

- ①トリガーを短押しします。  
→LEDが発光し、ヒーローズゲートオープン音と待機音①が鳴ります。
- ②ウルトラアクセカード カブラギver.を図の向きでカードスロットにセットします。  
→LEDが発光し、カード読み込み音とセリフ「カブラギ!アクセスグランテッド!」と待機音③が鳴り、下記のセリフが鳴ります。

カブラギ: ベリアル!古代怪獣!闘争怪獣!

- ③ウルトラマンゼット アルファエッジメダル、ウルトラマンゼット ベータスマッシュメダル、ウルトラマンゼット ガンマフューチャーメダル、ウルトラマンゼット デルタライズクロウライズメダルのうち、いずれか3枚を図のようにメダルスロットにセットします。

※図はウルトラマンゼット アルファエッジメダル、ウルトラマンゼット ベータスマッシュメダル、ウルトラマンゼット ガンマフューチャーメダルをセットした場合です。

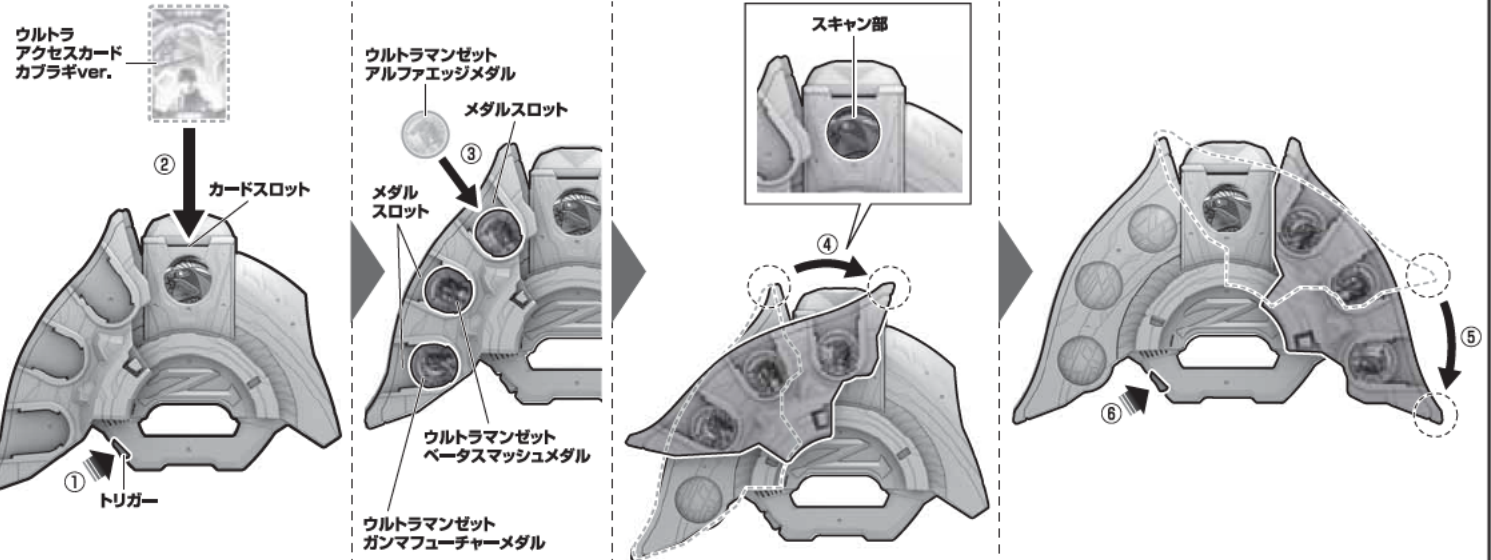

## サンダーキラー変身シーン ※「サンダーキラー変身シーン」を選択した状態で行います。

図は上記をご覧ください。

- ①トリガーを短押しします。  
→LEDが発光し、ヒーローズゲートオープン音と待機音①が鳴ります。
- ②ウルトラアクセカード カブラギver.を図の向きでカードスロットにセットします。  
→LEDが発光し、カード読み込み音とセリフ「カブラギ!アクセスグランテッド!」と待機音③が鳴り、下記のセリフが鳴ります。

カブラギ: ベリアル!異次元超獣!宇宙怪獣!

- ③ウルトラマンゼット アルファエッジメダル、ウルトラマンゼット ベータスマッシュメダル、ウルトラマンゼット ガンマフューチャーメダル、ウルトラマンゼット デルタライズクロウライズメダルのうち、いずれか3枚を図のようにメダルスロットにセットします。

- ④ブレードの先端を持ち、矢印の方向に移動させ、各メダルとスキャン部を重ね合わせます。  
→LEDが発光し、「ベリアル!」「エースキラー!」「エレキング!」の順番で音声が鳴ります。
- ⑤ブレードの先端を持ち、矢印の方向に端まで移動させます。  
※カチッと音が鳴るまで移動させます。

→LEDが発光し、読み込み完了音と待機音④が鳴り、下記のセリフが鳴ります。

カブラギ: キエテカレカレータ

- ⑥トリガーを押します。  
→LEDが発光し、「サンダーキラー」劇中変身音が鳴ります。

## トライキング変身シーン

※「トライキング変身シーン」を選択した状態で行います。

図は11Pをご覧ください。

①トリガーを短押しします。

→LEDが発光し、ヒーローズゲートオープン音と待機音①が鳴ります。

②ウルトラアクセスカード カブラギver.を図の向きでカードスロットにセットします。

→LEDが発光し、カード読み込み音と

セリフ「カブラギ!アクセスグランド!」と待機音③が鳴り、下記のセリフが鳴ります。

カブラギ: 超古代怪獣!超古代電!宇宙戦闘獣!

③ウルトラマンゼット アルファエッジメダル、ウルトラマンゼット ベータスマッシュメダル、ウルトラマンゼット ガンマフューチャーメダル、ウルトラマンゼット デルタライズクロウライズメダルのうち、いずれか3枚を図のようにメダルスロットにセットします。

④ブレードの先端を持ち、矢印の方向に移動させ、各メダルとスキャン部を重ね合わせます。

→LEDが発光し、「ゴルザ!」「メルバ!」「超コック!」の順番で音声が鳴ります。

⑤ブレードの先端を持ち、矢印の方向に端まで移動させます。

※カチッと音が鳴るまで移動させます。

→LEDが発光し、読み込み完了音と待機音④が鳴り、下記のセリフが鳴ります。

カブラギ: キエテカレカレータ

⑥トリガーを押します。

→LEDが発光し、「トライキング」劇中変身音が鳴ります。

## ファイブキング変身シーン

※「ファイブキング変身シーン」を選択した状態で行います。

①ウルトラアクセスカードカブラギver.をセットした状態で、トリガーを短押しします。

→LEDが発光し、ヒーローズゲートオープン音と待機音③が鳴り、

下記のセリフが鳴ります。

カブラギ: 奇獣!宇宙怪獣!

②ウルトラマンゼット アルファエッジメダル、ウルトラマンゼット ベータスマッシュメダル、ウルトラマンゼット ガンマフューチャーメダル、ウルトラマンゼット デルタライズクロウライズメダルのうち、いずれか2枚を図のようにメダルスロットにセットします。

※図はウルトラマンゼット アルファエッジメダル、ウルトラマンゼット ベータスマッシュメダルをセットした場合です。

③ブレードの先端を持ち、矢印の方向に移動させ、各メダルとスキャン部を重ね合わせます。

→LEDが発光し、「ガンQ!」「レイキュバス!」の順番で音声が鳴ります。

④ブレードの先端を持ち、矢印の方向に端まで移動させます。

※カチッと音が鳴るまで移動させます。

→LEDが発光し、読み込み完了音と待機音④が鳴り、下記のセリフが鳴ります。

カブラギ: キエテカレカレータ

⑤トリガーを押します。

→LEDが発光し、「ファイブキング」劇中変身音が鳴ります。

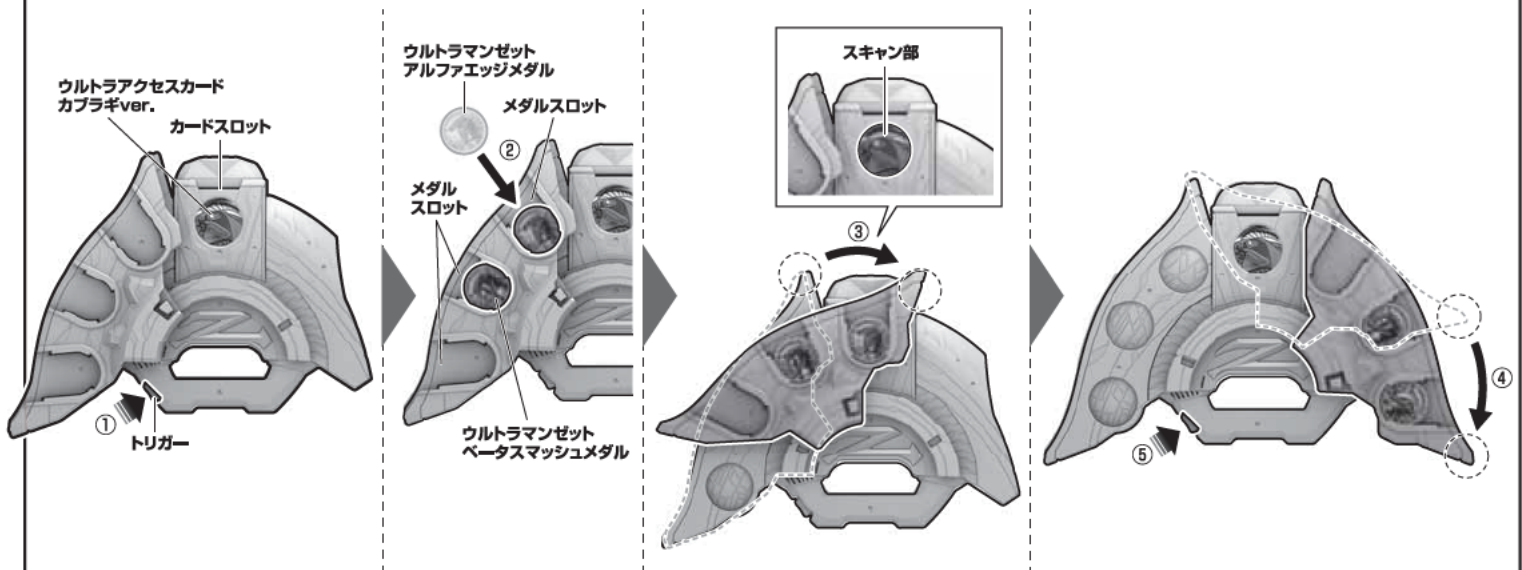

セリフ遊び 音声表

| 順番 | 話数    | キャラクター  | セリフ  |
|----|-------|---|--|
| 1  | 1話    | ハルキ1  | こちらハルキ!セブンガー現着!  |
| 2  |       | ヨウコ1  | これより攻撃を開始する!   |
| 3  |       | ユカ1   | 目標は20メートル級の古代怪獣ゴメス。新世代第三期ごろから生息が確認されている原子哺乳類だっ!すっげー!!  |
| 4  |       | ヘビクラ1   | 現在セブンガーのバッテリーは1分ものが3本。実用行動時間は3分間だ。手短にお引き取り願え。  |
| 5  |       | ヨウコ2  | ヨウコ:ハールキー!<br>ハルキ:押忍!  |
| 6  |       | ヘビクラ2   | おいハルキ。<br>何に代えても命を守りたい……ってその心意気は俺、好きだよ。大好きだよ。でもさ、せっかくだから命だけでじゃなくて規律の方も守ってほしいか。   |
| 7  |       | ゼット1  | また半人前扱いして!おれも宇宙警備隊ですよ、師匠!  |
| 8  |       | ハルキ2  | セブンガー起動!   |
| 9  |       | ユカ2   | ユカ:同じ場所にもう一つ!高熱源体が接近中!<br>ヘビクラ:今日は賑やかななあ、おい。   |
| 10 |       | ユカ3   | 50メートル級のヒューマノイドタイプのエイリアン??すっげー!!   |
| 11 |       | ハルキ3  | ハルキ:現場では怪獣と巨人が戦っています!<br>ヘビクラ:見てるよ。危険そうだから手を出すな。<br>ハルキ:でも、周辺に被害が出ています!やれるだけやらせてください!<br>ヘビクラ:おい!って言ってやるおまえじゃないか。十二分に気をつける!<br>ハルキ:押忍!<br>ヘビクラ:押忍じゃなくて、了解!<br>ハルキ:押忍!あ、了解! |
| 12 |       | ハルキ4  | どう見てもこっちが敵だよなあ!  |
| 13 |       | ハルキ5  | あんただれなんだよ!?ああ!頭で考えてもしょうがねえ!<br>あんた味方なんだよな?なら、せーのでいくぞ!せーの、チェストー!!   |
| 14 |       | ハルキ6  | 日本語通じるのかよ?!いいね!  |
| 15 |       | ゼット2  | 起きなさい。地球人。   |
| 16 | ゼット3  | ゼット:私はウルトラマンゼット。申し訳ないが、お前は死んだ。<br>ハルキ:死んだ!?うそぞろ!<br>ゼット:ついでにどうやら…私もウルトラヤバいみたい。  |  |
| 17 | ゼット4  | ハルキ:どうすんだよ!このままじゃ避難所が!<br>ゼット:一つだけ手がある。私とお前が一つになれば、もう一度戦える。手を組まないか?私もお前の力が必要なのでございます。   |  |
| 18 | ゼット5  | ゼット:言葉通じてる?<br>ハルキ:あ、いや通じてるんだけど…言葉使いがちよっと変ってういか…。<br>ゼット:え、え、マジ?参りましたな。地球の言葉はウルトラ難しいぜ。  |  |
| 19 | ゼット6  | ハルキ:まあまあいや。とにかくあんたと手を組めば、あいつを倒してみんなを守るんだな?<br>ゼット:ああ、守れる。<br>ハルキ:なら、やる!   |  |
| 20 | ゼット7  | さあ、そのウルトラゼットライザーのトリガーを押します。   |  |
| 21 | ゼット8  | ゼット:その中に入れ。<br>ハルキ:押忍!  |  |
| 22 | ゼット9  | ハルキ:なにこれ?<br>ゼット:そのウルトラアクセスカードをゼットライザーにセットだ。<br>ハルキ:押忍!   |  |
| 23 | ゼット10 | ハルキ:なんだこれ?ええ?メダル?<br>ゼット:ゼロ師匠、セブン師匠、レオ師匠のウルトラメダルだ。<br>スリットにセットしちゃうじゃない!師匠たちの力を使えるはずだ。<br>ハルキ:師匠いっぱいいるな。   |  |
| 24 | ゼット11 | ゼット:おお!ウルトラ勘がいいな!じゃあ次はメダルをスキャンだ!<br>ハルキ:あのさ、急いでるんだけど!<br>ゼット:安心しろ。<br>この空間は時空が歪んでいるから、ここでの1分は外での1秒だ。<br>ハルキ:そうなの?こうすりゃいいんだな。  |  |
| 25 | ゼット12 | ゼット:よし!そして俺の名前を呼べ!<br>ハルキ:名前なんだったけ?<br>ゼット:ウルトラマンゼット!<br>ハルキ:ウルトラマンゼット?<br>ゼット:いやいや、もっと気合入れて言うんだよ!<br>ハルキ:気合??<br>ゼット:そう!いいか?ウルトラ気合入れていくぞ!<br>ご帰和ください、我の名を!ウルトラマンゼット!<br>ハルキ:ウルトラマンゼット!!! |  |
| 26 | ゼット13 | ゼット:トリガー!トリガー最後に押すの!そこそこ!<br>ハルキ:え?これか!   |  |
| 27 | ユカ4   | うわああ!なんかまたでたあ!  |  |
| 28 | ゼット14 | ゼット:息を合わせて戦うぞ!地球人!<br>ハルキ:押忍!   |  |
| 29 | ゼット15 | ゼット:ゼスティウム光線!<br>ハルキ:チェストー!!  |  |
| 30 | カブラギ1 | なんだよこれきもちわりいなあ。<br>うわ!なにになになになになに!?なんだよ気持ちわりいな!うわ!  |  |
| 31 | カブラギ2 | キエテカレレータ  |  |

| 順番 | 話数    | キャラクター  | セリフ  |
|----|-------|---|--|
| 32 | 2話    | ヘビクラ1   | ヘビクラ:ハルキ、あれから体の調子どうだ?<br>ハルキ:え?あ、いや特に問題ないっす!<br>ヘビクラ:ふっ、そうか。なんせ死にかけたんだ。<br>異常があったらすぐに言えよ。<br>ハルキ:押忍!   |
| 33 |       | ユカ1   | だあー。私の方がもっとすごい発明してやるんだから。今に見てろお。   |
| 34 |       | バコさん1   | バコさん:ようハルキ。今日お前の出番だな?10分で出すぞ!<br>ハルキ:押忍!<br>バコさん:おお!   |
| 35 |       | ハルキ1  | ラジャー。クリアードフォーテイクオフ。セブンガー出撃!  |
| 36 |       | ゼット1  | よお。ナツカウハルキだっけ?   |
| 37 |       | ゼット2  | ハルキ:ちよっと。さっきはなんで出てきてくれなかったの。<br>ゼット:ちゃんとギリギリまで頑張って、俺たちの気持ちがあぐつと出来上がってからはじかないとウルトラマンにはなれないんでございますよ。   |
| 38 |       | ゼット3  | 改めて自己紹介だ。俺はウルトラマンゼット。M78星雲「光の国」からやってきた。俺は宇宙の平和を守る宇宙警備隊のメンバーなんだ。  |
| 39 |       | ヘビクラ2   | ヘビクラ:見えるものだけ信じるな。<br>ハルキ:稽古つけてくれて、ありがとうございます!  |
| 40 |       | ヨウコ1  | ヨウコ:あんた何があったの?<br>ハルキ:押忍!<br>ヨウコ:押忍じゃなくてえ。<br>ハルキ:押忍!押忍!<br>ヨウコ:押忍押忍じゃなくてえ。  |
| 41 |       | ユカ2   | うそでしょ?ネロンガって透明になると体温も消えるの?すっげえ!!   |
| 42 | ゼット4  | このままじゃヤバみを感じます!   |  |
| 43 | ユカ3   | やったー!電解放出成功!!   |  |
| 44 | ヨウコ2  | きつとあなたのものよね。大切にします。   |  |
| 45 | 3話    | バコさん1   | バコさん:ああそうだ。<br>お前がほら申請してたあの新兵器、セブンガーに搭載しといた。<br>ハルキ:え?まじすか??やったー。<br>バコさん:すごい威力だから気を付けろ。<br>ハルキ:押忍!  |
| 46 |       | ハルキ1  | なかなかやるなあ。よーし、こうなったら新兵器で行くぞ!  |
| 47 |       | ハルキ2  | 硬芯鉄拳弾発射!   |
| 48 |       | ヘビクラ1   | ヘビクラ:あーハルキ…近くに観測所あるから気を付けろって言ったよな。<br>ハルキ:お、押忍!  |
| 49 |       | ハルキ3  | そっちがその気なら…ハクション!やってやろうじゃねえか!   |
| 50 |       | ヨウコ1  | 目がかゆいなら、こいつで掻いてやるよ!  |
| 51 |       | ゼット1  | ゼット:お!あれはウルトラマンのメダル!<br>ハルキ:ウルトラマン?<br>ゼット:俺たちみんなの兄さんみたいなウルトラすごい人だ!<br>あれがあればゴモラのバカ力に対抗できるはずでございますよ、<br>ハルキ!あの子からメダルを貰おう!<br>ハルキ:でも、どうやって貰うんすか!? |
| 52 |       | ゼット2  | ゼット:ウルトラフュージョンだ!真っ赤に燃える勇気の力、手に入れるぞ!<br>ハルキ:押忍!   |
| 53 |       | ユカ1   | うおー!マジですか?これでいよいよ2号ロボが完成するうう!ヤッター!!  |
| 54 |       | ハルキ1  | うお!これが2号ロボ、ウイングダム!   |
| 55 | ユカ1   | セブンガーより軽量化して、さらに人型に近い。全身にジェット噴射口を装備しているから、ウルトラマンゼットのような自由な飛行が可能。それに新型電池も内蔵しているから、連続起動で5分は戦える。 |  |
| 56 | ユカ2   | 充電20パーセント…。<br>はああもうウイングダムー。どうしたら君はお腹いっぱいになるの?  |  |
| 57 | バコさん1 | 自分の理想を簡単に捨てちゃだめだ。そんなことだったら誰にでもできる。  |  |
| 58 | バコさん2 | 時として意外なものが別のところで役に立ったりするもんだ。そうやって使えるものは何でも使って理想を実現する。それが俺達の仕事だ。                               |  |
| 59 | 4話    | ヨウコ1  | ヨウコ:ゼット様、一緒に戦わせてください!<br>ハルキ:ウイングダム!   |
| 60 |       | バコさん3   | バコさん:ネロンガの細胞を使うなんてよく思いついた。<br>ユカ:ふふふ。時として意外なものが別のところで役に立ったりするもんだ。<br>でしよ?<br>バコさん:ああ、そうだ。  |
| 61 |       | ヘビクラ1   | いいね、二号ロボット。  |
| 62 |       | ユカ3   | バコさん:よーし早速じゃ、うちの次男坊のメンテナンスだ!<br>ユカ:うちの?私たちのでしよ?  |
| 63 | ハルキ2  | ハルキ:ま!みんなの新しい家族ってことで!<br>ヨウコ:そうだね!<br>ハルキ:よろしくな!ウイングダム。                                       |  |
| 64 | ヘビクラ2 | ああ。なんか別のおもちゃで遊んでみるか。  |  |

| 順番 | 話数 | キャラクター | セリフ   |
|----|----|--------|---|
| 65 | 5話 | ヨウコ1   | ウインダム出撃準備完了!  |
| 66 |    | ヨウコ2   | ラジャー!クリアードフォーテイクオフ!ウインダム出撃!   |
| 67 |    | ユカ1    | ビゴ!古い文献に書いてある。天より降りたる光の槍、我らの祈りに応え、魔物共を時の狭間に眼らしめん。   |
| 68 |    | ヨウコ3   | ヨウコ:絶対にここで食い止めるよ!ハルキ!<br>ハルキ:押忍!  |
| 69 |    | ヨウコ4   | ここで退くわけにはいかない!ここで怪獣を食い止めてその間に!人でも多くの人を助けなさい。それが私の仕事だから!   |
| 70 |    | ヘビクラ1  | ヘビクラ:よお元氣?<br>ハルキ:だれだ!?<br>ヘビクラ:ふん!<br>ハルキ:おい!<br>ヘビクラ:ふーん面白そうだな。俺にも遊ばせてくれよ。  |
| 71 |    | ハルキ1   | ゼットライザーを…ゼットライザーを返せ!  |
| 72 |    | ヨウコ5   | 絶対を守る…絶対を守る…みんなを…それが私の仕事だから…。   |
| 73 |    | ハルキ2   | 先輩…。そうだ。まだ何かできるはずだ!俺だってパイロットじゃないか!  |
| 74 |    | ヘビクラ2  | はあ!星の瞬く狭間の闇よ。暗黒のパワーを我にもたらせ。光から闇へ、闇から光へ!!!   |
| 75 |    | ハルキ3   | ヨウコ先輩、今行きます!  |
| 76 |    | ハルキ4   | ヨウコ先輩はギリギリまで諦めなかった。人々を守るためには自分の身を顧みない…あれがプロだ!俺も…俺もプロでいたいんです!  |
| 77 |    | ハルキ5   | がんばれセブンガー!あと少しだけもってくれえ!!  |
| 78 |    | ハルキ6   | ハルキ:お前は?<br>ヘビクラ:ん?<br>ハルキ:返せ、ゼットライザーを返すんだ!<br>ヘビクラ:まあまあ落ち着け。ほら、返すぜ。ありがとよ。  |
| 79 |    | ゼット1   | ハルキ:これは…何ですか?<br>ゼット:ウルトラマンの力を感じる。何万年の時を経たウルトラの力を!<br>ハルキ:え?そんな昔からこの地球にウルトラマンがいたんですか?<br>ゼット:わからない。ただ、こいつの使い方はわかる!わかっちゃいます! |
| 80 |    | ヘビクラ3  | ふん!やるねえ。久しぶりに血が騒ぐぜ!   |
| 81 |    | ハルキ7   | ゼット:なんて強い奴だ…。<br>ハルキ:いや、たとえ相手がどんなに強くても俺は諦めない。俺たちは怪獣退治の専門家だから!<br>ゼット:そうとも!それがウルトラマンだ!                                       |
| 82 |    | ヘビクラ4  | ヘビクラ:っふ。いいから早くヨウコに会ってこい。<br>ハルキ:押忍!   |
| 83 |    | ヘビクラ5  | ハハハハハハハハハハハハ。あーおもしろ。  |

|    |       |   |
|----|-------|---|
| 84 | リク1   | ギャラクシーカットイング!   |
| 85 | リク2   | プラズマ光輪!   |
| 86 | リク3   | レッキングフェニックス!  |
| 87 | リク4   | ヘビクラ:久しぶり。<br>リク:ジャ、ジャグラーさん!?どうしてこの地球に!?<br>ヘビクラ:へえ。お前さんもゼットライザー使えるのか。<br>リク:あ、ちょっと返してください!   |
| 88 | リク5   | ヘビクラ:なあ、ギルバリス復活の裏にあるのはやはり…。<br>リク:はい。デビルスプリンターで復活したギルバリスは再び知的生命体を排除するために行動を始めた。   |
| 89 | リク6   | リク:ギルバリスを追っているうちにベガとはぐれてしまって…。<br>ヘビクラ:で、俺と感動の再会ってわけだ。  |
| 90 | ヘビクラ1 | 俺、この地球の防衛軍のロボット部隊「ストレイジ」の隊長だったりするんだよなあ。似合うだろう?  |
| 91 | ヘビクラ2 | リク:何で隊長やってるんですか?<br>ヘビクラ:正義に目覚めたって言ったら、信じるか?  |
| 92 | ヘビクラ3 | ヘビクラ:よっしゃ!AI晒して一気に破壊だ大作戦開始!ゴーストレイジ!<br>ハルキ:よっしゃ!作戦名長くないですか?   |
| 93 | リク7   | ハルキ:ちょっとじっとして!それって…?<br>リク:ジーっとしてどうにもならないんです!<br>ハルキ:あ、俺のライザー!<br>リク:あ…詳しくは後で。ジーっとしてドーンにもならぬえ!!ほっ!  |
| 94 | ゼット1  | ゼット:ジード先輩!?<br>ジード:え?なんでゼットがここに?<br>ハルキ:え?知り合いなんですか?<br>ゼット:このお方はな、ゼロ師匠の弟子でウルトラすごい俺の兄弟子!<br>ジード:え?よく別にゼロの弟子じゃ…。<br>ゼット:兄弟子はなあ、あのベリアルをぶっ倒してM78星雲にその名を轟かせた超有名な…。<br>ジード:もういいから行くよ!<br>ゼット:お、押忍! |
| 95 | リク8   | ジード:ゼット!大丈夫?いくよ!<br>ゼット:はい!ベータクレスシェントスラッシュ!<br>ジード:レッキングリッパー!<br>ハルキ:チェストー!   |
| 96 | ヨウコ1  | ゼット様!今のうちに思いっきりやっちゃって!  |

| 順番  | 話数 | キャラクター | セリフ   |
|-----|----|--------|---|
| 97  | 6話 | ゼット2   | ゼット:ウルトラ燃えてきたぜ!いきましたよ、ジード先輩!<br>ジード:ああ!   |
| 98  |    | リク9    | リク:僕の名前は朝倉リク。よろしくをお願いします。<br>ハルキ:押忍!俺はナツカワハルキです。<br>訳あって今はゼットさんと一緒に地球の平和を守ってます。 |
| 99  |    | リク10   | ハルキ:デビルスプリンターって何なんですか?<br>リク:あれ?ゼットから聞いてない?                                     |
| 100 |    | リク11   | 光の国の逆逆者ウルトラマンベリアルが、宇宙のあちこちで暴れ回ったときに…落ちていった破片…いや、細胞の一部かな。                        |
| 101 |    | リク12   | ハルキ:ウルトラマンベリアル?<br>リク:うん。俺が決着をつけないといけない相手。                                      |
| 102 |    | ハルキ1   | リク君先輩、カッコいいっす!俺も力を貸します!   |

|     |       |  |
|-----|-------|--|
| 103 | リク1   | ユカ:なんであのロボット怪獣のコアと戦ったの?<br>リク:あ、えっと…。<br>ヘビクラ:なんか!<br>いろいろな怪奇現象に関する情報を動画サイトにあげるの…な?<br>リク:そ、そんなんですよ。あの、チャンネルAIBっていうのを設立して、こう…さすらってます。言うなれば風来坊です!<br>ヘビクラ:ふっ。風来坊ねえ。 |
| 104 | ヘビクラ1 | ちょっと待てよ。お前ら怪しすぎんぞ。   |
| 105 | ヘビクラ2 | ヘビクラ:隊長の勘ってやつかな。<br>ハルキ:押忍!カッコいいっす!  |
| 106 | リク2   | まさか…目的はベリアル因子!   |
| 107 | リク3   | やめろ!ベリアルを安らかに眠らせてやってくれ!  |
| 108 | リク4   | 父さん…。  |
| 109 | ヘビクラ3 | ヘビクラ:ヨッシャー!ハルキ、ヨウコ、ユカ!<br>守るぜ希望、朝倉リク救出大作戦開始だ!ゴーストレイジ!<br>ハルキ:今回も作戦名長いっすね!<br>ヘビクラ:そうかあ?  |
| 110 | ゼット1  | ハルキ:な、なんだ!?<br>ゼット:ウルトラ緊急事態だ!お前の体を借りるぞ!<br>ハルキ:こんなことで来たんすか?<br>ゼット:いつもの逆パターンだ。しかしパワーの消耗がウルトラ激しいから、この姿で活動できるのは地球時間で50秒。さっさとやるぜ!                                     |
| 111 | ヨウコ1  | ゼット様…お会いできて光栄です!   |
| 112 | ヨウコ2  | ゼット様ああ!  |
| 113 | ゼット2  | ゼット:やっぱ、この状態でのバトルはウルトラきつい!<br>ハルキ:お疲れさまでした!  |
| 114 | ヘビクラ4 | リク:僕が狙われた理由はベリアル因子です。<br>ヘビクラ:だろなあ。黒幕の狙いはベリアルメダルを作ることだ。  |
| 115 | ヘビクラ5 | リク:ベリアルメダルを!?<br>ヘビクラ:考えてもみろよ。デビルスプリンターとお前さんの純度の高いベリアル因子を組み合わせたら、どうなるか。<br>リク:絶対に許せない。これ以上ベリアルを…父さんを…。   |
| 116 | カブラギ1 | 検証実験に入る。   |
| 117 | リク5   | ベリアル融合獣…。  |
| 118 | リク6   | リク:いきますよ、ハルキさん!<br>ハルキ:押忍!<br>リク:ジーっとしてドーンにもならぬえ!  |
| 119 | リク7   | ゼロ!  |
| 120 | ゼット3  | 師匠!無事だったんですね!  |
| 121 | リク8   | 相変わらず、主役は遅れてくるってやつですね。   |
| 122 | ゼット4  | よっしゃ!ウルトラやってやるぜ!   |
| 123 | ヨウコ3  | えええ?なにこれ?ドキドキの展開。  |
| 124 | リク9   | ギャラクシーバースト!  |
| 125 | ゼット5  | そろそろ決めますかあ!  |
| 126 | ヘビクラ6 | やれやれ、世話のかかるやつらだ。   |
| 127 | ハルキ1  | 押忍!ハルキっす!<br>いつもウルトラメダルで力を使わせていただき、ありがとうございます!   |
| 128 | ハルキ2  | リク:ゼロ!僕はこの地球に残って…<br>ハルキ:リっくん先輩!俺が力を貸すって言ったじゃないすか!この地球でデビルスプリンターを悪用するやつは、俺とゼットさんが懲らしめます!   |
| 129 | リク10  | リク:この地球を二人に任せます!<br>ハルキ:押忍!<br>リク:それじゃ!  |
| 130 | ハルキ3  | 俺…!リっくん先輩との約束、絶対を守りますから!チェストー!   |

|     |       |   |
|-----|-------|---|
| 131 | カブラギ1 | 残り二つの細胞を手に入れる。                              |
| 132 | ユカ1   | えええん。私がヨウコに勝てるわけないじゃん。                      |
| 133 | カブラギ2 | 実験だ。  |
| 134 | カブラギ3 | キエテカレカレータ。                                  |
| 135 | バコさん1 | バコさん:整備は万全だ。いつでも出せるぞ。<br>ヨウコ:了解!<br>ハルキ:押忍! |

| 順番  | 話数 | キャラクター | セリフ  |
|-----|----|--------|--|
| 136 |    | ユカ2    | うわぁ。3体の怪獣パーツが融合してる!超グキレアぁ!   |
| 137 |    | ヘビクラ1  | 3体の怪獣の力を使えるのか…厄介だな。こんな時、戦士ならどう戦うんだ?  |
| 138 |    | ユカ3    | これを解析すればウルトラマンゼットの秘密がわかるかも!!   |
| 139 |    | ユカ4    | あなたたち、ひょっとして宇宙人? だよな!?絶対にそうだよな!?ねえお願い!研究させて!!  |
| 140 |    | カブラギ4  | 新たな実験に移行する。  |
| 141 |    | ヘビクラ2  | ウルトラメダルの製造法?   |
| 142 |    | ユカ5    | ヨウコ:こいつらにはお仕置きが必要みたい。ユカ:だね。ヨウコの特訓の成果を見せないと! ヨウコ&ユカ:うおお!  |
| 143 | 8話 | ゼット1   | ゼット:失くすなんてウルトラひどいじゃないか、ハルキ! ハルキ:お説教は後っすよ!チェストー!  |
| 144 |    | カブラギ5  | キエテカレレータ。  |
| 145 |    | ヘビクラ3  | どうした?お前の力はそんなもんか? まあ、こんなところでやられても困るからな。  |
| 146 |    | ヘビクラ4  | 戦士の戦いがたつてやつを見させてくれよな。  |
| 147 |    | ゼット2   | ハルキ:新しいメダル…てか誰すか、この3人? ゼット:ゼロ師匠から聞いたことがある。それは別次元のウルトラマン。ティガさん、ダイナさん、ガイアさんだ! ハルキ:お、押忍。 ゼット:ハルキ!先輩たちの変幻自在の神秘的の光をお借りするんだ! ハルキ:押忍! |
| 148 |    | ハルキ1   | 変幻自在、神秘的の光。  |
| 149 |    | ユカ6    | ユカ:ゼットがまた変わった! ヨウコ:今までで一番タイプかもお。   |
| 150 |    | ゼット3   | ウルトラマンゼット ガンマフューチャー!   |
| 151 |    | ヨウコ1   | はぁぁ…新しいゼット様は超能力戦士…。  |

|     |    |       |   |
|-----|----|-------|---|
| 152 |    | ユカ1   | 宇宙ロボット、きたら困るなぁ。   |
| 153 |    | ヘビクラ1 | ハルキ:みんなして俺を騙してたんすか!? ヘビクラ:陽動作戦だ!敵を欺くにはまず味方からだろ? それにほら、お前は嘘がつかない性格だろ?                                    |
| 154 | 9話 | ゼット1  | ハルキ:やっぱりウルトラメダル。 ゼット:おお!コスモスさん、ネクススさん、メビウス兄さんのメダルだ! この使い方は確か…えーと。 ハルキ:えっ?忘れたんすか!? ゼット:ウルトラ面目ない。えーと…えーと。 |
| 155 |    | ユカ2   | ウルトラマン!そのロボットの弱点は分離する瞬間! 接合部がむき出しになってる!   |
| 156 |    | ゼット2  | ゼット:ダメだぁ。どうしよう…!? ハルキ:ええ?俺に聞く??こっちも4体に別れる!…なんて、できない? ゼット:お!できるぞ!変幻自在のガンマフューチャーにウルトラフュージョンだ! ハルキ:押忍!     |
| 157 |    | ゼット3  | ゼット:今だハルキ!3つのメダルをゼットライザーにセットしろ! ライトニングジェネレードだ! ハルキ:押忍!  |
| 158 |    | ゼット4  | ライトニングジェネレード!   |

|     |     |       |   |
|-----|-----|-------|---|
| 159 |     | バコさん1 | 人間は欲が深い。この技術はまだ我々人類には早すぎるのかもしれない。   |
| 160 |     | ゼット1  | ゼット:お前に敵う相手じゃない!ここは任せろ! ハルキ:ゼットさん!  |
| 161 |     | ゼット2  | ゼット:やつはバロッサ星人。銀河中で破壊と略奪を繰り返して、奪った武器を自分の力として使うウルトラやばい海賊宇宙人だ! ハルキ:か、海賊宇宙人。 ゼット:行くぞ、ハルキ! |
| 162 |     | ヘビクラ1 | 人のなわばりを荒らすんじゃねーよ。   |
| 163 |     | ヘビクラ2 | ハルキ:また出たなトグゲ星人! ヘビクラ:はぁ…変な名前前で呼ぶな! ハルキ:お前は味方なのか?それとも…敵なのか? ヘビクラ:敵か味方かは時と場合による。        |
| 164 | 10話 | ヘビクラ3 | ヘビクラ:っ!悪か者は指を見る。賢いやつは? ハルキ:え? ヘビクラ:じゃあな。  |
| 165 |     | バコさん2 | ここは俺に任せて、お前ら退避しろ。   |
| 166 |     | バコさん3 | お前らが死ぬ必要なんかないんだよ。   |
| 167 |     | バコさん4 | こういうのはな、年寄りに任せとけ!   |
| 168 |     | ヨウコ1  | ヨウコ:ゼット様!これを使ってください! ハルキ:このメダルは…? ゼット:レジェンドの力が込められたメダルだ!新撃を強化する力がある! 行くぞ、ハルキ! ハルキ:押忍! |
| 169 |     | ゼット3  | ハルキ&ゼット:M78流・電巻閃光斬!   |
| 170 |     | ユカ1   | ヨウコ:ユカ、さっきから何見てんの? ユカ:仮面の宇宙人様、素敵!解剖したいっ!  |

| 順番  | 話数  | キャラクター | セリフ   |
|-----|-----|--------|---|
| 171 |     | ハルキ1   | 皆さん、お待たせしました! これが我らの新型機「キングジョー ストレイジカスタム」です!!   |
| 172 |     | ハルキ2   | 右腕には主力兵器となる26口径750ミリベダニウム粒子砲!ドーン! 左腕は近接鉄拳攻撃システム通称ベダニウムハンマーを運用可能! 背部にあるのは多連装ベダニウム誘導弾発射システム! 射程距離はなんと100キロ!まさに戦う武器庫!ロマンの塊! うろっ!かっこいい。 |
| 173 |     | バコさん1  | ヘビクラ:バコさん、キングジョーは!? バコさん:最終チェック中だ!10分で終わらせる!よーし、腕の見せ所だ! 野郎ども!急ぐぞ!   |
| 174 |     | バコさん2  | フォースゲートオープン!!   |
| 175 | 11話 | ヨウコ1   | ヨウコ:出撃準備完了! ヘビクラ:よし。キングジョー ストレイジカスタム出撃! ヨウコ:ラジャー!クリアードフォーテイクオフ。 キングジョー ストレイジカスタム出撃!   |
| 176 |     | ヨウコ2   | ゼット様、一緒に戦わせてください!   |
| 177 |     | ヨウコ3   | おとなしくしないで!ベダニウムハンマー!テア!   |
| 178 |     | ハルキ3   | ゼット:妙だな。こいつずっと穴から離れない。 ハルキ:あぁ。でもどうして!? ゼット:あ? ハルキ:あ、あれは卵…。 ゼット:そうか…自分の卵を守っているんだ。 ハルキ:それじゃ、さっさのやつはただ自分の子供を守るために…。                    |
| 179 |     | ハルキ4   | ハルキ:はぁ…はぁ…はぁ…俺はなんてことを…。 ゼット:おい!どうした!ハルキ!  |
| 180 |     | ヘビクラ1  | レッドキングは卵とともに消えた。 次に現れた時、再び人間を襲うかもしれないという可能性を残してな…。  |

|     |     |      |  |
|-----|-----|------|--|
| 181 |     | ゼット1 | ゼット:ゼスティウム光線…うお! ハルキ:え…。 ゼット:どうした!ハルキ!? ハルキ:はっ…。 ゼット:おい!!            |
| 182 |     | ヨウコ1 | ゼット様には頼らない。次は私たちだけで。   |
| 183 | 12話 | ヨウコ2 | 今この世界に怪獣の居場所はない。かわいそうだけど。だからこそ、誰かに押し付けちゃいけない。ちゃんと背負いたいんだ…命を奪う責任を。    |
| 184 |     | ヨウコ3 | ヨウコ:ハルキ、今度こそ勝つよ! ハルキ:押忍!だいじぶつっ…俺もやります!                               |
| 185 |     | ヨウコ4 | キングジョー ストレイジカスタム出撃!  |
| 186 |     | ヨウコ5 | ヘッドファイター攻撃開始!ベダニウム誘導弾発射!プレスタタンク 750ミリ誘導弾発射!ベダニウムハンマー!!はっ!レッグキャリアー突撃! |

|     |     |       |   |
|-----|-----|-------|---|
| 187 |     | ゼット1  | あの時、急にハルキと気持ちが合わなくなった。 これまでいい感じでやれてたのに、何でなんだ?   |
| 188 |     | ゼット2  | ハルキ:うわぁぁ! ゼット:ん…わからん!あぁ!ウルトラモヤモヤする! こんな初めてだ!何なんだこの気持ちは…。 ハルキ、大丈夫かな…。  |
| 189 |     | ヨウコ1  | ヨウコ:じゃっ、ナカシマヨウコ準備機入ります。当直よろしく! ハルキ:押忍!お疲れ様です! ヨウコ:おつかれー。 ハルキ:あれはデートだな。  |
| 190 | 13話 | ヘビクラ1 | ヘビクラ:くしゃみするときは手で押さえろ。 ハルキ:あ、押忍! ヘビクラ:あと、なんだこいつ!? ハルキ:ババしました? ヘビクラ:気づくわ!なんなのこいつ? ハルキ:えー寝袋っす。これがめっちゃ寝心地いいんですよ。 ヘビクラ:そうか…。当直が寝るな! ハルキ:押忍!メインルームで待機します! |
| 191 |     | ヘビクラ2 | セブンガー、ウイングダム、そしてキングジョー。 ようやっとなんか倒せるところまでできたか。   |
| 192 |     | ヘビクラ3 | この調子で開発が進めば、そのうちウルトラマンを超えるかも…。 もっと頑張ってもらわないとな。  |
| 193 |     | ユカ1   | ハルキ:ユカさんは残業ですか? ユカ:あはいいやぁ!グジョーライデンの解剖が止まらなくてさあ! ハルキ:なるほど…話長くなりますか? ユカ:うん!なるよ!   |
| 194 |     | ハルキ1  | わかんないっす!何をしたらいいか!考えても考えてもモヤモヤして! 先輩は覚悟決めて戦ってる。俺は…情けないっす。  |
| 195 |     | ゼット3  | ゼット:おかげさまでよかったよ。ハルキの悩み。 ハルキ:押忍。 ゼット:1つになっているのかわからないこともあるもんです。 難しい問題です。だから、オレも考えるよ…一緒に。 ウルトラマンにとっても、大事なことだと思っんです。 ハルキ:ゼットさん。                         |

|     |     |       |                                  |
|-----|-----|-------|----------------------------------|
| 196 | 14話 | ユカ1   | ついに私の頭脳が、みんなの技術が、世界に認められる時がきたぁ!! |
| 197 |     | バコさん1 | ずいぶんと賑やかみたいだな。                   |

| 順番  | 話数  | キャラクター | セリフ  |
|-----|-----|--------|--|
| 198 |     | バコさん2  | 中途半端はよくねえ。マグロ、ご賞味ください。   |
| 199 |     | ユカ2    | ユカ:バコさん!このマグロー一体どうやって?<br>バコさん:昔ちよつとな。   |
| 200 |     | ヨウコ1   | ヨウコ:どうした?生もの苦手か?<br>ハルキ:いや、そんなことないっす!マグロ大好きっす!   |
| 201 |     | ヨウコ2   | 確かにキングジョーは強い。<br>けど、こんな兵器を私たち人間が手に入れちゃって本当にいいのかな。<br>なんてね。   |
| 202 |     | カブラギ1  | このくらいで満足してもらっては困る。次のステージだ。ああ。  |
| 203 |     | バコさん3  | ユカ:バコさん、なんでこんなにマジックうまいの!?<br>バコさん:昔ちよつとな。  |
| 204 |     | ヨウコ3   | ハルキ:え?ここは?<br>ヨウコ:どうした?生もの苦手か?<br>ハルキ:ヨウコ先輩!怪獣は!<br>ヨウコ:怪獣??   |
| 205 |     | ヨウコ4   | ハルキ:え?ええ?<br>ヨウコ:おいどうした?生もの苦手か?<br>ハルキ:えええ!??<br>ヨウコ:なに?私変なこと言った??   |
| 206 |     | ヨウコ5   | ハルキ:え?あれ?え!?<br>ヨウコ:どうした?生もの苦手か?<br>ハルキ:何がどうなってんだよおお!!   |
| 207 | 14話 | カブラギ2  | コシカレカレータ。  |
| 208 |     | ヘビクラ1  | ヘビクラ:よお!セレプロ!<br>カブラギ:誰だ?どうして俺の名前を知ってる?<br>ヘビクラ:お前の事はよく知ってるぜ、寄生生命体セレプロ。<br>いろんな宇宙で面白い遊びしてるらしいじゃねえか。                      |
| 209 |     | ヘビクラ2  | カブラギ:邪魔をする気なのか?<br>ヘビクラ:まさか?むしろ応援してるんだぜ俺は。<br>でも、いたすらするに当たって今日じゃねえだろ。<br>こっちは大事な打ち上げやってんだ。                               |
| 210 |     | ヨウコ6   | ハルキ:ああもう!<br>ヨウコ:どうした?生もの苦手か?<br>ハルキ:ああもうどうしたらいいんだ!  |
| 211 |     | ハルキ1   | 聞きたいことがあるんです。もし…もし誰かを守ろうとしたときに、<br>その行動が同時に別の誰かを傷つけてしまったり、<br>守れないってわかったら…どうしますか?  |
| 212 |     | ハルキ2   | 手の届く範囲…。   |
| 213 |     | ハルキ3   | ハルキ:俺、わかりましたゼットさん。自分の手が届く範囲で守りたい人を<br>全力で守る!それで傷つけてしまったものは絶対に忘れない!<br>この胸に刻み込んでいく!<br>ゼット:よし!ハルキ!ウルトラフュージョンだ!<br>ハルキ:押忍! |
| 214 |     | ユカ3    | うう!強く急じろ!ブルトンの破片が欲しい!ブルトンの破片が欲しい!  |

|     |     |       |   |
|-----|-----|-------|---|
| 215 |     | ヘビクラ1 | AI:東京都六王子市に怪獣出現。<br>ユカ:あの怪獣は質量もゼロ、エネルギーもゼロ、全てが存在しない!<br>もう一体何が何だか!<br>ヘビクラ:キングジョーは出せるか?<br>AI:現在修復作業中。復旧率70%。<br>ヨウコ:なら、ウイングダムで出ます!<br>ヘビクラ:よせ!…死に行くよなもんだ。<br>ヨウコ:え?                    |
| 216 |     | リク1   | ハルキ:あれが宇宙の穴?<br>リク:虚空怪獣グリーザ…。   |
| 217 | 15話 | リク2   | リク:このままじゃ、世界が全て無に飲み込まれてしまう!<br>ハルキ:俺たちの手で守りましょう!リック先輩!<br>リク:いきましよう!ハルキさん!<br>ハルキ:ジーっとしてても!<br>リク:ドーにもならねえ!   |
| 218 |     | リク3   | ヘビクラ:これでもくらえ!<br>ハルキ:おお、すげえ。グリーザを吸い込もうとしてる!<br>リク:いや、無理だ!ハルキさん!<br>ハルキ:これは?<br>リク:もしものことがあったらそれを使ってください。<br>ハルキ:何をやる気ですか?<br>リク:宇宙の穴を塞ぐにはそれを縫う針が必要なんです。<br>それはあの穴の中にしかない!<br>ゼット:ジードさん! |
| 219 |     | ハルキ1  | リック先輩!リック先輩…。   |

| 順番  | 話数  | キャラクター | セリフ   |
|-----|-----|--------|---|
| 220 |     | ハルキ2   | ハルキ:あの時、俺たちの手は届かなかった。<br>ゼット:グリーザは宇宙の穴。無そのものだ。<br>その穴を縫う針は無の中にしかない。<br>ハルキ:それってグリーザの向こう側ってこと…?<br>ゼット:そうなるな。<br>ハルキ:じゃあ早く俺たちでその針を見つけて、リック先輩を助けましょう!<br>ゼット:そんな簡単じゃない。<br>ハルキ:え?<br>ゼット:無に飲み込まれないためには理屈を超えたパワーが必要だ。<br>それこそゼロ師匠とジード先輩、あとは先輩のウルトラヤ!ハイ父親<br>ウルトラマンベリアルルのメダルを組み合わせたか…。<br>ハルキ:この中には?<br>ゼット:ない。そもそもベリアルルのメダルなんて存在しない。<br>ハルキ:じゃあ…無理じゃないですか。 |
| 221 | 15話 | ハルキ3   | ハルキ:おお…なんだ?<br>ゼット:ライバル同士のメダルが共鳴してウルトラパワーアップしたんだ。<br>ハルキ:すげえ。<br>ゼット:ハルキ!ウルトラフュージョンだよ!<br>ハルキ:押忍!   |
| 222 |     | ハルキ4   | ゼット:グリーザが動き出した!ジード先輩と融合しかけてる!<br>ハルキ:俺たちで助けましょう!今度こそ絶対に!うおおお!ゼットさん!?<br>ゼット:ハルキ!力を合わせて闇を飲み込むぞ!<br>ハルキ:押忍!うおおお!一気に行きますよ!<br>ハルキ&ゼット:チェストー!!!   |
| 223 |     | ゼット1   | リク:あの無の世界に僕のベリアル因子が触れ、新しい宇宙の針が<br>生まれたのか。<br>ゼット:これが宇宙の穴を縫う針か。グリーザを…穴を塞ぐぞ!<br>ハルキ:押忍!   |
| 224 |     | ハルキ5   | ハルキ:先輩のお父さんのメダルは?<br>リク:それはハルキさんが持っていてください。あとこれも。<br>ハルキ:おお!<br>リク:ウルトラマンヒカリが僕のジードライザーを直してくれたから、<br>それはハルキさんが使ってください。<br>僕はまた別の宇宙にデビルスプリンターを探しに行きます。<br>ハルキ:別の宇宙?<br>リク:困った人たちがいればどこにでも駆けつけて彼らを守る。<br>それが僕たちウルトラマンの使命ですから。それじゃ、また!<br>ハルキ:押忍!また来てくださいね!…ウルトラマンの使命か…。  |

|     |     |       |   |
|-----|-----|-------|---|
| 225 |     | カブラギ1 | ううう!持ってる!持ってる!持ってる!持ってる!持ってる!<br>キエテカレカレータ!ハハハハハハ!                      |
| 226 |     | ユカ1   | 地球には未知の生物がいる。私たち人間の知らない世界が無限に広がってる。<br>その謎を解き明かしたいって思ってる、私、怪獣の研究者になったの。 |
| 227 |     | ユカ2   | ホロボロス!私が復活を食い止めて見せるから、待ってろよ!  |
| 228 |     | ユカ3   | ハルキ:あれがホロボロス。<br>ユカ:やっぱり実在した!   |
| 229 |     | ハルキ1  | まだあるはずですよ!ユカさんだからできること。最後まで諦めないでください。                                   |
| 230 | 16話 | ユカ4   | やっぱり、このホラ貝楽器だったんだ!漢字は古代の楽器。<br>あの鼻歌は封印のメロディーだったんだね!ひいおばあちゃん、ありがとう!      |
| 231 |     | ハルキ2  | ゼット:ホロボロスがお休みにになります!<br>ハルキ:ユカさん、やりましたね!                                |
| 232 |     | カブラギ2 | ふふふ。素晴らしい。めでたし、めでたし…じゃねえんだよ!<br>借りバク野郎がベリアルメダル…返せ!!うう!                  |
| 233 |     | カブラギ3 | コシカレカレータ!行け!メツボロス!!   |
| 234 |     | ユカ5   | ウルトラマンゼット!お願い…ホロボロスを…ホロボロスを案に上げて!                                       |
| 235 |     | カブラギ4 | ハハハハハハハハ!   |
| 236 |     | ユカ6   | さようなら。  |

|     |     |       |  |
|-----|-----|-------|--|
| 237 |     | ゼット1  | ゼット:この前のやつよりウルトラ切れ味がいいぞ!<br>こっちはキレキレでいいか!ハルキ!<br>ハルキ:押忍!   |
| 238 |     | ハルキ1  | ハルキ:うわ!やめてください!ベリアルロクさん!<br>ゼット:気をつける、ハルキ!あいつを敵に回すとウルトラ厄介だぞ!   |
| 239 |     | ハルキ2  | ハルキ:待て!剣を返せ、泥棒。<br>ヘビクラ:おいおい!人間きの悪いこと言うなよ。剣が俺を選んだんだぜ。<br>じゃあな。   |
| 240 |     | ヨウコ1  | ウイングダム推参!ゼット様、助太刀いたします!レーザーショット!   |
| 241 | 17話 | ハルキ3  | ハルキ:うう!<br>ゼット:ハルキ!大丈夫か?<br>ハルキ:ヨウコ先輩は俺を助けてくれた!今度俺が助ける番です!<br>こんな奴に負けてたまるかあ!<br>ゼット:そうとも!最大のピンチは最大のチャンスだ!! |
| 242 |     | ハルキ4  | ハルキ:俺たちは最後まで絶対に…<br>ハルキ&ゼット:諦めない!  |
| 243 |     | ハルキ5  | 俺たちに何ができるか全然わからない…。わかんないけど!<br>俺たちに…力を貸してください。   |
| 244 |     | ハルキ6  | ゼット:逃がすか!<br>ハルキ:宇宙の理を乱すヤツは俺たちが叩き斬る!   |
| 245 |     | カブラギ1 | この体も限界か。   |



| 順番  | 話数    | キャラクター  | セリフ  |
|-----|-------|---|--|
| 246 | 18話   | ユカ1   | ユカ:目標は地底怪獣バグス。分子構造破壊光線に気をつけて!<br>ハルキ:押忍!   |
| 247 |       | ハルキ1  | 俺、ハルキっていいです。ストレージの隊員です。<br>今任務中でですけど、もし悩みがあるならお話くらい聞きますよ。  |
| 248 |       | ゼット1  | ゼット:ハルキ!ケムール人の液体はウルトラ厄介だぞ。<br>ハルキ:ゼットさん知ってたんすか?多分ヨウコ先輩もあの液体に…。<br>ゼット:少しでも雨雲に混じったら手に負えない。<br>爆発前に異次元に送り込むとかしないよ。 |
| 249 |       | ハルキ2  | ハルキ:できないっす…。だって、半分はかおりさんなんですよ。<br>ゼット:ハルキ…。  |
| 250 |       | ハルキ3  | ゼット:ハルキ、もうウルトラ時間がないぞ!<br>ハルキ:うわああ!   |
| 251 | ハルキ4  | 辛いことを無理に思い出さなくてもいいですよ。<br>かおりさんは54年分のプランクがあるんですから…。<br>これから楽しい思い出をいっぱい詰め込んでいかないと。                         |  |
| 252 | ヘビクラ1 | ヨウコ:それにしても54年前にも来ていたとは驚きねえ。<br>ユカ:うん。データベースによるとその時は…<br>民間人と警官隊の協力で撃退したって。<br>ヨウコ:ふーん。<br>ヘビクラ:勇敢なる先人たちだ。 |  |

|     |     |       |  |
|-----|-----|-------|--|
| 253 | 19話 | ゼット1  | ウルトラマンエース。ウルトラ6兄弟の5番目。<br>ヤブールと壮絶な戦いを繰り広げた、ウルトラ強い超獣退治の専門家だ。<br>実は昔、世話になったんだよなあ。  |
| 254 |     | ゼット2  | ハルキ:これは?<br>ゼット:エース兄さんのメダルが超獣の気配を感じているのかもしれない。<br>ハルキ:超獣?ゼットさんは戦ったことあるんですか?<br>ゼット:ない。でも、今の俺とハルキなら絶対負けないってな!<br>ハルキ:押忍!<br>ゼット:押忍! |
| 255 |     | ヨウコ1  | お前の相手はこっちにもいるよ!  |
| 256 |     | ヘビクラ1 | ヨウコ、応答しろ。ヨウコ!!   |
| 257 |     | ゼット3  | ゼット:エース兄さんに代わってお前を倒す!行くぞハルキ!<br>ハルキ:押忍!  |
| 258 |     | ゼット4  | エース兄さん!  |
| 259 |     | ヨウコ2  | あの人もウルトラマン?ゼット様のお知り合い?   |
| 260 |     | ハルキ1  | ハルキ:俺たちも行きましょう!ゼットさん!<br>ゼット:おう!ハルキ!   |
| 261 |     | ゼット5  | ゼット:ハルキ!バネエのいっちゃいますぞ!<br>ハルキ:押忍!<br>ゼット:スペースゼット!!!   |
| 262 |     | ゼット6  | ゼット:俺に「ゼット」って名前をつけてくれたのはエース兄さんなんだ。<br>ハルキ:えー!?ゼットさんの名付け親!?   |

|     |     |       |  |
|-----|-----|-------|--|
| 263 | 20話 | ユカ1   | ええええ!??イナバリ博士ってバコさんの娘さんなの!??<br>私、超超超ファンなんですけどお!                           |
| 264 |     | ヨウコ1  | ヨウコ:ええ。私たちはこれに乗って怪獣と戦っているんですよ。<br>ハルキ:そうっす。俺たちが怪獣と戦えるのはバコさんのおかげです。         |
| 265 |     | ヘビクラ1 | はい…速やかに対処します。はい。長官からの命令だ…M1号を駆除する。   |
| 266 |     | バコさん1 | ルリ、多くの命を守るためだ。わかってくれ…。   |
| 267 |     | ハルキ1  | 隊長!俺たちは怪獣を倒すために戦ってるんじゃない!<br>命を…守るために戦ってるんですよ?                             |
| 268 |     | ヘビクラ2 | はい!はい!すみません!はい!はい!すみません!あーもう迎撃準備は万端です!                                     |
| 269 |     | バコさん2 | ヘビちゃん。最後のチャンスを俺にくれねえか。責任は俺が取る。   |
| 270 |     | バコさん3 | ユカ:今です、バコさん!<br>バコさん:おお!これ以上娘を悲しませるんじゃねええ!                                 |
| 271 |     | バコさん4 | ハルキ、怪獣を倒すために戦ってるんじゃない、<br>命を守るために戦ってるんだってそう言ったよな?<br>俺もな、命を守るためにあいつら作ったんだ。 |

|     |     |       |  |
|-----|-----|-------|--|
| 272 | 21話 | ハルキ1  | 長官!あんな兵器使わなくても自分たちが怪獣を倒してみせます!   |
| 273 |     | ハルキ2  | 俺たちで守ってみせます!<br>それにウルトラマンは、絶対地球を見捨てたりしない!  |
| 274 |     | ゼット1  | ゼット:地球人が自力で怪獣を倒せるようになるのはいいと思うぜ。<br>ハルキ:え?でもゼットさん。あんな恐ろしい力、持つべきなのか…。<br>ゼット:それはこの星の人類が決めることだ。ハルキ、お前はどうしたいんだ?<br>ハルキ:それは…。 |
| 275 |     | ヘビクラ1 | ユカ:ケルビムはこの基地に向かってる!?<br>ヘビクラ:力は力を呼ぶが…。   |
| 276 |     | ヨウコ1  | バコさん:ヨウコ!<br>ヨウコ:キングジョーを出してください!<br>バコさん:出せねえ!!<br>ヨウコ:あの怪獣の狙いはおそらくD4です。お願いします。<br>バコさん:…出撃準備だ!                          |

| 順番  | 話数  | キャラクター | セリフ   |
|-----|-----|--------|---|
| 277 | 21話 | ヘビクラ2  | ヘビクラ:ハルキお前も出る。<br>クリヤマ:何を言い出すんだ?これは命令だぞ。<br>ヘビクラ:黙ってろ!<br>クリヤマ:なに?<br>ヘビクラ:本作戦の指揮官はこの私です。D4レイの使用は私が判断する。<br>クリヤマ:いいだろう…責任は君にとってもらおう。<br>ヘビクラ:ハルキ、行け。<br>ハルキ:押忍! |
| 278 |     | ゼット2   | ハルキ:ゼットさん!あれを止めなきゃ!<br>ゼット:崩壊を食い止めるぜええ!うわおお!  |

|     |       |  |  |
|-----|-------|--|--|
| 279 | 22話   | ハルキ1   | でも正直悩んでるっす。これまでストレージのみんなで一生涯命やっけてきて、<br>解散したからってすぐに別の部署で働くなんて…。<br>なんだか、今までの自分が否定されている気がして…。     |
| 280 |       | ユカ1  | このロボットは怪獣から街を守ってくれたセブンガー!<br>平和を守るためのロボット開発技術は日々進化しています!<br>ロボットはとっっても安全で…あれ?ヨウコちゃん!それにハルキも!あはは! |
| 281 |       | バコさん1  | バコさん:あたあー!ハルキ、ヨウコ!考えるな、感じるんだ!<br>ハルキ:かっこいい!<br>ヨウコ:すごーい!どこで習ったんですか?<br>バコさん:昔ちよとなあ。              |
| 282 |       | ユカ2  | ピンゴ!レッグキャリアー起動!!   |
| 283 | バコさん2 | こいつら頼むわ…。  |  |
| 284 | ヘビクラ1 | ヘビクラ:なら見返してやれよ。<br>ハルキ:え?<br>ヘビクラ:俺そうな能書きだけで人の生き方否定してくる奴らをな。<br>方法なんていくらでもあんだろ。俺もそうするつもりだ。 |  |

|     |     |      |  |
|-----|-----|------|--|
| 285 | 23話 | ハルキ1 | ハルキ:正直つまんないんす、今の仕事。そりゃ警備も大事っすよ…。<br>でもストレージで怪獣と戦っていた日々と比べると<br>生きてる感じがしないって言うか…。<br>ヨウコ:ふーん。<br>ハルキ:そりゃ、防衛軍のロボット部隊に配属されたヨウコ先輩には<br>わかんないと思いますけど。 |
| 286 |     | ヨウコ1 | 了解!ウルトロイドゼロ起動!   |
| 287 |     | ヨウコ2 | D4レイ…発射。   |

|     |       |                           |   |
|-----|-------|---------------------------|---|
| 288 | 24話   | ハルキ1                      | ゼット:ハルキ!これ以上の戦闘は無理だ!<br>ハルキ:でも…!うわあああ!!!  |
| 289 |       | ヨウコ1                      | キエテカレカレータ。  |
| 290 |       | ヨウコ2                      | さあ、最終ステージだ。   |
| 291 |       | ハルキ2                      | ハルキ:バコさん、止めてください。俺、行きます。<br>バコさん:行くって前!?…そうか…行ってこい。<br>ハルキ:押忍。  |
| 292 |       | ハルキ3                      | やめろおお!  |
| 293 |       | ヨウコ3                      | ハハハハ!来たかウルトラマンゼット!お前には感謝してるぞ。<br>私のゲームの駒として十分に働いてくれた!おかげで馬鹿な地球人に<br>こんなにも素晴らしい兵器を作らせることができた!ハハハ!  |
| 294 |       | ヨウコ4                      | さあ、このゲームのクライマックスを飾るラスボスを紹介しよう。<br>死と破壊の王!デストルドスだあああ!  |
| 295 |       | ゼット1                      | ゼット:何だか知らないがウルトラやばいことになっちゃったみたいだな。<br>あいつを倒すぞ!ハルキ!<br>ハルキ:でも、あの中にはヨウコ先輩が!<br>ゼット:なんだって!?  |
| 296 |       | ヨウコ5                      | D4レイ発射。   |
| 297 |       | ゼット2                      | ゼット:ハルキ、ハルキ。<br>ハルキ:ゼットさん…?<br>ゼット:俺たち2人のコンビも、どうやらここまでみたいだ。<br>ハルキ:どういことですか?<br>ゼット:さっきの攻撃で俺たちの体はかなりのダメージを受けた。<br>これ以上変身しようとしたら、たぶん地球人のお前の体はもたない<br>だろう。色々巻き込んでしまっすぎたよな。<br>あ、こういう時、地球ではなんて言うんだ?<br>えーと、ウルトラ寂しい気持ちでいっぱいでございます…。<br>ハルキ:ちよと、どこ行くんすか!?待ってくださいよゼットさん!<br>ゼット:さああん! |
| 298 | ヘビクラ1 | 決まってるんだろ。俺たちの基地を取り戻しに行くぞ。 |   |

|     |     |       |   |
|-----|-----|-------|---|
| 299 | 25話 | ヘビクラ1 | ヘビクラ:ハルキはキングジョー、俺はウイングダムで出る。なんとしても<br>デストルドスからヨウコを救い出し、やつを殲滅する。ここが<br>標的になるかもしれない。本部の連中が殺到する可能性もある。<br>俺は怪しい宇宙人だしな…。危険を感じたらすぐ逃げろ。<br>逃げていい。これが俺たちストレージの最後の戦いだ。<br>全員生きて帰って、バコさんのマグロで打ち上げするぞ!<br>一同:ゴーストレイジ! |
| 300 |     | ユカ1   | ヨウコどこ?ヨウコどこなの!?   |
| 301 |     | ハルキ1  | あれは…セブンガー!  |
| 302 |     | バコさん1 | バコさん:骨董品だってな、まだまだ役に立つんだよ。<br>ヘビクラ:遅いですよ。バコさん。<br>バコさん:間に合ったんだからいいだろう。   |

| 順番  | 話数  | キャラクター | セリフ  |
|-----|-----|--------|--|
| 303 | 25話 | ヘビクラ2  | ハルキ:今行きます!<br>バコさん:ほら!追加/バッテリーだい!<br>ヘビクラ:あざす!バコさん!<br>ハルキ:俺たちでやつの動きをなんとしても止める。<br>ゼット:えヨウコを救出しろ!<br>ハルキ:押忍!<br>AI:超硬芯回転鉄拳装着!<br>バコさん:よし!いくぞおお!                                      |
| 304 |     | ハルキ2   | ハルキ:うおお!先輩!絶対に助け出します!うああ!<br>ヨウコ:やめろおお!うああ!  |
| 305 |     | ハルキ3   | ゼットさん!もう一度一緒に戦おう!俺の体はどうなっても構わない!<br>みんなを守りたいんだああ!!   |
| 306 |     | ハルキ4   | ゼロ師匠!ゾード先輩!ヨウコ先輩!そのメダルをここに!  |
| 307 |     | ハルキ5   | ゼット:ご唱和ください、我の名を!ウルトラマンゼット!<br>一同:ウルトラマンゼット!!!!  |
| 308 |     | ユカ2    | ハルキがウルトラマンゼット…?  |
| 309 |     | ヘビクラ3  | いけ…終わらせてこい、ハルキ!!   |
| 310 |     | ハルキ6   | ハルキ:行こう!ゼットさん!俺たちの覚悟を見せてやろう!<br>ゼット:よっしゃあ!ウルトラ暴れるぞ!ハルキ!<br>ハルキ:押忍!!  |
| 311 |     | ヨウコ1   | ユカ:あいつ、またD4レイを撃とうとしてる。<br>ヨウコ:ハルキー!立ってええ!!立ってー!!<br>一同(声援):立ってー!ウルトラマンゼット!!!   |
| 312 |     | ハルキ7   | ハルキ:うおお!まだまだいけますね、ゼットさん!?<br>ゼット:もちろんでございますよ!ハルキ!  |
| 313 |     | ハルキ8   | ゼット:これが最後だ、ハルキ!ウルトラ気合入れていけ!!<br>ハルキ:押忍!!<br>ハルキ&ゼット:ゼスティウム光線!!!!   |
| 314 |     | ユカ3    | また会えますよね?  |
| 315 |     | ヘビクラ4  | じゃあな。  |
| 316 |     | ハルキ9   | ハルキ:宇宙ではまだだいろんな人が困ったり苦しんだりしてる。<br>俺、ゼットさんと一緒にそういう人たちも救いたいです。<br>ヨウコ:ハルキらしいね。<br>私たちも宇宙用ロボットできたら手伝いに行くから。<br>ユカ:がんばりますか!私たちも。<br>バコさん:簡単に言うな!<br>ヨウコ&ユカ:あはは!<br>ヨウコ:じゃあね。<br>ハルキ:じゃあ。 |
| 317 |     | ハルキ10  | ハルキ:皆さんお元気で!あ、盆と正月には帰ってきますね。<br>ヨウコ:実家みたいに言うな!<br>ハルキ:すみません。それじゃ。<br>ヨウコ:うん。   |
| 318 |     | ハルキ11  | ハルキ:押忍!この手が届く限り、みんなの命守るぜ!<br>ゼット:よおおし!それじゃあ行くぞ!ハルキ!<br>ハルキ&ゼット:シュワッチ!!   |