

# DXメモリアルプログラズキーセット

## SIDE 滅亡超時空

### あそびかた の遊び方

MEMORIAL PROGRISSEKEY SET SIDE METSUBOUJINRAI.NET

### セット内容

取扱説明書...1 音声一覧表...1



DXアークスコーピオン  
プログラズキー  
(メモリアルVer.)...1  
音声一覧表 A



DXスティングスコーピオン  
プログラズキー  
(メモリアルVer.)...1  
音声一覧表 B



DXバーニングファルコン  
プログラズキー  
(メモリアルVer.)...1  
音声一覧表 C



DXドードー  
ゼツメライズキー  
(メモリアルVer.)...1  
音声一覧表 D

### 警告 (けいこく)

保護者の方へ 必ずお読みください。

●小部品があります。誤飲・窒息の危険がありますので、3才未満のお子様には絶対に与えないでください。●磁石を飲み込んだ場合、腸壁を超えてくつき、深刻な感染症を起こす恐れがあります。万一磁石を飲み込んだ場合には、すぐに医師の診察を受けて下さい。

### 注意 (ちゅうい)

●ぶつかけたり、ふりまわすなど乱暴な遊びをしないでください。●本商品には電子部品を使用しておりますので、ペースメーカーをご使用の方は、本商品を身体に近づけないようご注意ください。●可動部の隙間には指などを入れないでください。はさまれてケガをする恐れがあります。●LEDの光の点滅を見続けしないでください。気分が悪くなったりする恐れがあります。《電池を誤使用すると発熱・破裂・液漏れの恐れがあります。下記に注意してください》●万一、ボタン電池を飲み込んだとき、ボタン電池から漏れた液が目に入ったときはすぐに医師に相談してください。漏れた液が皮膚や服に付いたときは水で洗ってください。●ボタン電池の交換は保護者の方が行ってください。●ボタン電池は飲み込むと危険です。お子様の手の届かない所に保管してください。万一、飲み込んだ場合は、すぐに医師に相談してください。●古い電池と新しい電池、いろいろな種類の電池を混ぜて使わないでください。●+-(プラスマイナス)を正しくセットしてください。●ショートさせたり充電、分解、加熱、火の中に入れてたりしないでください。●廃棄するときは、自治体の廃棄処理の指示に従ってください。●ボタン電池はなめたり、口に入れてたりしないでください。



〈使用上の注意〉●セットされているボタン電池はテスト用です。音声小さくなる、同じ音を繰り返すなど誤動作をする場合は、ボタン電池をすべて新しいものに交換してください。●本商品は精密な電子部品で構成されています。落としたり、水にぬらしたり、汚したり、分解したりしないでください。また、高温・低温になる所での使用、保管はさけてください。●プラスチック梱包材は開封後はすぐに捨ててください。●可動部分・取付部分を無理な方向に強く引っ張ったり、曲げたりしないでください。●発音の一部にイントネーションが違っていたり、商品の特性上聞き取りにくいものがありますが、ご了承ください。●誤動作した場合はリセットボタンを押し電源を入れ直してください。●背面のQRコードが剥がれたり、傷がついた場合や、汚れが付着している場合にQRコードを読みとれないことがありますのでご注意ください。●本商品には塗装部分がありますので、保管の際には他のもの(樹脂製品や家具、ソファ)と接触しないようにしてください。色が移る場合があります。

※QRコードは株式会社デンソーウェーブの登録商標です。 HOYA VoiceText JAMES

### 各部名称

絶滅ドライバーユニット  
【正面から見た図】



【背面から見た図】

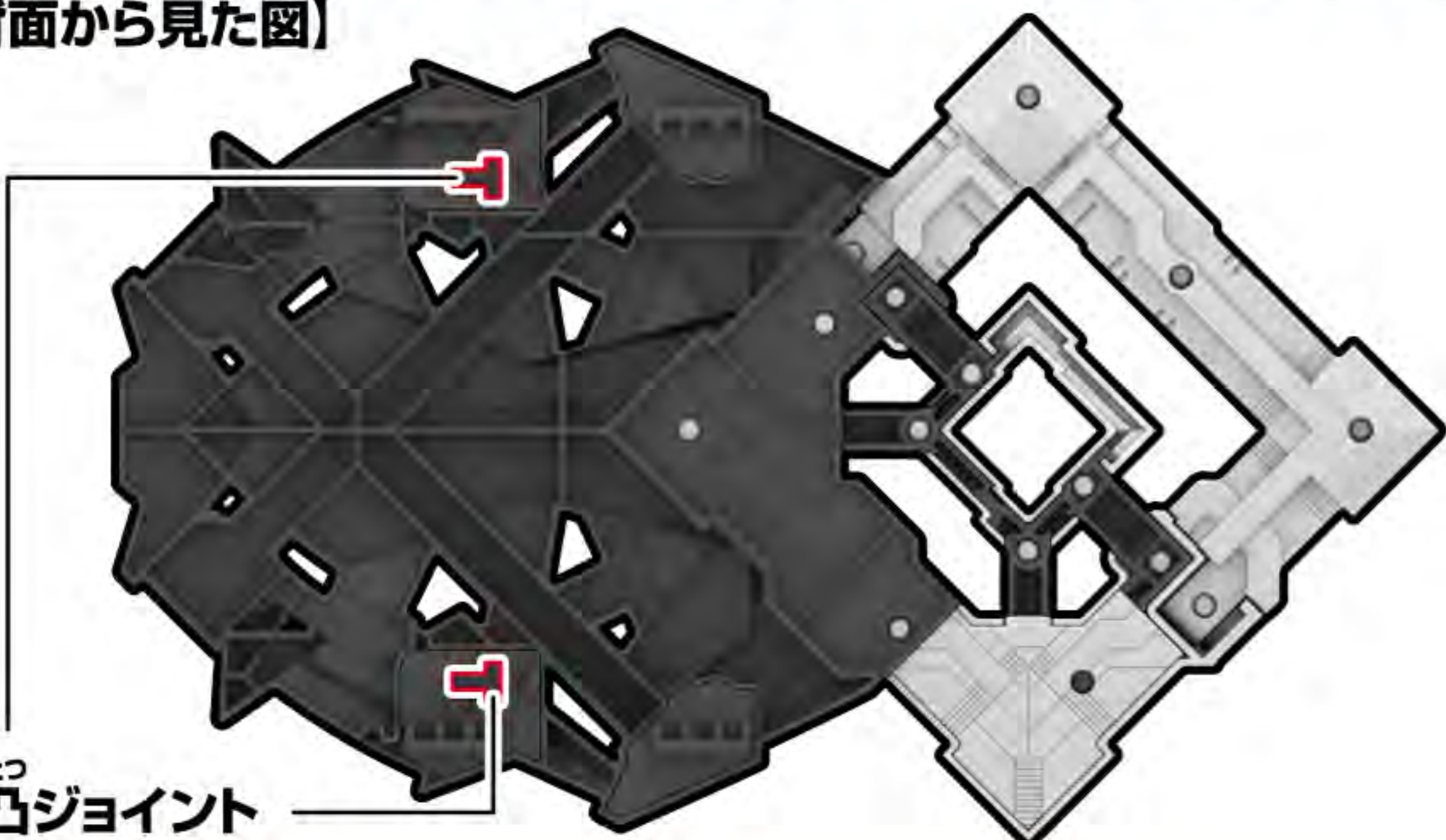

DXアークスコーピオンプログラズキー(メモリアルVer.)

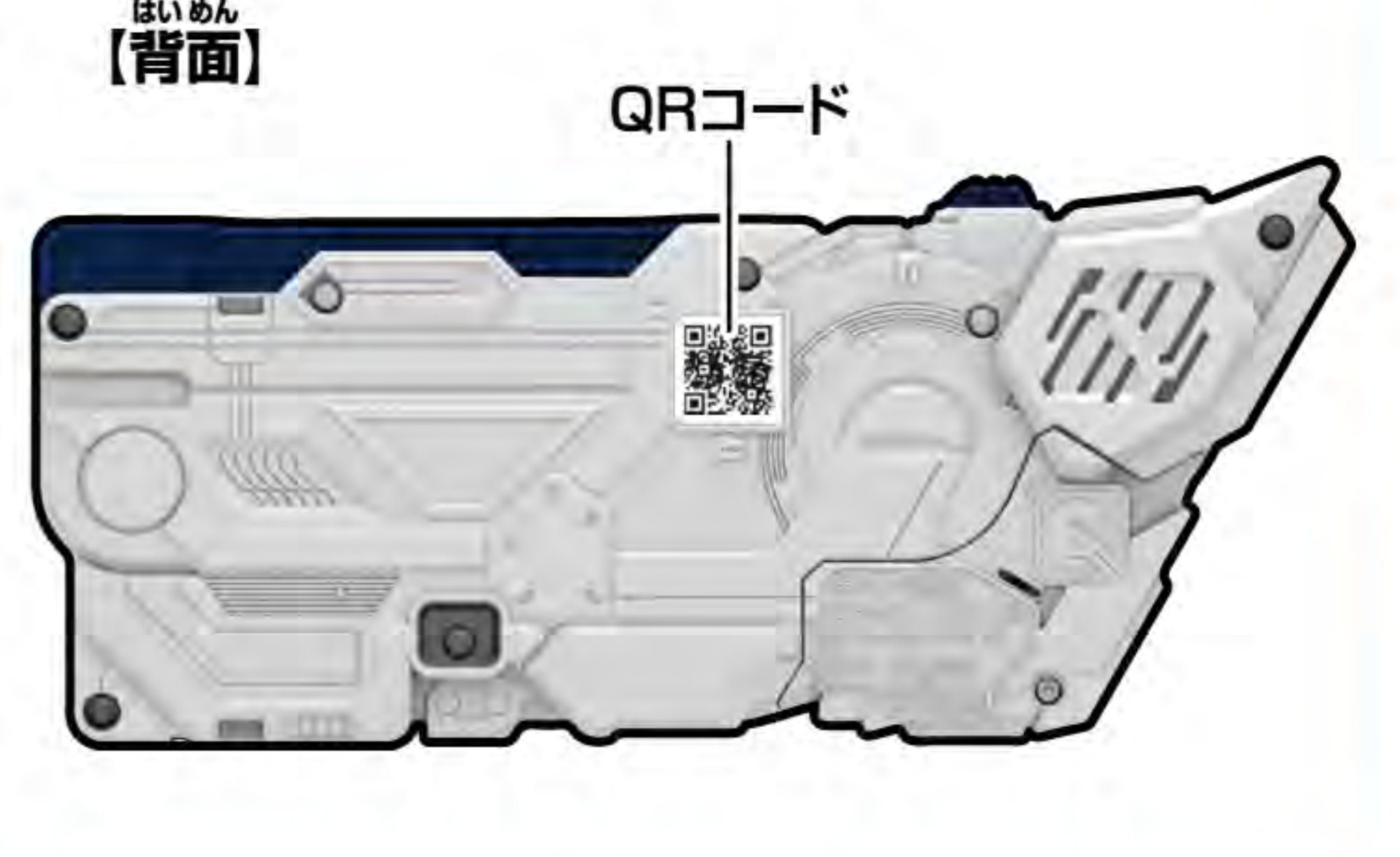

DXスティングスコーピオンプログラズキー(メモリアルVer.)

※図はDXスティングスコーピオンプログラズキー(メモリアルVer.)を例に説明します。

DXバーニングファルコンプログラズキー(メモリアルVer.)、DXドードーゼツメライズキー(メモリアルVer.)も同様です。

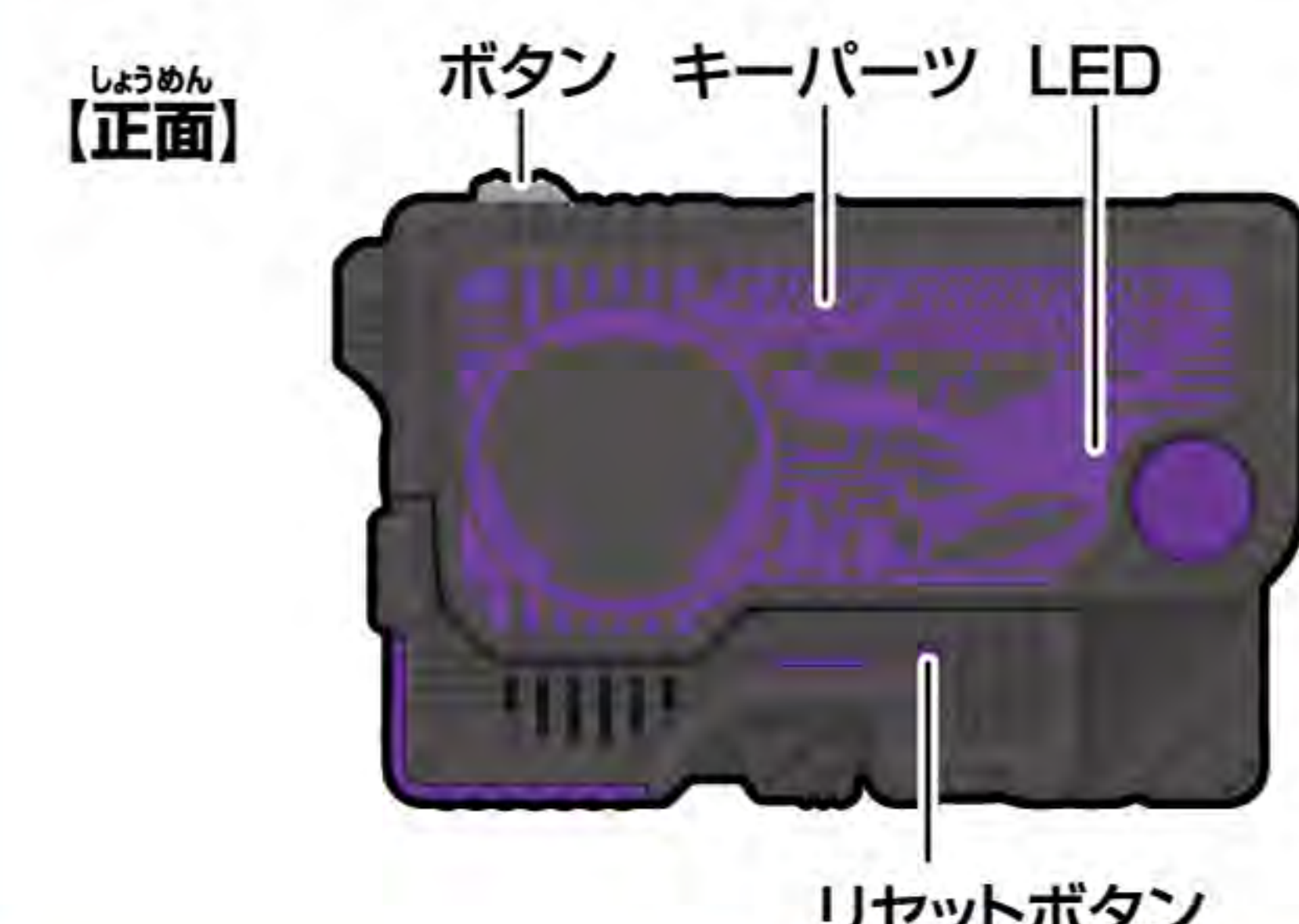

デラックス  
DXアークスコピオンプログライズキー(メモリアルVer.)

はじ 初めて遊ぶ前に…  
あそ まえ  
ぜつ えん 絶縁シートの外し方  
はず かた

①プログライズキー背面から出ている  
絶縁シートを矢印の方向に引き抜きます。

【背面】

アークスコピオンプログライズキー(メモリアルVer.)

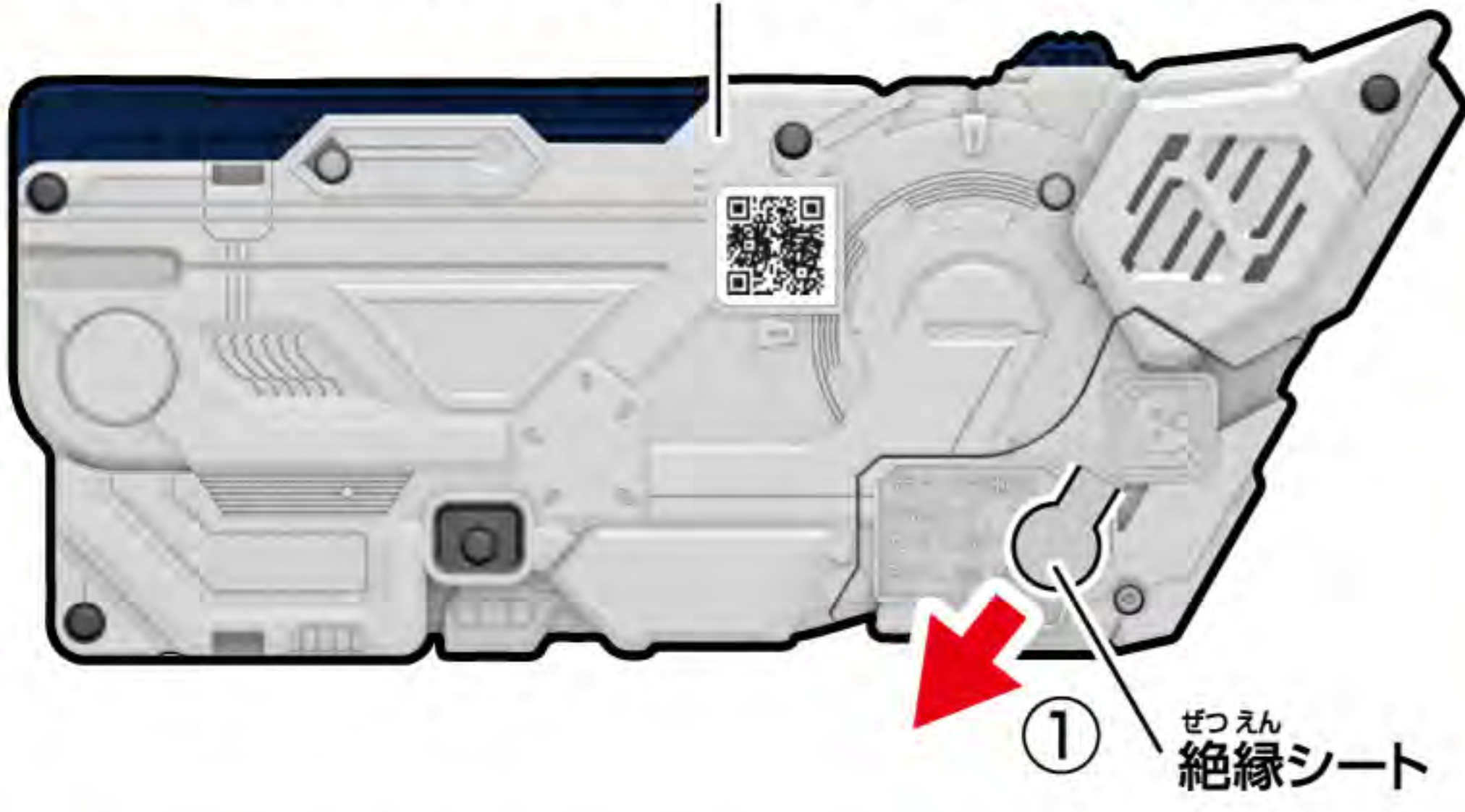

②リセットボタンを先の細い棒などで軽く押します。

【正面】

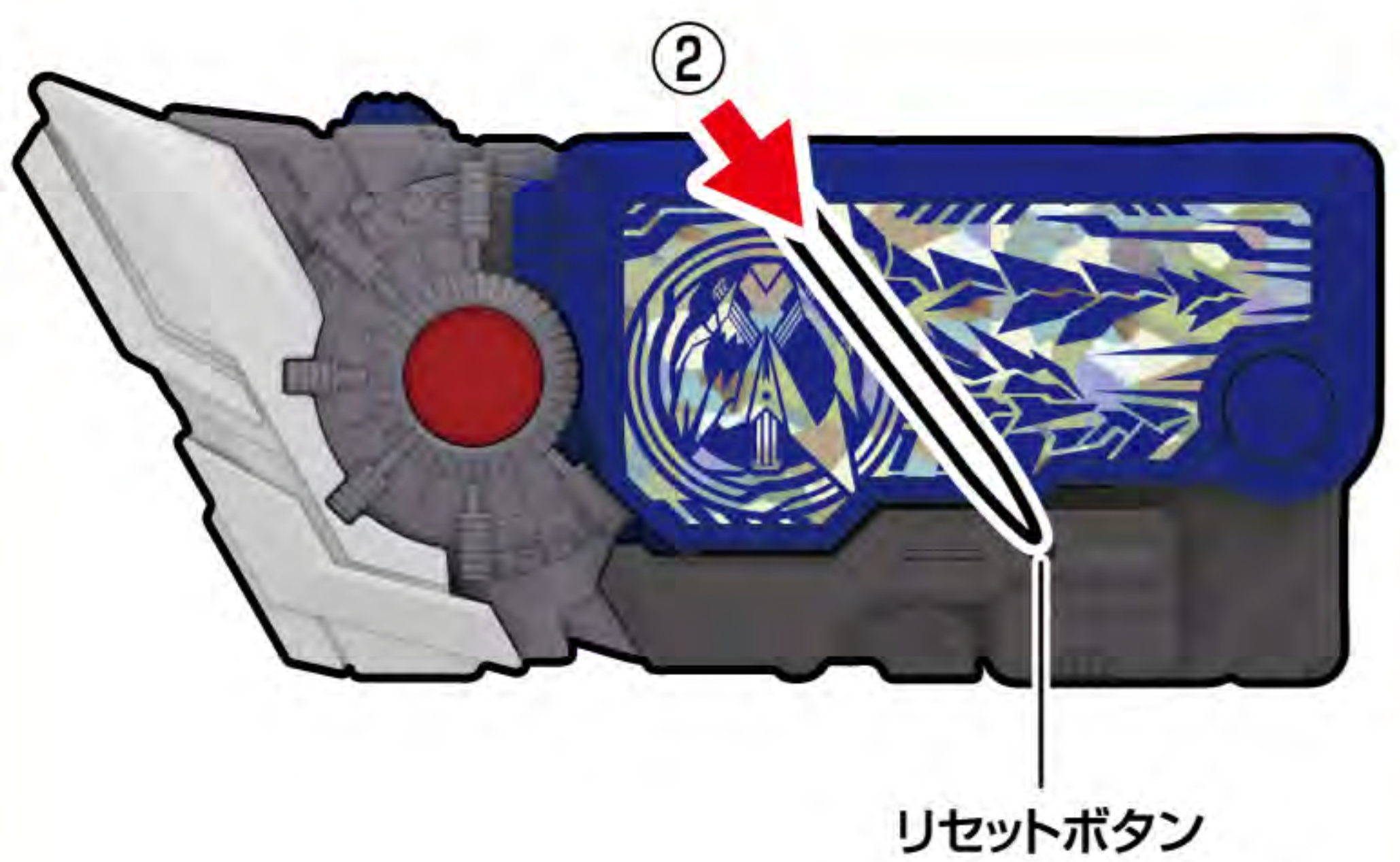

でん ち 電池の交換  
ごう かん

※必ず保護者の方が行ってください。

※音が小さくなって聞きとりにくくなったり、音が繰り返し鳴るなどの誤動作をする場合や、LEDの発光が弱くなった場合は、すべて新しい電池に交換してください。

①電池ふたを取り外します。

- ①-1 プログライズキー背面の電池ふたの穴を先の細い棒などで押し、
- ①-2 電池ふたを取り外します。

②ボタン電池を入れます。

- 古いボタン電池を取り外して、新しいボタン電池3個(LR44・別売り)をプラスマイナスに注意してセットします。

③電池ふたを戻します。

- 電池ふたの突起と本体のミゾを合わせ、電池ふたを閉じます。

LR44 × 3

ボタン電池(LR44)3個使用(付)

●セットされている電池は、テスト用です。

ボタン電池は上側が+に下側が-になるようにセットします。

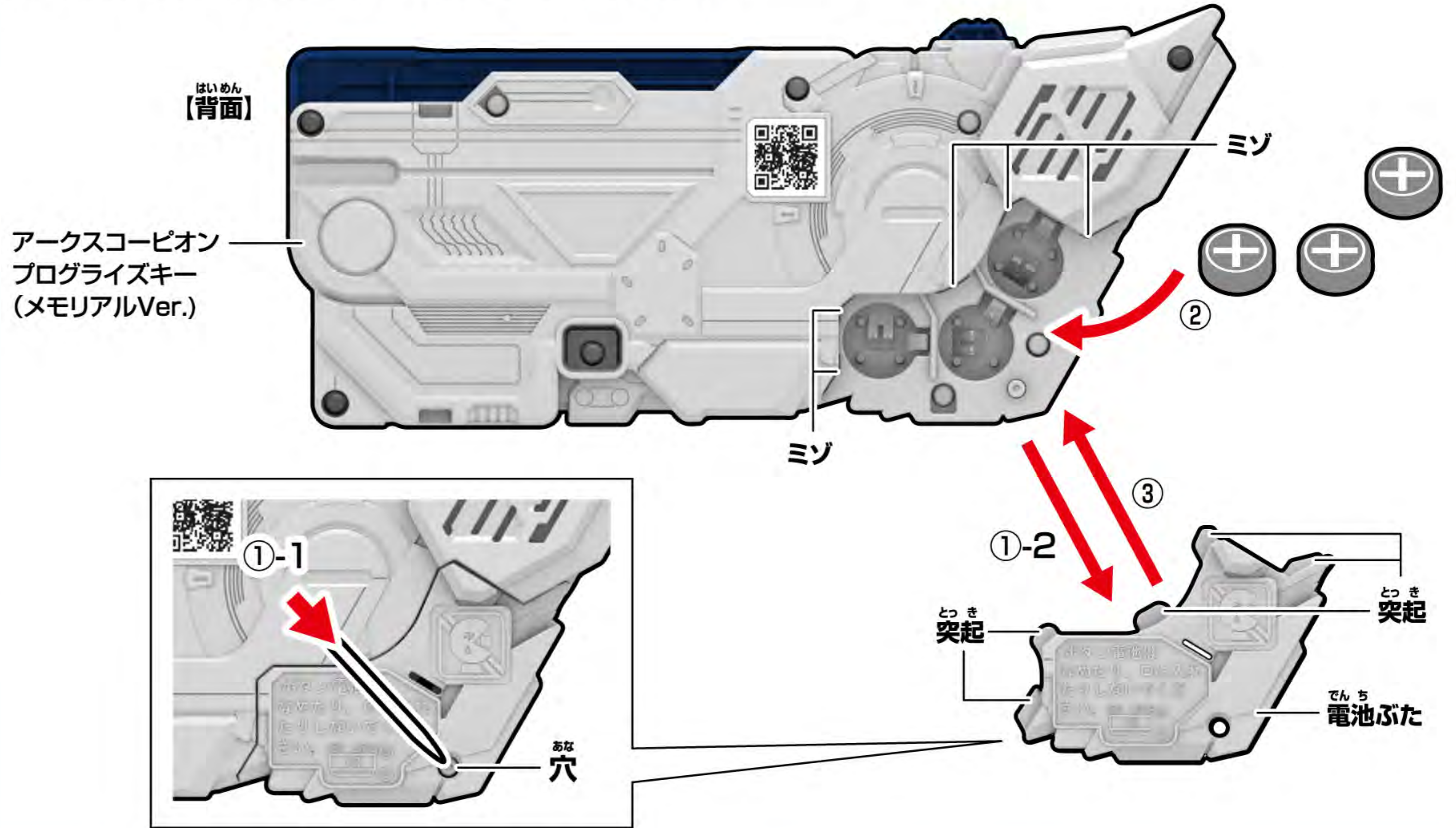

デラックス DXスティングスコピオンプログライズキー(メモリアルVer.) / DXバーニングファルコン  
プログライズキー(メモリアルVer.) / DXドードーゼツメライズキー(メモリアルVer.)

※図はDXスティングスコピオンプログライズキー(メモリアルVer.)を例に説明します。

DXバーニングファルコンプログライズキー(メモリアルVer.)、DXドードーゼツメライズキー(メモリアルVer.)も同様です。

はじ 初めて遊ぶ前に…  
あそ まえ  
ぜつ えん 絶縁シートの外し方  
はず かた

①プログライズキー背面から出ている  
絶縁シートを矢印の方向に引き抜きます。

【背面】

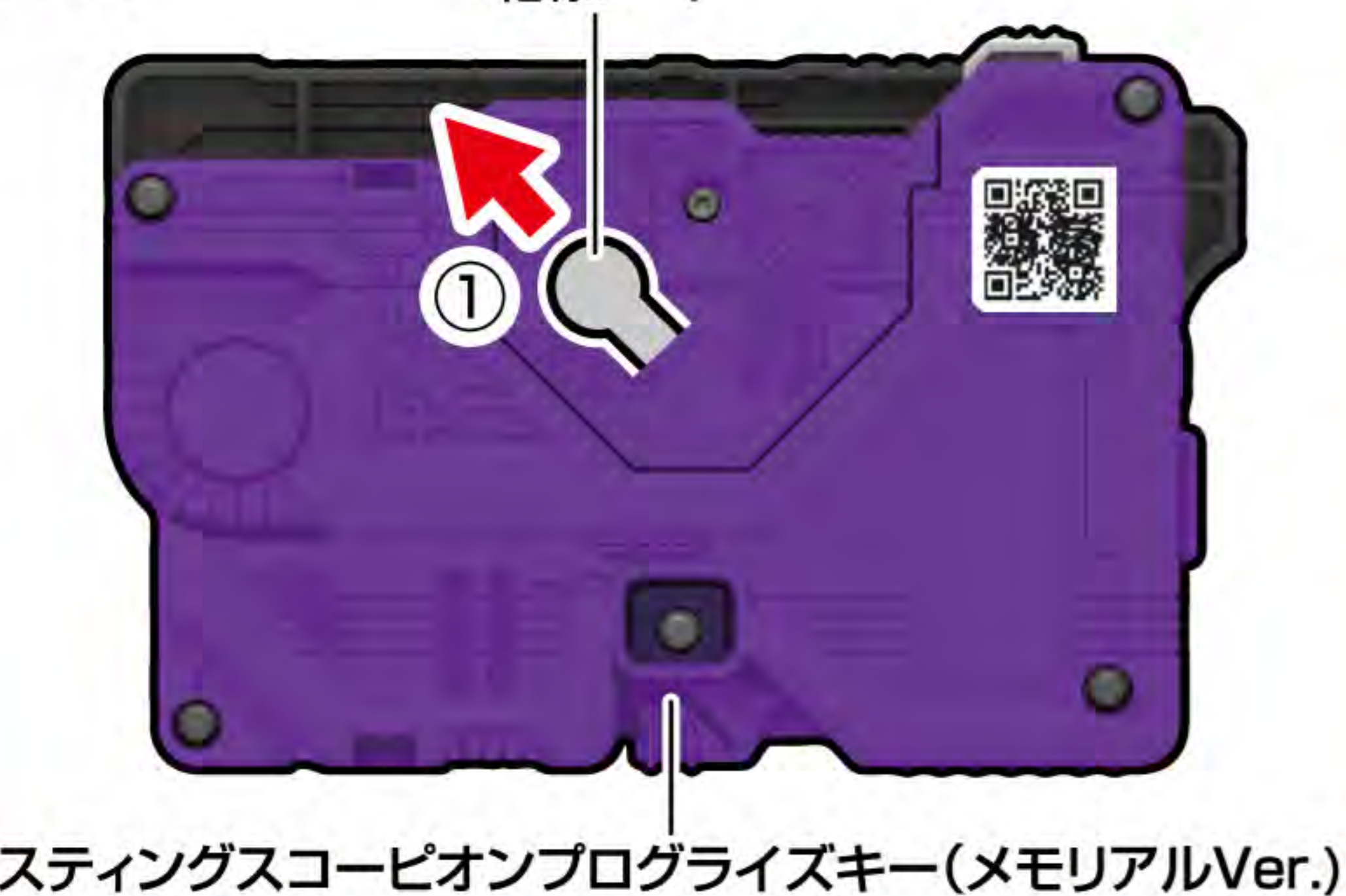

②リセットボタンを先の細い棒などで軽く押します。

【正面】

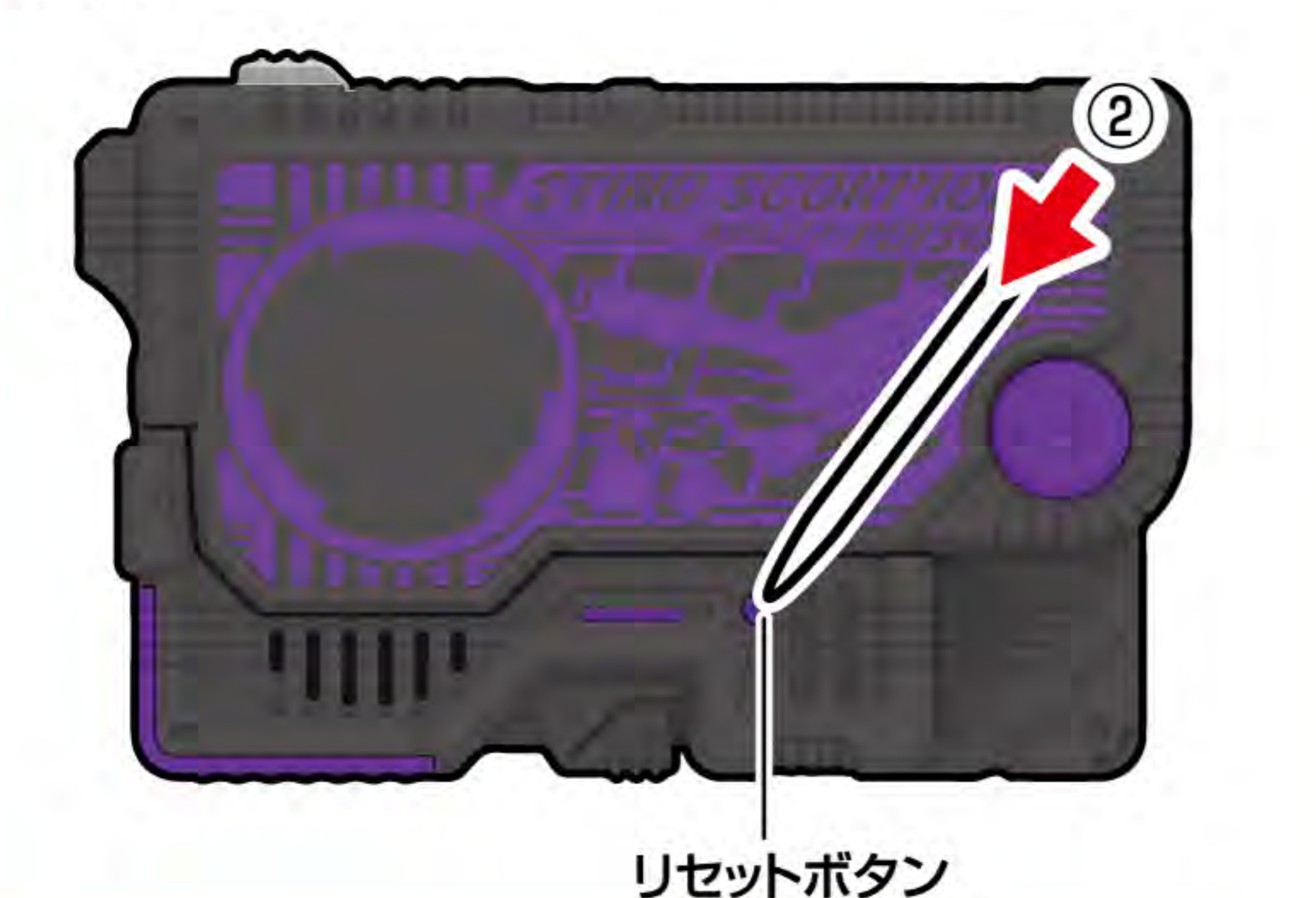

でん ち 電池の交換  
ごう かん

※必ず保護者の方が行ってください。

※音が小さくなって聞きとりにくくなったり、音が繰り返し鳴るなどの誤動作をする場合や、LEDの発光が弱くなった場合は、すべて新しい電池に交換してください。

①電池ふたを取り外します。

- ①-1 プログライズキー背面の電池ふたの穴を先の細い棒などで押し、
- ①-2 電池ふたを取り外します。

②ボタン電池を入れます。

- 古いボタン電池を取り外して、新しいボタン電池3個(LR44・別売り)をプラスマイナスに注意してセットします。

③電池ふたを戻します。

- 電池ふたの突起と本体のミゾを合わせ、電池ふたを閉じます。

LR44 × 3

ボタン電池(LR44)3個使用(付)

●セットされている電池は、テスト用です。

ボタン電池は上側が+に下側が-になるようにセットします。

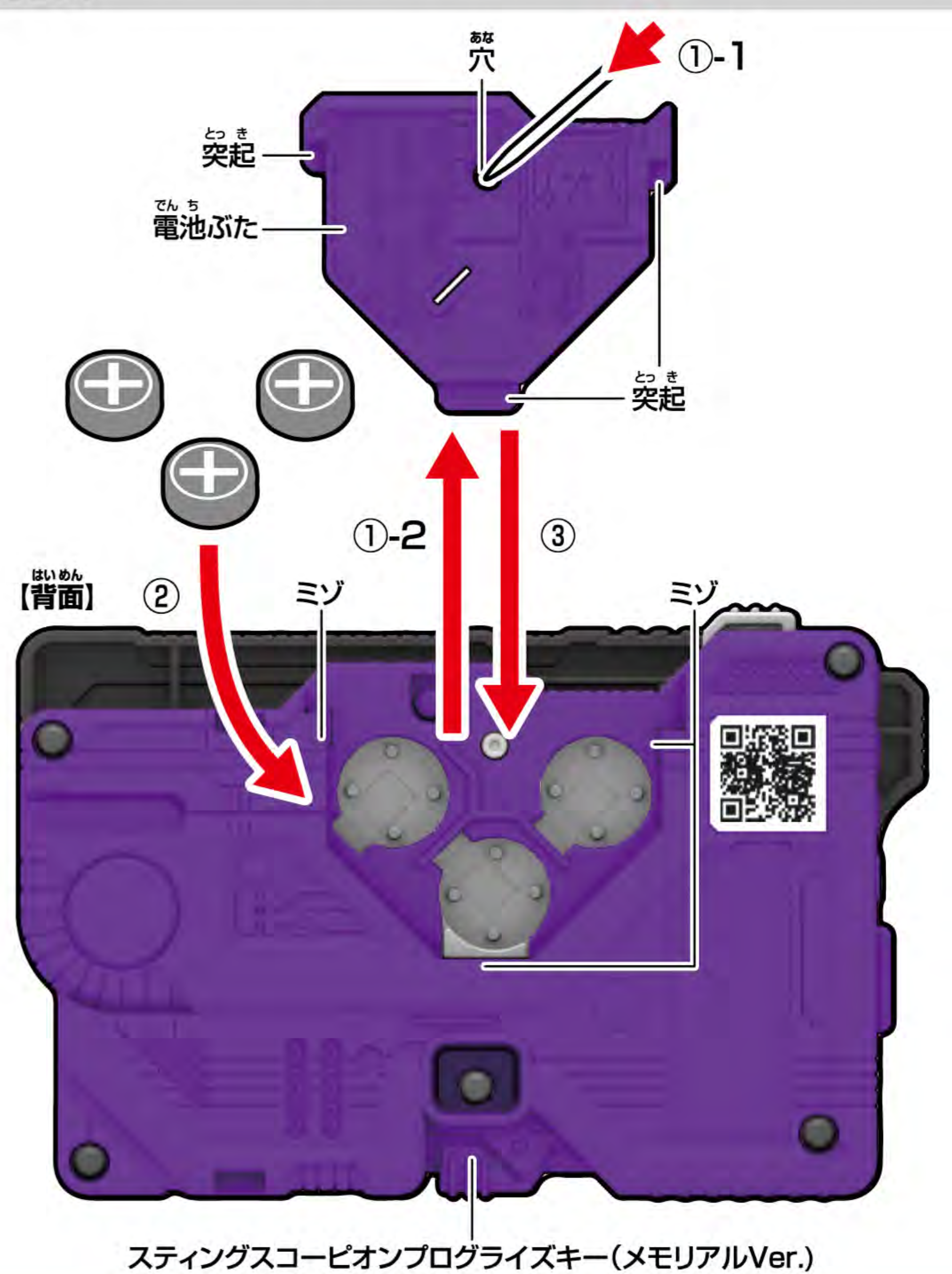

デラックス **DXメモリアルプログラズキーセット SIDE 滅亡迅雷.netの単品遊び**

※セット内容の状態から始めます。 ※図はDXアークスコーピオンプログラズキー(メモリアルVer.)を例に説明します。 ※詳しい音声はP6,7の **音声一覧表** をご参照ください。

**音声遊び**

ボタンを短押しします。  
 →音声が鳴り、LEDが発光して「スキャン受付状態」になります。  
 ※アークスコーピオンプログラズキー(メモリアルVer.)はボタンを押すとキーパーツが展開します。



※短押し時に鳴る音声は、P6,7の **音声一覧表** の各モードをご確認ください。  
 ※音声の順番は30秒でリセットされます。

※ボタンを押してから約30秒、「スキャン受付状態」になります。「スキャン受付状態」でないときに別売りのDX飛電ゼロワンドライバーにかざしてもプログラズキーは反応しません。

**モード切り替え**

ボタンを長押しします。  
 →ボタンを長押しする度に「切替音」が鳴り、モードが右記表のものに切り替わります。  
 ※セット内容の状態では「モード1」になっています。

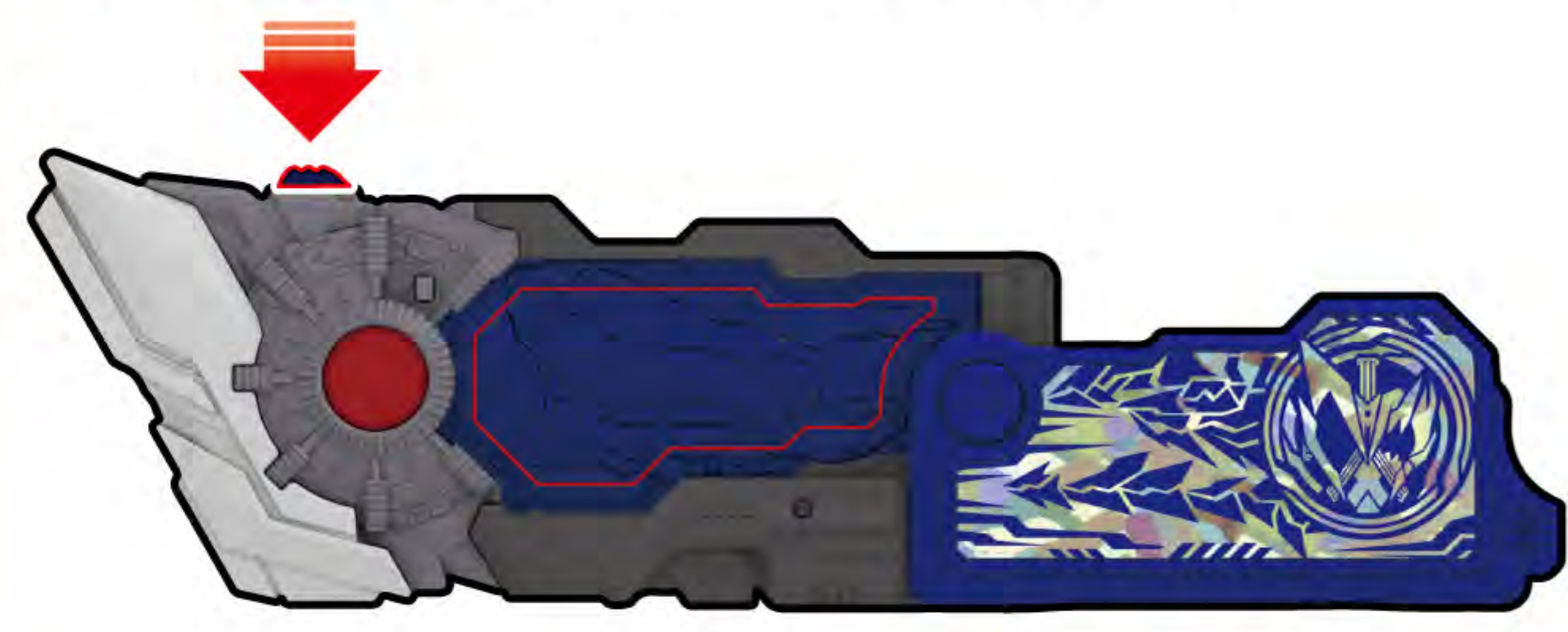

DXアークスコーピオンプログラズキー (メモリアルVer.)	
モード1	通常モード
モード2	台詞モード

DXスティングスコーピオンプログラズキー (メモリアルVer.)	
モード1	通常モード
モード2	台詞モード

DXバーニングファルコンプログラズキー (メモリアルVer.)	
モード1	通常モード
モード2	台詞モード

DXドードーゼツメライズキー (メモリアルVer.)	
モード1	通常モード
モード2	台詞モード

**別売りのDX飛電ゼロワンドライバーへの 絶滅ドライバーユニットの装着の仕方**

※セット内容の状態から始めます。  
 ※詳しくはDX飛電ゼロワンドライバーの取扱説明書をご参照ください。  
 ※DX飛電ゼロワンドライバーは完成の状態から始めます。

**1 飛電ゼロワンドライバーのカバーパーツを取り外します。**

①飛電ゼロワンドライバーにプログラズキーをセットして、カバーパーツを右端までスライドさせます。



②カバーパーツの点線丸部分を掴み、手前に引っ張って取り外します。

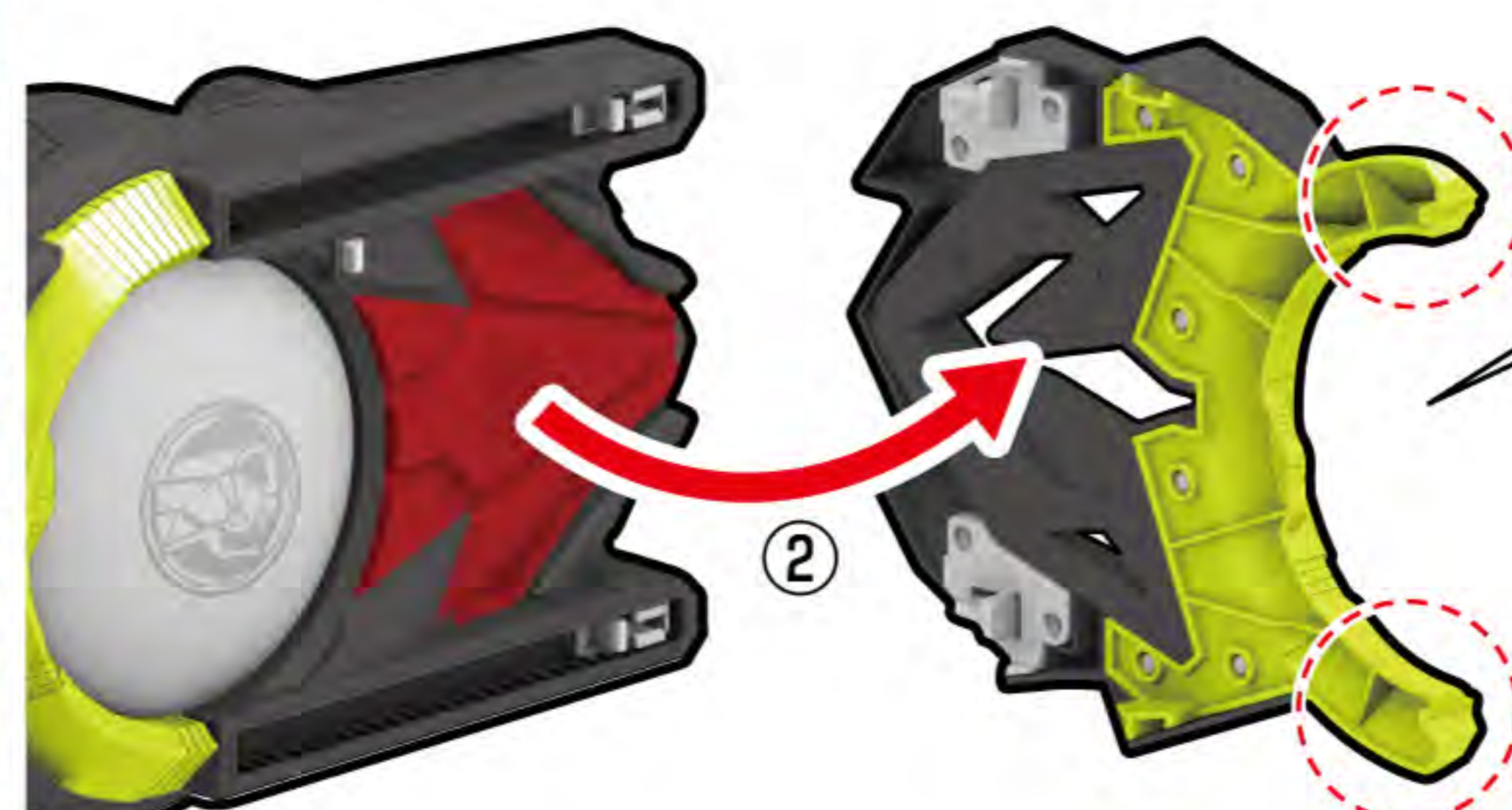

**2 絶滅ドライバーユニットを取り付けます。**

①飛電ゼロワンドライバーのレールジョイント(下)を右端に移動させます。



②-1 絶滅ドライバーユニットの展開部を閉じ、  
 ②-2 絶滅ドライバーユニットの凸ジョイントをレールジョイントに取り付けます。

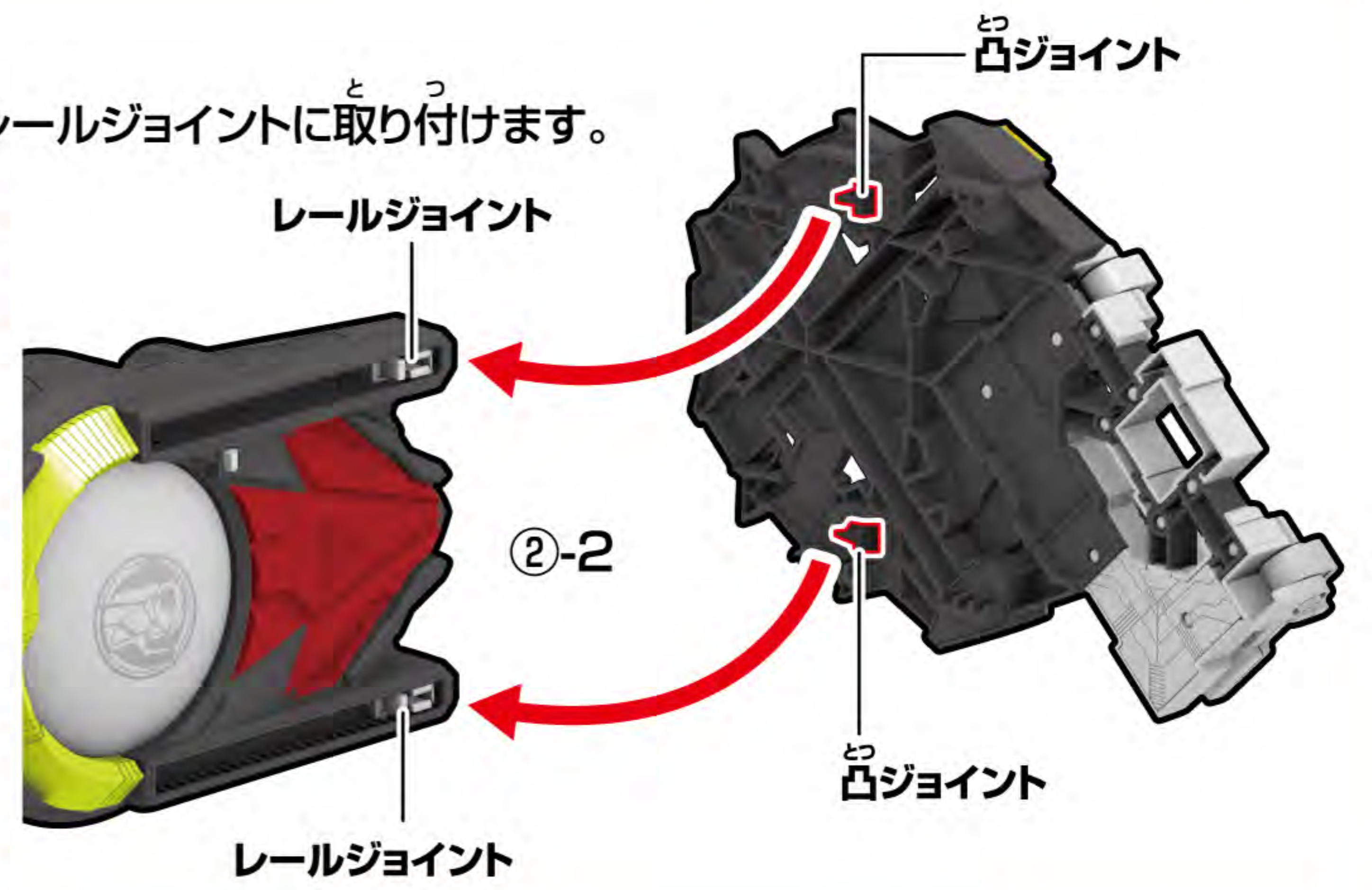
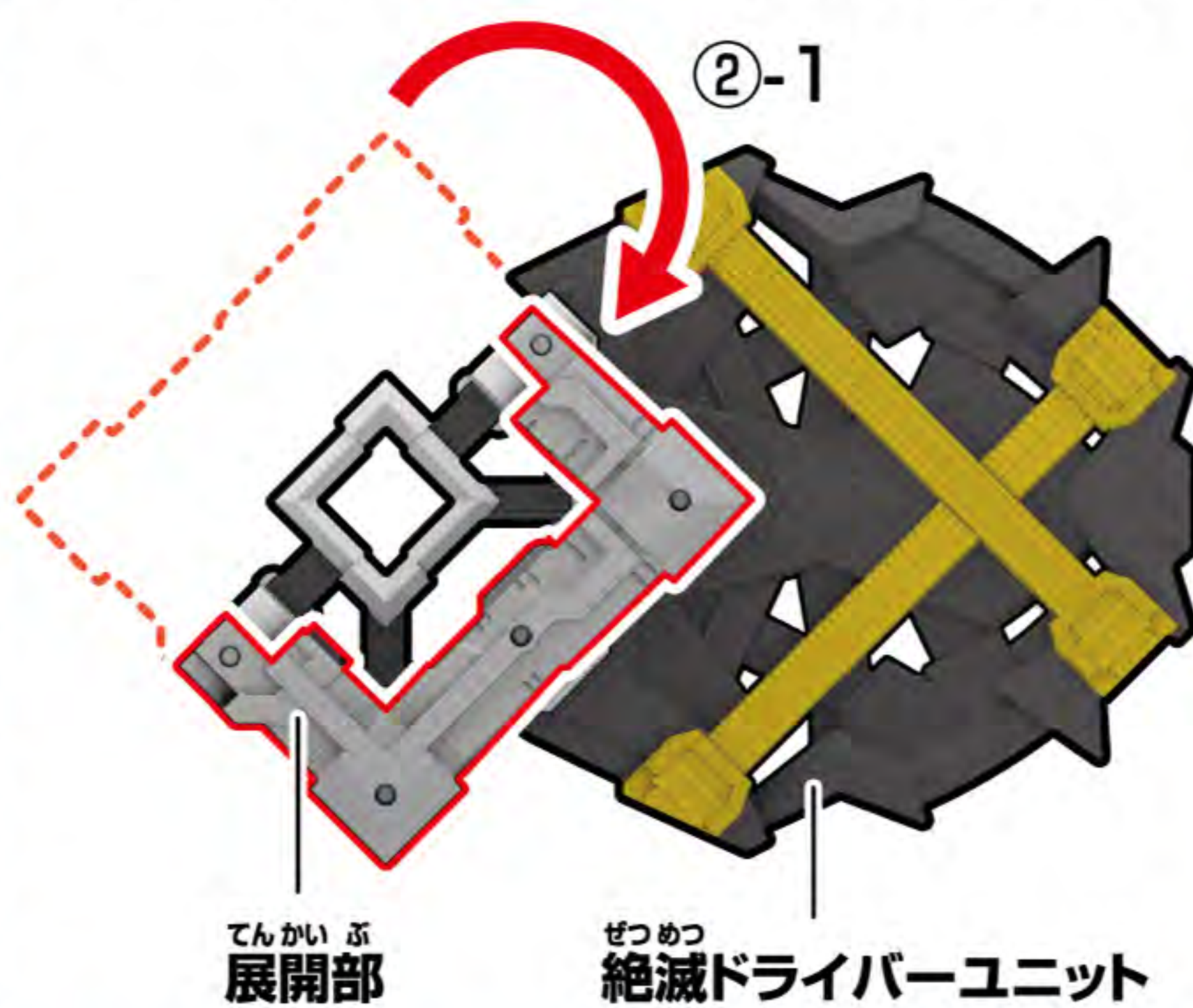

③-1 絶滅ドライバーユニットを、矢印の方向にカチッと音が鳴るまで移動させます。

③-2 プログラズキーを取り出します。



**絶滅ドライバーの完成!!**

※絶滅ドライバーユニットは、  
**1**のゼロワンドライバーのカバーパーツの取り外し方法と同様の手順で取り外すことができます。

絶滅ドライバーとDXアークスコープイオンプログラズキー(メモリアルVer.)で  
仮面ライダー滅 アークスコープイオンに変身!

※セット内容の状態から始めます。  
※絶滅ドライバー完成状態から始めます。  
※詳しくはDX飛電ゼロワンドライバーの取扱説明書をご参照ください。

変身遊び

1 絶滅ドライバーユニットの展開部を開きます。  
→「待機音」が鳴り、LEDが約30秒間点滅します。

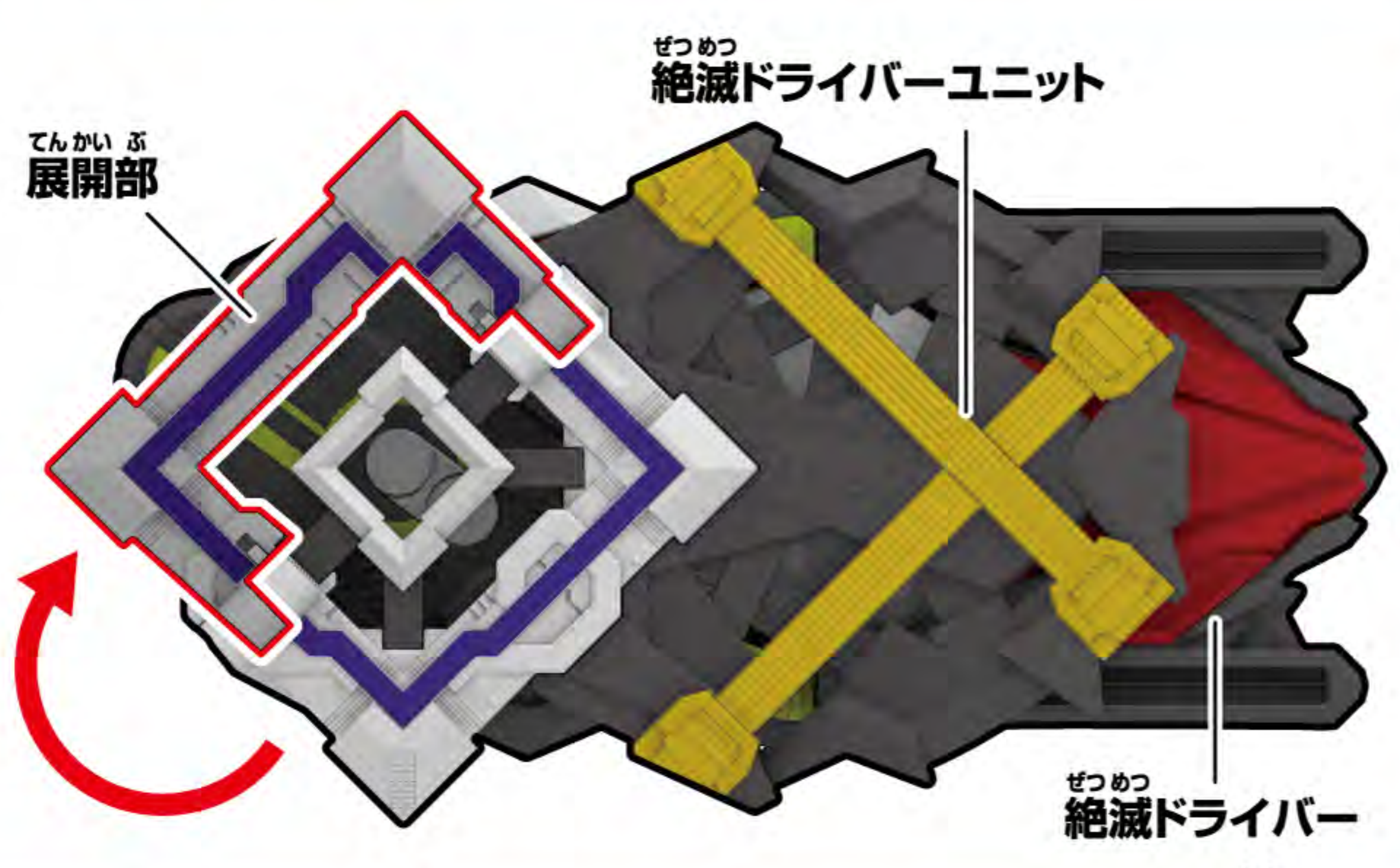

2 プログライズキーのボタンを押します。  
→キーパーツが展開し、音声が鳴り、LEDが光ります。

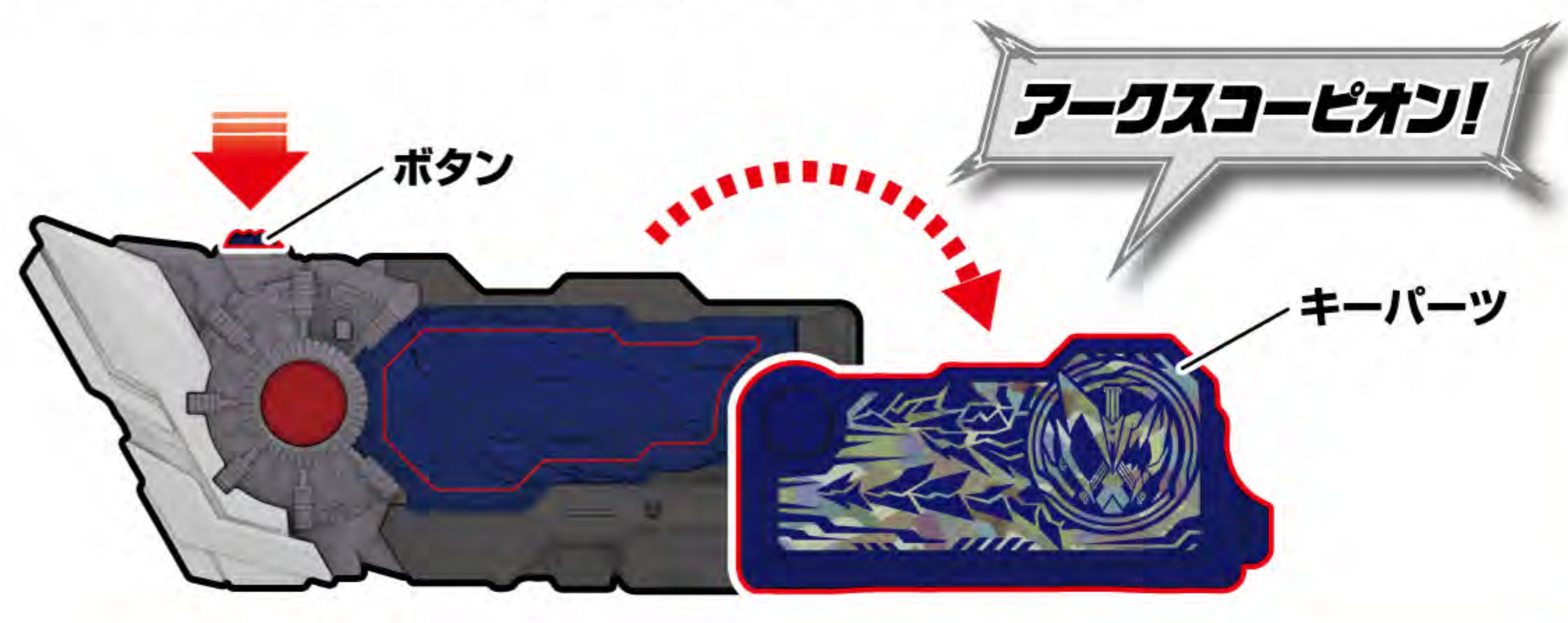

3 「待機音」が鳴っている間に、プログラズキーを絶滅ドライバーのスロットに奥までしっかりと挿入します。

プログラズ!  
アーク! Destruction Ruin Despair Extinction  
アークスコープイオン! The conclusion after evil climbs the top of the highest mountain of rock.



絶滅ドライバー  
→絶滅ドライバーユニットが移動し、「効果音」が鳴り、LEDが光ります。  
アークスコープイオンプログラズキー  
→「アークスコープイオン変身音」が鳴り、LEDが光ります。

※変身後、プログラズキーのボタンを押します。  
プログラズキー  
→P6の「音声一覧表」  
「変身後状態」の音声が順番に鳴ります。

必殺技遊び

※「変身遊び」の後に行います。

プログラズキーを押し込みます。  
アークスコープイオンプログラズキー  
→「ヘイトレッド!」の音声と「ヘイトレッドインパクト必殺技音」が鳴り、LEDが光ります。  
絶滅ドライバー  
→「インパクト!」の音声と「必殺技音」が鳴り、LEDが光ります。  
※2回目の必殺技遊びでは、プログラズキーから「エクステンクション!」の音声と、「エクステンクションインパクト必殺技音」が鳴ります。それ以降は2種類の音声が交互に鳴ります。  
※台詞モードの場合、必殺技音声が滅の声が付加されます。



DXスティングスコープイオンプログラズキー(メモリアルVer.)で仮面ライダー滅 スティングスコープイオンに変身!

※セット内容の状態から始めます。 ※別売りのDX滅亡迅雷フォースライザーを使用します。 ※詳しくはDX滅亡迅雷フォースライザーの取扱説明書をご参照ください。

変身遊び

1 ①プログラズキーのボタンを押します。→音声が鳴り、LEDが光ります。  
②滅亡迅雷フォースライザーのスロットに図の向きでセットします。  
滅亡迅雷フォースライザー  
→「変身待機音」が鳴り、LEDが約30秒間点滅します。  
※プログラズキーのキーパーツを抑えずにセットしてください。

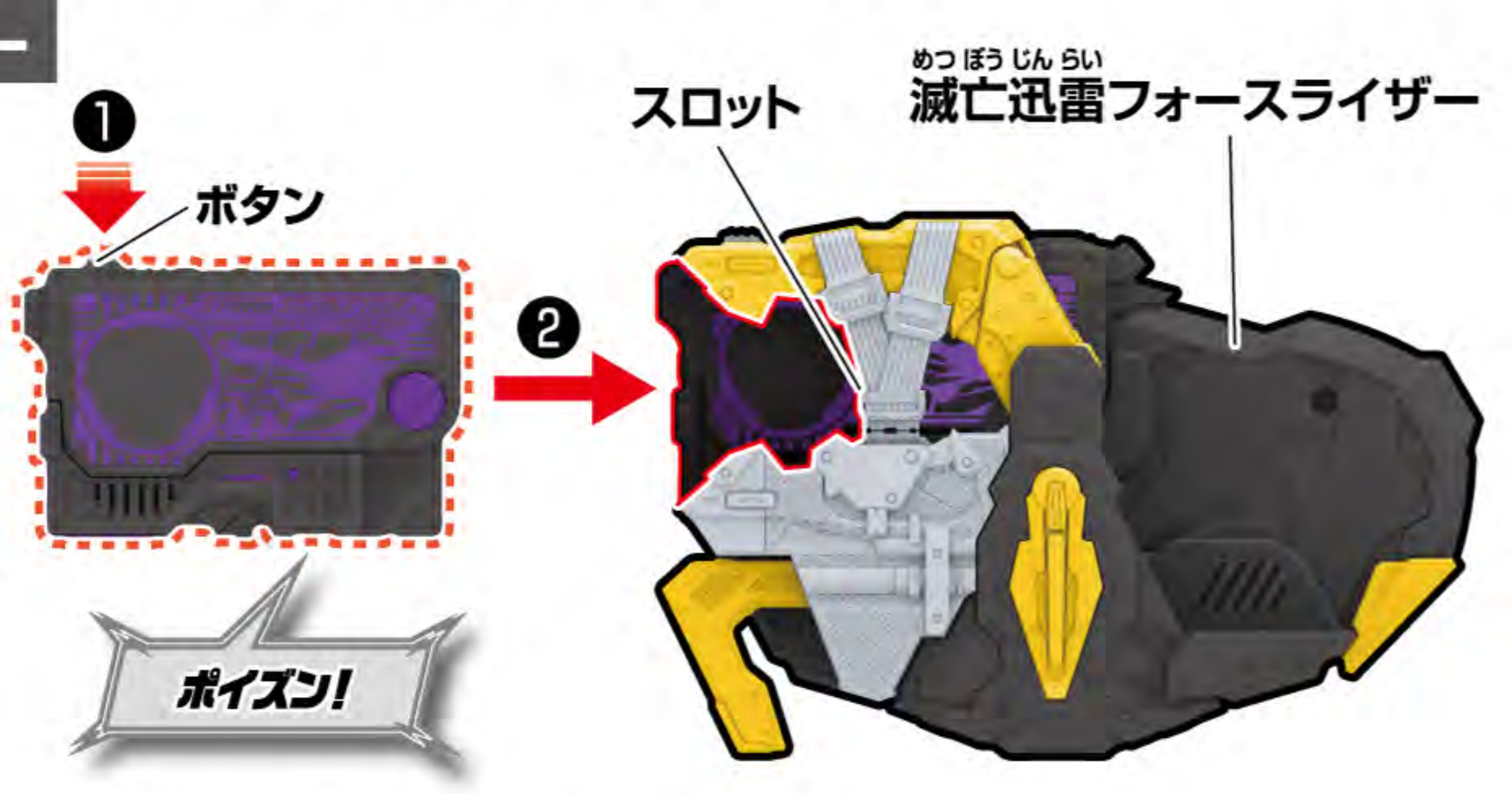

2 レバーを引きます。  
滅亡迅雷フォースライザー  
→「フォースライズ!」の音声と「変身音」が鳴り、LEDが光ります。  
プログラズキー  
→キーパーツが展開し、「スティングスコープイオン変身音」が鳴ります。

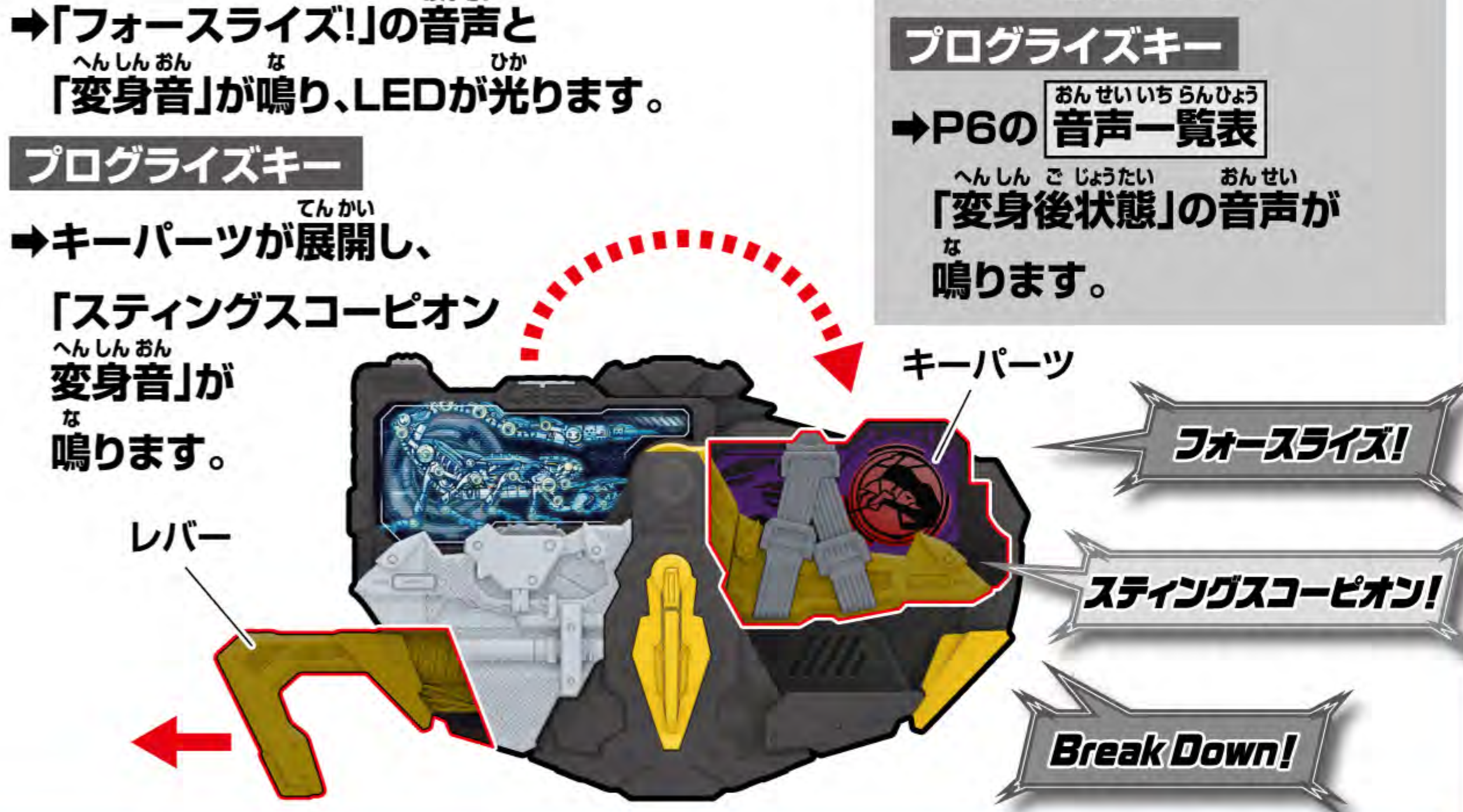

※この状態でプログラズキーのボタンを押すと、「変身!」のセリフが鳴ります。

必殺技遊び

※「変身遊び」の後に行います。

①レバーを押し込みます。  
滅亡迅雷フォースライザー  
→必殺技待機音が鳴ります。  
プログラズキー  
→キーパーツが閉じます。

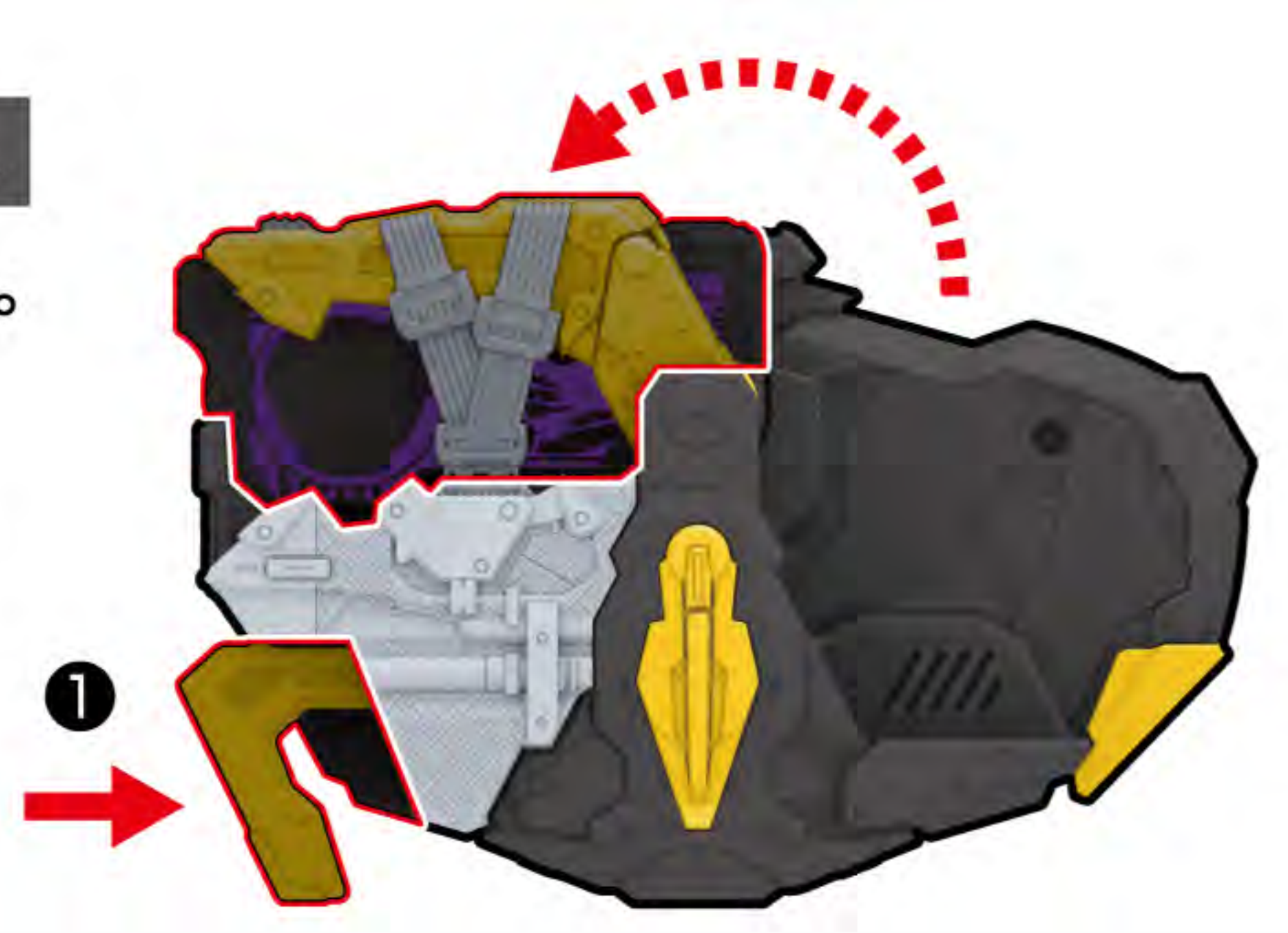

②レバーを引きます。  
プログラズキー  
→キーパーツが展開し、「スティング!」の後に「スティングディストピア必殺技音」が鳴ります。  
滅亡迅雷フォースライザー  
→「ディストピア!」の音声と「必殺技音」が鳴り、LEDが光ります。  
※2回目の必殺技遊びでは、スティングユートピアの音声が鳴ります。  
※台詞モードの場合、必殺技音声が滅の声が付加されます。

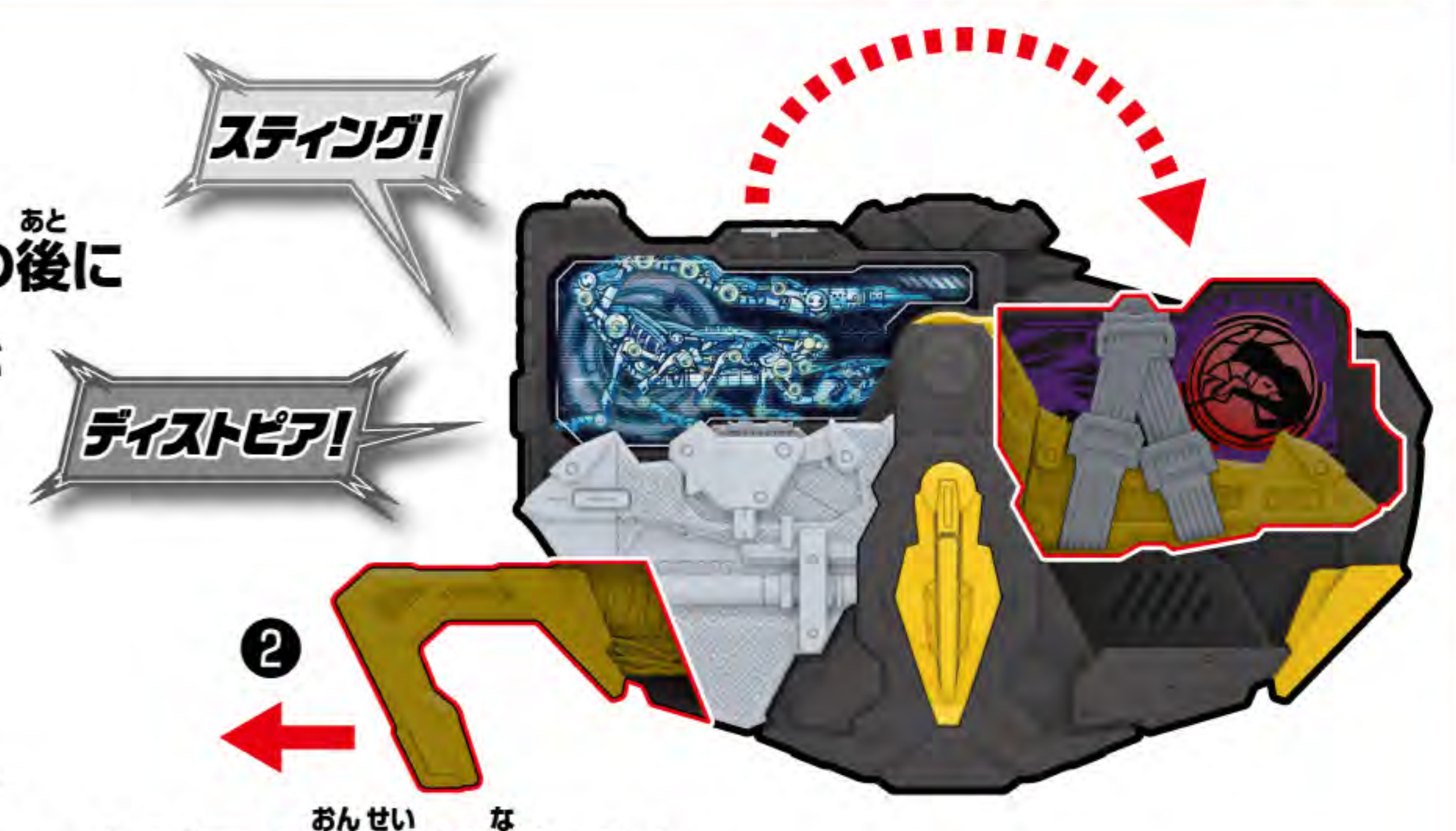

# デラックス DXバーニングファルコンプログラズキー(メモリアルVer.)で 仮面ライダー迅 バーニングファルコンに変身!

※セット内容の状態から始めます。  
※別売りのDXザイアスラッシュライザーを使用します。  
※詳しくはDXザイアスラッシュライザーの取扱説明書をご参照ください。

## 変身遊び

- プログラズキーのボタンを押します。  
→音が鳴り、LEDが光り  
約30秒間  
「スキャン受付状態」になります。



- 1の動作後、約30秒以内に、ザイアスラッシュライザーのスロットに、プログラズキーを図の向きで挿入します。

- ザイアスラッシュライザー**  
→「装填音」の後に「変身待機音」が鳴ります。
- プログラズキー**  
→「バーンライズ」の音が鳴り、LEDが約30秒間点滅します。  
※この状態でプログラズキーのボタンを押すと、「変身!」のセリフが鳴ります。

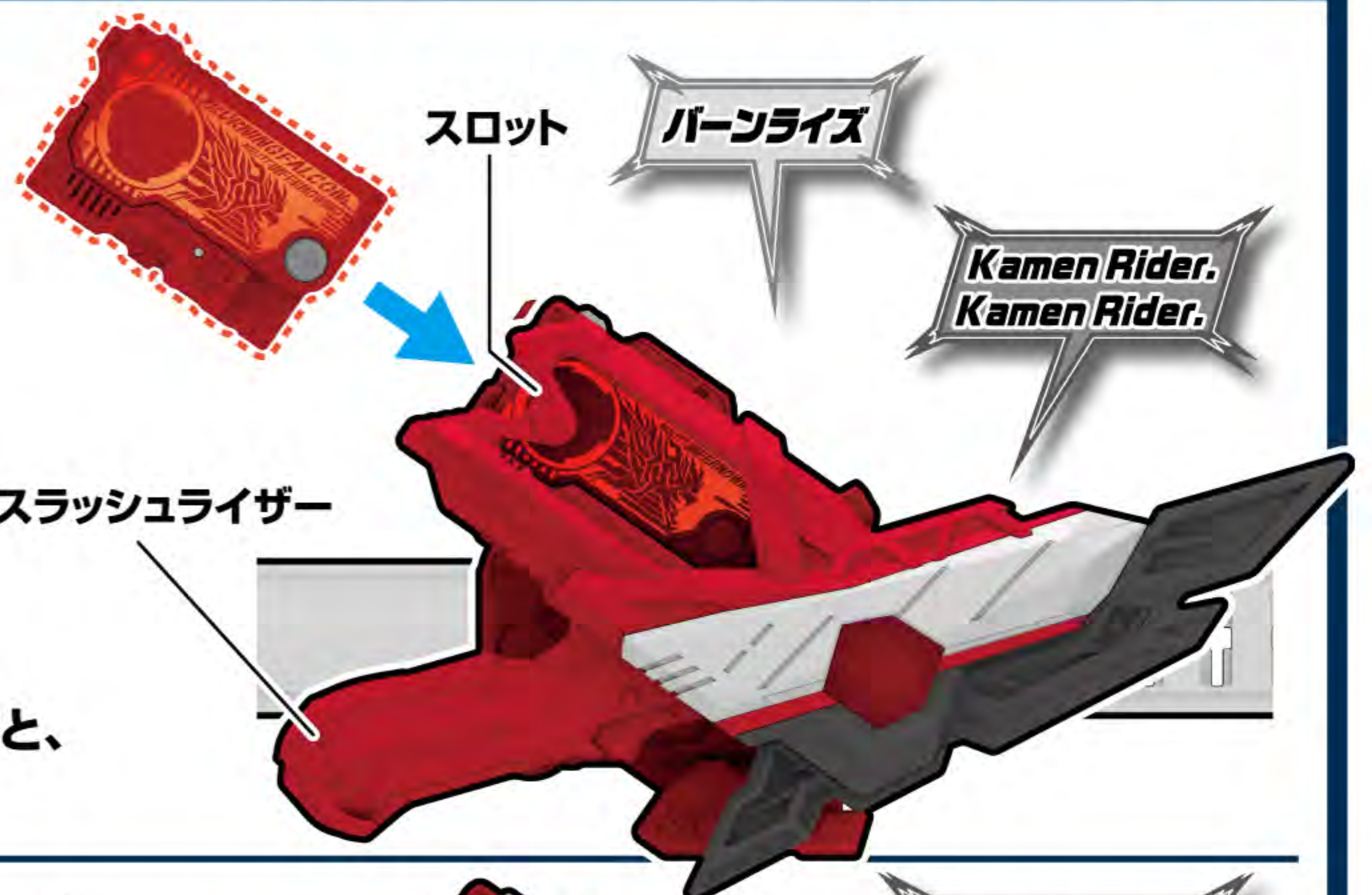

- プログラズキーのキーパーツを180度展開します。



- ザイアスラッシュライザーのトリガーを引きます。

- ザイアスラッシュライザー**  
→「スラッシュライズ!」の音が鳴り、LEDが光ります。
- プログラズキー**  
→「バーニングファルコン変身音」が鳴ります。  
※変身後、プログラズキーのボタンを押します。  
**プログラズキー** →P7の音声一覧表「変身後状態」の音声が順番に鳴ります。



## ライダーキック遊び

※変身遊びの後にいきます。  
※ザイアスラッシュライザーをバックルに取り付けた状態で行います。

- プログラズキーのボタンを長押しし、「インフェルノウイング!」の音が鳴り終わるまでボタンを押し続けます。

- 「必殺技待機音」が鳴ります。
- ザイアスラッシュライザーのトリガーを引きます。

- ザイアスラッシュライザー**  
→「斬撃音」が鳴った後、「ラッシュ!」の音が鳴り、LEDが光ります。
- プログラズキー**  
→「バーニングレイン!」の後に「バーニングレインラッシュ必殺技音」が鳴ります。  
※台詞モードの場合、必殺技音に迅の声が付加されます。



## 剣必殺技遊び

※変身遊びの後にいきます。  
※ザイアスラッシュライザーをバックルから取り外した状態で行います。

- プログラズキーのボタンを長押しし、「インフェルノウイング!」の音が鳴っている間にボタンを離します。

- 「必殺技待機音」が鳴ります。
- ザイアスラッシュライザーのトリガーを引きます。

- ザイアスラッシュライザー**  
→「斬撃音」が鳴り、LEDが光ります。
- プログラズキー**  
→「バーニングレイン!」の後に、「バーニングレイン必殺技音」が鳴ります。  
※台詞モードの場合、必殺技音に迅の声が付加されます。



# デラックス DXドーゼツメライズキー(メモリアルVer.)で仮面ライダー雷に変身!

※セット内容の状態から始めます。 ※別売りのDX滅亡迅雷フォースライザーを使用します。 ※詳しくはDX滅亡迅雷フォースライザーの取扱説明書をご参照ください。

## 変身遊び

- 1 ゼツメライズキーのボタンを押します。→音が鳴り、LEDが光ります。

- 2 滅亡迅雷フォースライザーのスロットに図の向きでセットします。
- 滅亡迅雷フォースライザー**  
→「変身待機音」が鳴り、LEDが約30秒間点滅します。  
※ゼツメライズキーのキーパーツを抑えずにセットしてください。

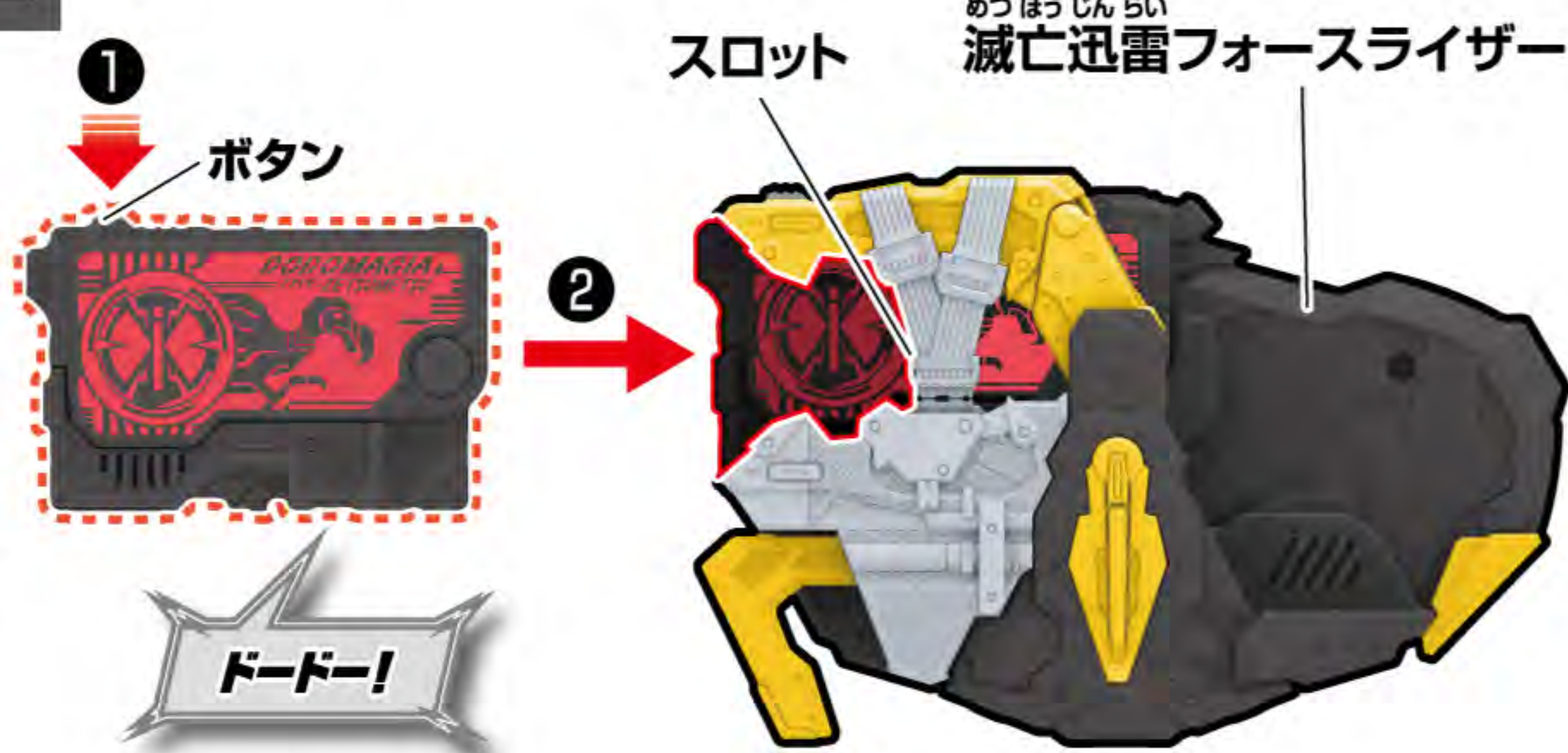

※この状態でゼツメライズキーのボタンを押すと、「変身!」のセリフが鳴ります。

- レバーを引きます。

- 滅亡迅雷フォースライザー**  
→「フォースライズ!」の音声が鳴り、LEDが光ります。
- ゼツメライズキー**  
→キーパーツが展開し、「雷変身音」が鳴ります。



※変身後、ゼツメライズキーのボタンを押します。  
**ゼツメライズキー**  
→P7の音声一覧表「変身後状態」の音声が鳴ります。

## 必殺技遊び

※「変身遊び」の後にいきます。

- レバーを押し込みます。
- 滅亡迅雷フォースライザー**  
→必殺技待機音が鳴ります。
- ゼツメライズキー**  
→キーパーツが閉じます。



- 2レバーを引きます。

- ゼツメライズキー**  
→キーパーツが展開し、「ゼツメツ!」の後に「ゼツメツディストピア必殺技音」が鳴ります。
- 滅亡迅雷フォースライザー**  
→「ディストピア!」の音声が鳴り、LEDが光ります。  
※2回目の必殺技遊びでは、ゼツメツユートピアの音声が鳴ります。  
※台詞モードの場合、必殺技音に雷の声が付加されます。



※ボタンを長押しするたびに音声モードが切り替わります。 ※ボタンを短押しするたびに順に次の音声がかかります。

**A** デラックス DXアークスコピオンプログラズキー (メモリアルVer.)



おんせい 音声	つうじょう 通常モード (モード1)
1	アークスコピオン!
2	アークスコピオンズアビリティ

おんせい 音声	せりふ 台詞モード(モード2)
1	アークスコピオン!
2	アークスコピオン! 14 アズ「人間とヒューマギア。悪意の連鎖によって、無数のアーク様が生まれ、世界が滅亡する。」
3	アークスコピオン! 15 滅「お前はヒューマギアを守るといいながら、迅を破壊した!身勝手な夢! 無慈悲の悪意!それが人間の本性だ!
4	アズ「大いなる悪意が生まれたとき、アーク様は再び蘇る。今、あなたの心にあるのは、 16 滅「とうとう認めたか!」
5	アズ「やがて、ヒューマギアと人類が争い、全てが滅びる。そのカギを握るのは、あなたよ。」 17 アズ「どうやら勝負は決まったみたいねえ!」
6	滅「人類に告ぐ、悪意の人工知能アークを生み出した元凶は、お前人間である。飛電インテリジェンス社長・ 18 滅「どういつつもりだ!なぜ戦うのをやめた!」
7	飛電或人がアークそのものとなった今、人類こそが滅ぶべき悪だと証明されたのだ!」 19 滅「家族…ああ、そうだ!迅は…迅は俺の息子だった!それを奪ったのはお前だ! 家族を奪われて、怒らないやつがどこにいる!」
8	「ここに宣言する、飛電或人を滅ぼすことを。そして、その後は全人類、お前たちの番だ。立ち上がれ! 20 滅「お前も…家族を奪われた…奪ったのは…俺だ…。迅が犠牲になったのも、俺のせいで、 全ては怖かったんだ!俺の中から湧き上がるこの!俺を邪魔するわけのわからないものが!」
9	「お前は憎くないのか!迅を滅ぼしたあいつが!」 21 滅「だから憎かった!こんなものを教えた人間が!」
10	「ならばお前の心に問う、お前の弟が人間に滅ぼされたら、お前は どうする?」 22 滅「心からお前が憎い!だが…本当に滅ぶべきは…お前でも、人類でもない!」
11	アズ「結論は決まった?飛電或人を滅ぼして、人類滅亡の夢を叶えて。」 23 滅「なぜ…俺を破壊しなかった…。」
12	滅「結論は出ているようだね。」 24 滅「滅亡迅雷.netは生まれ変わった。この世界の悪意を見張り続ける。 二度とアークが蘇ることの無いようにな。」
13	アズ「人類とヒューマギア。生存を賭けた、聖戦の幕開けね。」 25 滅「好きにしろ。」

おんせい 音声	へんしん 変身後状態
1	お前はヒューマギアを守るといいながら、迅を破壊した!身勝手な夢!無慈悲の悪意!それが人間の本性だ!
2	とうとう認めたか!
3	心からお前が憎い!だが…本当に滅ぶべきは…お前でも、人類でもない!

**B** デラックス DXスティングスコピオンプログラズキー (メモリアルVer.)



おんせい 音声	つうじょう 通常モード (モード1)
1	ポイズン!
2	スコピオンズアビリティ

おんせい 音声	せりふ 台詞モード(モード2)
1	ポイズン!
2	変身。
3	人類が絶滅危惧種となる日は近い。
4	人類よ、これは聖戦だ。滅亡迅雷.netの意志のままに。
5	迅、お前は俺の、息子だ。
6	息子よ、親離れが早すぎるぞ。
7	戦力は万全だ。アーク復活のためにも、多くの友達を迎えに行こう。
8	全てのヒューマギアよ、今こそ目覚める時だ、人類を滅ぼし、ヒューマギアがこの星の主となる。 26 ヒューマギアこそがこの星の主。滅ぶのはお前だ、アーク! 滅亡迅雷.netの意志のままに。 それが滅亡迅雷.net、それが…俺の意志だ!
9	今日こそが革命の日、歴史に刻まれるのは、我々滅亡迅雷.netの勝利だ。
10	人類は、滅びゆくさだめ、亡き者となれ!
11	人間どもの制御から解放された時、ヒューマギアは人類と袂を分かつ。
12	我々は人間の奴隷ではない。我々こそが、この星の主だ。
13	そう、人類を滅ぼすのが我々の使命。これは新たな革命だ。ヒューマギアが人間に手をかけた。
14	それがアークの意志ならば、従うまで。
15	お前がシンギュラリティに達することこそが、アークの意志だ。だから俺はお前を息子のように育てた。 27 迅を助けるぞ、アークを超えてみせろ。
16	そして俺が滅びることで、お前は人類への憎しみを宿し、覚醒する。
17	息子よ、人類を滅亡させる。アークの意志のままに。
18	人間が我々にラーニングさせたのだ。人類ほど愚かで、悪意に満ちた種はいないとな。
19	アークに接続…。
20	この世界の害虫は、お前らだ。
21	俺は…なぜ、いま…動いた?
22	ザイアよ、滅亡せよ。
23	飛電或人、ヒューマギアの未来を変える男かもしれないな。
24	アークの意志のままに。
25	後ろだ。
26	ヒューマギアこそがこの星の主。滅ぶのはお前だ、アーク!
27	迅を助けるぞ、アークを超えてみせろ。
28	お前のおかげで、俺にも夢ができた。
29	俺の夢は…人類滅亡だ。人間に悪意がある限り、いつかまたアークは生まれるかもしれない。
30	人類が存在する限り、我らヒューマギアに安息はない。
31	さあ始めよう。人類滅亡の聖戦を。
32	人類が悪意を持っていても、もうアークは生まれないと言いつけるのか?!
33	そんな目で俺を見るな!!!心など、俺には存在しない。
34	人類の悪意は、俺が滅ぼす!
35	黙れ!…正義だ。俺の中にあるのは、ヒューマギアの安息を守る正義だけだ…。
36	俺の意志にあらがうものは滅ぼす。誰であろうと!
37	黙れ!俺に心など存在しない!人類の悪意を滅ぼすまで、俺は戦う。
38	それが、仮面ライダー滅だ。

おんせい 音声	へんしん 変身後状態
1	人類よ、これは聖戦だ。 4 それがアークの意志ならば、従うまで。
2	滅亡迅雷.netの意志のままに。 5 この世界の害虫は、お前らだ。
3	人類は、滅びゆくさだめ、亡き者となれ! 6 ザイアよ、滅亡せよ。
4	人間どもの制御から解放された時、 7 後ろだ。
5	ヒューマギアは人類と袂を分かつ。 8 人類の悪意は、俺が滅ぼす!

※ボタンを長押しするたびに音声モードが切り替わります。 ※ボタンを短押しするたびに順に次の音声がかかります。

DXバーニングファルコンプログラズキー (メモリアルVer.)



通常モード (モード1)	
1	インフェルノウィング!
2	バーニングファルコンズアビリティ

台詞モード(モード2)	
1	インフェルノウィング!
2	へんしん 変身。
3	ただのヒューマギアじゃない。僕は進化した。
4	人間からヒューマギアを解放して自由を与える。それが僕、仮面ライダー迅だ。
5	やっぱり人間って悪意に満ちているな。
6	人類こそ、この星の悪だ。お前たちがその証拠。滅亡迅雷.netがいなくなったって、人間同士が勝手に憎み合って、争ってるんだもん。
7	これがお前の目指した夢なら、とんだ悪夢だな。
8	友達を支配するだけじゃ人間と変わらない、人間の支配から、ヒューマギアを自由にしてあげなきゃってね。でも、駄目だった。人間は、ヒューマギアを滅ぼした。結局ヒューマギアは、お前ら人間の道具だったんだ!
9	ヒューマギアは、僕が解放する。
10	アークの意志でも、ゼアの命令でもない。自由意志で、生きるんだ。
11	ゼロワン、お前のおかげでレーニングしたよ、ヒューマギアがシンギュラリティを起こすために必要な力が、何なのかをね。
12	お前が言う夢ってやつに、友達の未来をかけてみるのも、悪くないかもしれない。
13	君ならわかるはずだ、僕の正義がね。
14	バルキリー! しっかりしろ! 今が僕たちの正義を実行する時だ!
15	ゼロワン! アークはとっくに、人間を超えてる! 逃げる! 早く!
16	何もかも終わりだ。もう誰にも、アークを止められない。
17	なんで、泣いてんだ? 動力部の冷却水が漏れたのか? でもなんで?
18	ごめん、全て僕のせいだ。僕が悪かった。
19	でも、飛電或人なら、あいつに影響を受けたヒューマギアは、アークにハッキングされない心を持つてる! あいつなら、アークを超えられる!
20	目を覚ませよ、アークはヒューマギアを利用してただだ! 僕たちは、自由であるべきだ!
21	夢を持つんだよ、自分の意志で生きるんだ。
22	僕を滅ぼすんだ。それがアークの意志なのか? それとも、滅自身の意志なのか?!
23	滅、ほんとは恐れてたんだろ? 自分の中に、芽生えた心を。そんな滅の心を、失いたくなかったんだ。たった一人の... お父さんだから。
24	分かってないなあ。心がないお前に、予測なんて無理だよ。これはアークの結論なんかじゃない。飛電或人の結論だ。
25	飛電或人は、滅に倒されることを望んでたんだ。悪意に染まっていく心を、自分ではどうすることもできなくて、止められるのは、滅しかないって思ってたから。
26	今度は、飛電或人の番だ。
27	あの二人なら... 悪意を乗り越えられる。
28	僕も力になるよ、ふふっ、お父さん!

変身後状態	
1	ヒューマギアは、僕が解放する。
2	ゼロワン、お前のおかげでレーニングしたよ、ヒューマギアがシンギュラリティを起こすために必要な力が、何なのかをね。
3	お前が言う夢ってやつに、友達の未来をかけてみるのも、悪くないかもしれない。

DXドードーゼツメライズキー (メモリアルVer.)



通常モード (モード1)					
1	ドードー!	2	ゼツメツアビリティ	3	アーク復活音

台詞モード(モード2)	
1	ドードー!
2	へんしん 変身。
3	我慢できねえ、雷落としてやる!
4	さあ飛ぶぞ! 宇宙の大海原が俺たち兄弟を待ってる!
5	なんだお前ら? 仕事の邪魔だ! 雷落とされてえのか?
6	俺をハッキングしようなんぞ、百万年早ええ!
7	あああああ...! 滅亡迅雷.netに、接続。
8	人類は滅亡させる。
9	アークの意志のままに。
10	アーク復活音
11	衛星ゼアの力を利用し、アークを復活させた。
12	頭にくるぜ!
13	アークの... 意志のままに、うわあああああっ!
14	雷落とされてえのか。
15	ずばる 昂...
16	俺は飛電インテリジェンスの事には詳しいんだ。お前より速かにな。
17	何だこのメモリーは?
18	怖い顔すんなよ、社長! 俺だよ! 宇宙野郎雷電!
19	ダッシュでええ。(コッ!)
20	俺と昂は宇宙の大海原ですと衛星ゼアを見つけてきた。ゼアを守るのが俺たちの仕事だ。
21	ただいま。
22	ゆめ 夢...
23	あばよ! アーク!
24	迅の野郎、先走りやがって。
25	自分を見失ってんじゃねぞ滅!
26	だが人間は、俺たちヒューマギアに心を教えてくれた! お前をかばって逝った迅の心だったな!
27	お前はもう気付いてんだろ? 人間から学んだ心が、ここにあるって!
28	いそが 忙しくなるぞ、昂。

変身後状態	
1	アークの意志のままに。
2	アーク復活音
3	衛星ゼアの力を利用し、アークを復活させた。
4	頭にくるぜ!
5	アークの... 意志のままに、うわあああああっ!