

# SEIJI カタログ DX 炎剣烈火 サウンド アップデート エディション の遊び方

**セット内容**

- 取扱説明書…1
- 炎剣烈火エンブレム(重塗装版)…1
- SDカード変換アダプター…1
- microSDカード…1
- 聖剣ソード本体…1

※microSDカードは、最初はSDカード変換アダプターに挿入されています。

**警告 (けいこく)**  
保護者の方へ 必ずお読みください。

●小部品があります。誤飲・窒息の危険がありますので、3才未満のお子様には絶対に与えないでください。

**注意 (ちゅうい)**

●本商品には電子部品を使用しておりますので、ペースメーカーをご使用の方は、本商品を身体に近づけないようご注意ください。●聖剣ソードをテレビ・時計・パソコンなどに近づけないでください。磁気や電波で機能異常が起こる場合があります。●聖剣ソードは微弱な電波を発生しますので、病院やその他の電波使用が禁止されている場所では使用しないでください。●可動部の隙間には指などを入れないでください。はさまれてケガをする恐れがあります。●LEDの光の点滅を見続けしないでください。気分が悪くなったりする恐れがあります。●ぶついたり、ふりまわすなど乱暴な遊びをしないでください。《電池を誤使用すると発熱・破裂・液漏れの恐れがあります。下記に注意してください》●電池は飲み込むと危険です。お子様の手の届かない所に保管してください。万一、飲み込んだ場合は、すぐに医師に相談してください。●電池の交換は保護者の方が行ってください。●二次電池(充電式電池)は、絶対に使用しないでください。●古い電池と新しい電池、いろいろな種類の電池を混ぜて使わないでください。●＋(プラスマイナス)を正しくセットしてください。●ショートさせたり充電、分解、加熱、火の中に入れたりしないでください。●万一、電池を飲み込んだとき、電池から漏れた液が目に入ったときは、すぐに医師に相談してください。漏れた液が皮膚や服に付いたときは水で洗ってください。●廃棄するときは、自治体の廃棄処理の指示に従ってください。●遊んだ後は必ずスイッチを切り電池をはずしてください。電池を入れたままにしておくと、液漏れの恐れがあり危険です。

**くちにいけない!**

〈使用上の注意〉●本商品は精密な電子部品で構成されています。落としたり、水にぬらしたり、汚したり、分解したりしないでください。また、高温・低温になる所での使用、保管はさけてください。●プラスチック梱包材は開封後はすぐに捨ててください。●本商品には塗装部分がありますので、保管の際には他のもの(樹脂製品や家具、ソファ)と接触しないようにしてください。色が移る場合があります。●可動部分・取付部分を無理な方向に強く引っ張ったり、曲げたりしないでください。●発音の一部にイントネーションが違っていたり、商品の特性上聞き取りにくいものがありますが、ご了承ください。●エンブレムをテレビやスピーカー等、強い磁気を発する機器に近づけないでください。内部チップが破損する場合があります。●周囲に強い磁気が発生していたり、金属などの材料が近くにある場合、反応しない場合がありますのでご注意ください。

**保護者の方へ**

この枠内では、本商品をご使用になるときに、注意していただきたいことを記載しております。よくお読みいただき、お子様へご説明ください。

**振り回さない!!**

**各部名称**

聖剣ソード本体

## 乾電池の入れ方 ※必ず保護者の方が行ってください。

- ※電源スイッチがX(OFF)になっていることを確認してください。
- ※音声が鳴らなくなり、LEDが繰り返し赤色に点滅する、発光しないなどの誤動作をする場合は、すべて新しい電池に交換してください。

### ①電池ぶたを取り外します。

- ①-1 本体背面の電池ぶたの穴を先の細い棒などで押し、
- ①-2 電池ぶたを取り外します。

### ②乾電池を入れます。

単4乾電池3本(別売りの)の⊕⊖をそれぞれ間違えないように入れます。

### ③電池ぶたを戻します。

電池ぶたの突起と本体のミゾを合わせ、電池ぶたを閉じます。

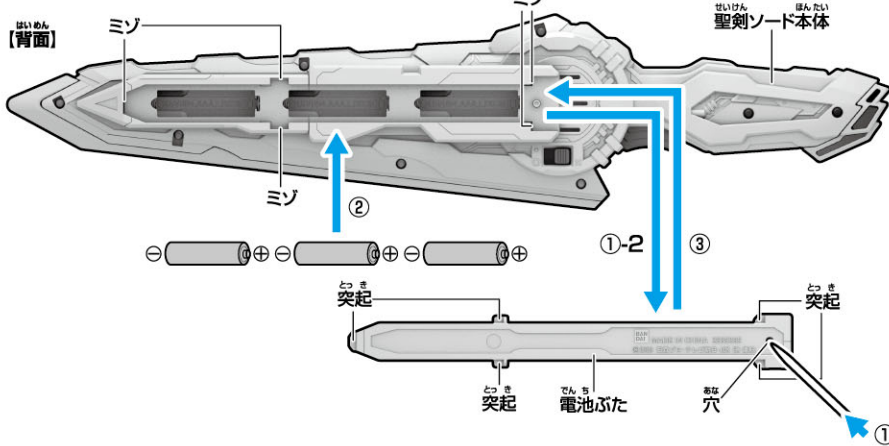

## 電源の入れ方

本体背面の電源スイッチをO(ON)にします。

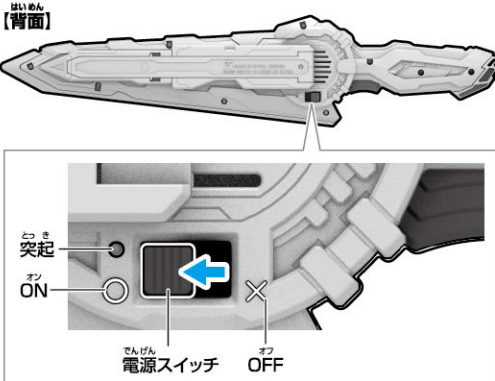

※遊び終わった後は、必ず電源スイッチをX(OFF)にしてください。

電池を使用する際は、次の項目に注意してください。

- ※未開封の新しい電池を使用してください。
- ※種類や銘柄の違う電池、メーカーの違う電池を混ぜて使用しないでください。
- ※電池の⊕⊖を間違えないように入れてください。
- ※遊び終わったら電源をOFFにしてください。
- ※また、長時間使用しないときは必ず乾電池を取り外してください。

## 火炎剣烈火 サウンド アップデート エディションのデータ更新・入れ替え方法 ※必ず保護者の方が行ってください。

### 1 更新データを保存します。

本商品用の更新データをご利用のパソコン上の、任意の場所に保存します。

[パソコン画面の例]

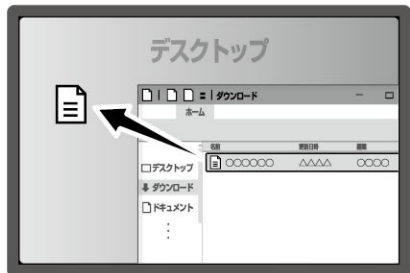

※更新データは、パソコンでは動作しません。

### 2 更新データをmicroSDカードに移動します。

①microSDカードをパソコンのmicroSDカード用のスロットに挿入します。  
ご利用のパソコンにmicroSDカード用のスロットが無い場合は、付属のSDカード変換アダプターにmicroSDカードをセットしてから、ご利用のパソコンのSDカードスロットに挿入して、ご使用ください。



※microSDカードが認識されない場合は一旦取り外してから再度SDカードスロットへ挿入してください。

②パソコン上で認識したmicroSDカードを開き、その中に更新データを移動します。

- ※microSDカード内に別のフォルダがある場合、更新データはその中には保存しないでください。正常な更新が行えません。
- ※更新データはmicroSDカードに複数種類保存しないでください。
- ※必ず1つだけが保存された状態にしてください。

[パソコン画面の例]

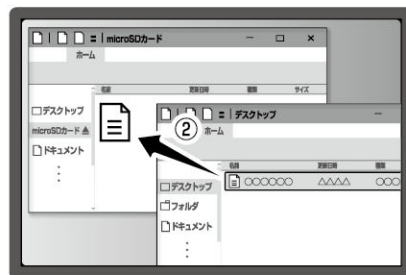

③データが移動し終わったら、microSDカードをご利用のパソコンから抜き取ります。

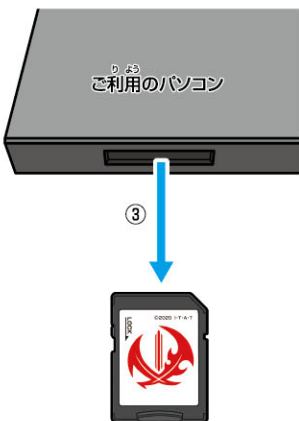

※SDカード変換アダプターを使用している場合はご利用のパソコンから抜き取る際、microSDカードだけを抜き取らないでください。データが消去、破損したり、故障する場合があります。

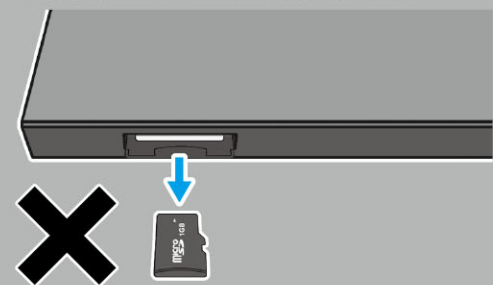

●パソコン以外での更新データのmicroSDカードへの移動方法については、それぞれの機種ごとの使用方法にそれぞれ対応してください。

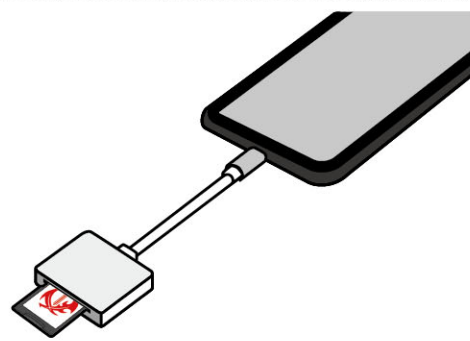

### 3 microSDカードを挿入して、 火炎剣烈火 サウンド アップデート エディションのデータを更新します。

- ① microSDカードを、電源がOFF状態の  
火炎剣烈火 サウンド アップデート  
エディションの更新用ソケットに  
カチッとするまで挿入します。

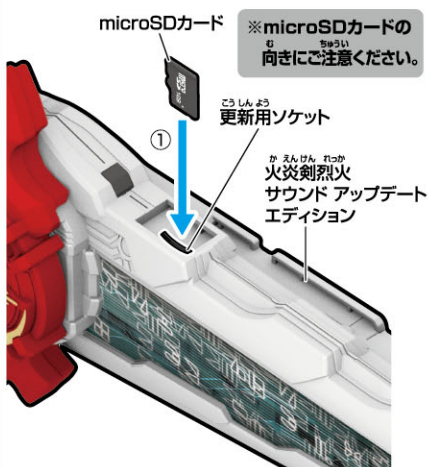

※microSDカードの  
向きにご注意ください。

### ② 火炎剣烈火 サウンド アップデート エディション

背面の電源スイッチをONにします。

- セリフ「とある更新データを差し込むとき、  
剣士たちの魂が剣に宿る。」が鳴ります。  
更新データがmicroSDカードに正しく入っている場合、  
「更新を始める。」の音声が鳴り、更新がスタートします。  
更新中は「ピツ…ピツ…」と音が鳴ります。

③更新が終わります。

→セリフ「更新完了だ。」が鳴ります。

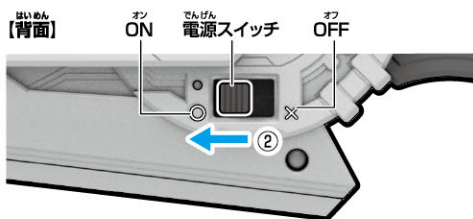

- ※更新には約40秒～60秒の時間を要します。  
※更新中はmicroSDカードを絶対に  
抜き取らないでください。  
※更新中は電源スイッチを絶対にOFFにしないでください。  
※更新がうまくいかなかった際は、「更新に失敗した」と  
音声が鳴ります。再度①からやり直してください。

### ④ 火炎剣烈火

サウンド アップデート

エディション背面の  
電源スイッチを  
OFFにします。

【背面】



### ⑤ microSDカードを 更新用ソケットから 抜き取ります。

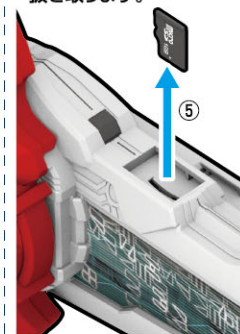

※microSDカードを  
一度押し込むと  
少し飛び出します。

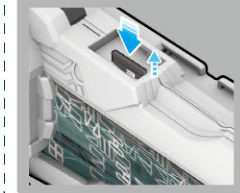

●「DX火炎剣烈火 サウンド アップデート エディション」は、別売りの「変身ベルトDX聖剣ソードライバー」に付属する「ソードライバーバックル」や「ワンダーライドブック」と連動させることで遊ぶことができます。

詳しい遊び方は、「変身ベルトDX聖剣ソードライバー」に付属する取扱説明書をご覧ください。

●更新データの音声はST対象外です。

●microSDはSD-3C, LLCの商標です。

## 火炎剣烈火 サウンド アップデート エディションの遊び方

※火炎剣烈火 サウンド アップデート エディションのデータを更新した後、  
電源スイッチをONにしてから行います。

### 音声遊び

- ① 火炎剣烈火 サウンド アップデート エディションのトリガーを短押しします。

→「掛け声+新撃音」が鳴ります。

- ② 1.5秒以上、トリガーを長押しします。

→セリフが順番に鳴ります。



## 火炎剣烈火 サウンド アップデート エディションと

別売りのDX聖剣ソードライバーのバックル部&各種ワンダーライドブックを組み合わせて遊ぶ！

※詳しくはDX聖剣ソードライバーの取扱説明書をご参照ください。※火炎剣烈火 サウンド アップデート エディションのデータを更新した後から行います。

※ブレイブドラゴンワンダーライドブックを例に説明します。※火炎剣烈火モードを例に説明します。水勢剣流水モード/雷鳴剣黄雷モードも同様です。

### 音声遊び

- ① ソードライバーバックルの剣スロットに

火炎剣烈火 サウンド アップデート エディションを挿入します。

※安全のため勢いよく剣を挿入しないでください。

- ② トリガーを引きます。

→セリフが鳴ります。



物語の結末は  
俺が決める！

### 変身遊び

※火炎剣烈火 サウンド アップデート エディションをソードライバーバックルに挿入した状態で行います。

- ① ソードライバーバックルのスロットにワンダーライドブックを図の向きで挿入します。

→ ワンダーライドブック  
「装填音」が鳴ります。

→ 火炎剣烈火 サウンド アップデート エディション

ワンダーライドブックの「装填音」が鳴った後、

約2秒以内に

「変身待機音」が

鳴り始めます。

※取り外すときは、ワンダーライドブックを

スロットから真上に引き抜きます。



② 火炎剣烈火 サウンド アップデート エディションを  
図の向きに引き抜きます。

→ 火炎剣烈火 サウンド アップデート エディション

「抜刀音」と「変身音」が鳴ります。

→ ワンダーライドブック

変身ページが  
開きます。



**火炎剣烈火 サウンド アップデート エディションを抜刀して必殺技**

※ 火炎剣烈火 サウンド アップデート エディションがソードライバーバックルに  
挿入された状態でいきます。

① トリガーを引きます。

→ 「必殺技待機音」が鳴ります。



② 火炎剣烈火 サウンド アップデート エディションを図の向きに引き抜きます。

→ 火炎剣烈火 サウンド アップデート エディション

「抜刀必殺技音」が鳴ります。



**別売りの水勢剣流水エンブレムと雷鳴剣黄雷エンブレムに付け替えて  
仮面ライダーブレイズ/仮面ライダーエスパーダのセリフが発動!**

別売りの水勢剣流水エンブレムと雷鳴剣黄雷エンブレムに付け替えると、

水勢剣流水モード/雷鳴剣黄雷モードになり、

仮面ライダーブレイズ/仮面ライダーエスパーダのセリフが発動します。

※ エンブレムの組み立て方については、

水勢剣流水エンブレム&ライオン戦記ワンダーライドブックの取扱説明書、

または、雷鳴剣黄雷エンブレム&ランプドラランジーナワンダーライドブックの

取扱説明書をご参照ください。



更新プログラムVer. 1.04~の更新仕様

# 火炎剣烈火 サウンド アップデート エディションで

## 別売りのDXドラゴニックナイトワンダーライドブックを使用した際の抜刀して必殺技!

※詳しくはDX聖剣ソードライバー、DXドラゴニックナイトワンダーライドブックの取扱説明書をご参照ください。※火炎剣烈火 サウンド アップデート エディションのデータを更新した後から行います。※変身遊びの後に行います。※火炎剣烈火 サウンド アップデート エディションをソードライバーバックルに挿入した状態で行います。

①ドラゴニックナイトワンダーライドブックの表紙ページを奥まで押し込みます。

→ ドラゴニックナイトワンダーライドブック

「ドラゴニック必殺読破!」が鳴った後、「必殺技待機音」が鳴ります。

ドラゴニック必殺読破!

ドラゴニックナイトワンダーライドブック



②トリガーを引きます。



③火炎剣烈火 サウンド アップデート エディションのトリガーを引いてから、3秒以内に図の向きに引き抜きます。

→ 火炎剣烈火 サウンド アップデート エディション

「抜刀音」と「必殺技名セリフ」が鳴ります。

→ ドラゴニックナイトワンダーライドブック

「抜刀必殺技音」が鳴ります。

火炎剣烈火 サウンド アップデート エディション

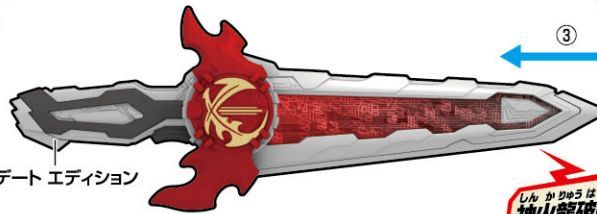

烈火抜刀!

ドラゴニック必殺斬り!

神火龍破斬!



更新プログラムVer. 1.06~の更新仕様

# 火炎剣烈火 サウンド アップデート エディションで

## 別売りのDXドラゴニックナイトワンダーライドブックを使用した際のライダーキック必殺技!

※詳しくはDX聖剣ソードライバー、DXドラゴニックナイトワンダーライドブックの取扱説明書をご参照ください。※火炎剣烈火 サウンド アップデート エディションのデータを更新した後から行います。※変身遊びの後に行います。※火炎剣烈火 サウンド アップデート エディションをソードライバーバックルに挿入した状態で行います。

①ドラゴニックナイトワンダーライドブックの表紙ページを奥まで押し込みます。

→ ドラゴニックナイトワンダーライドブック

「ドラゴニック必殺読破!」が鳴った後、「必殺技待機音」が鳴ります。

ドラゴニック必殺読破!

ドラゴニックナイトワンダーライドブック



②トリガーを引きます。



③再度、トリガーを引きます。

→ 火炎剣烈火 サウンド アップデート エディション

「必殺技名セリフ」が

鳴ります。

龍神鉄鋼弾!



④再度、ドラゴニックナイトワンダーライドブックの表紙ページを奥まで押し込みます。

→ ドラゴニックナイトワンダーライドブック

「キック必殺技音」が

鳴ります。

ドラゴニック必殺斬り!



# 火炎剣烈火 サウンド アップデート エディションで「劇場版モード」への切り替え方

※詳しくはDX聖剣ソードライバーの取扱説明書をご参照ください。 ※火炎剣烈火 サウンド アップデート エディションのデータを更新した後から行います。

①トリガーを押しながら、本体背面の電源スイッチを○(ON)にします。

→ 火炎剣烈火 サウンド アップデート エディション

「起動音」が鳴ります。

※電源をX(OFF)にすると通常モードに戻ります。

「劇場版モード」にする場合は再度同じ動作を行ってください。

ものがたり けつまつ おれ き  
物語の結末は俺が決める!

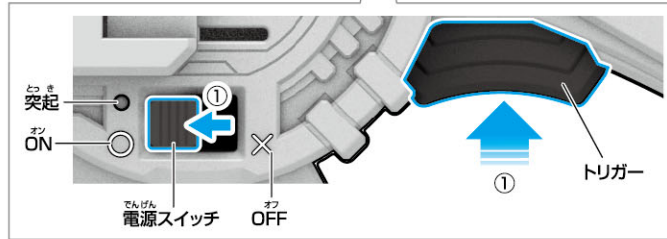
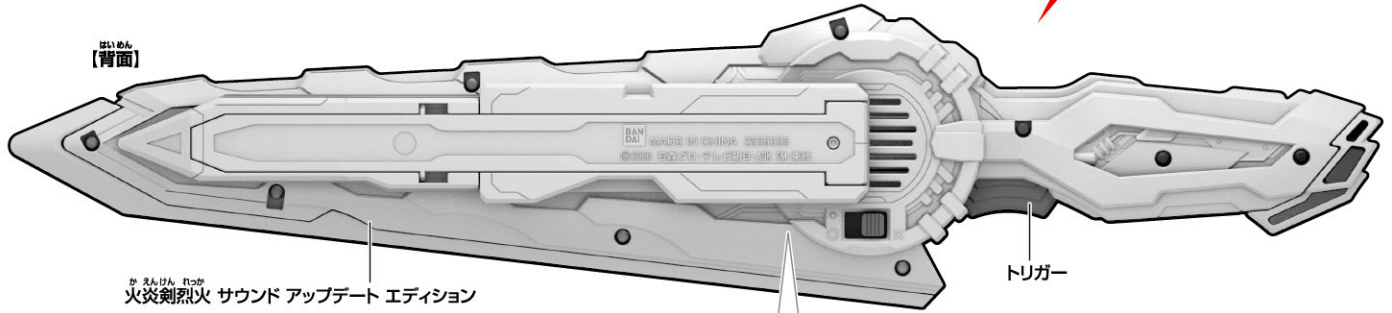

※詳しくはDX聖剣ソードライバー、DXプリミティブドラゴンワンダーライドブック、DXエレメンタルドラゴンワンダーライドブックの取扱説明書をご参照ください。

※火炎剣烈火 サウンド アップデート エディションのデータを更新した後から行います。

※次の4種類のワンダーライドブックでは、共通して以下の音声がかかります。

・DXドラゴニックナイトワンダーライドブック ・DXプリミティブドラゴンワンダーライドブック ・DXエレメンタルドラゴンワンダーライドブック ・DXエモーショナルドラゴンワンダーライドブック

## 更新プログラムVer.2.04(3/14配信)~の更新仕様

### 火炎剣烈火 サウンド アップデート エディションで

### DXプリミティブドラゴンワンダーライドブックを使用した際の変身遊び

※火炎剣烈火 サウンド アップデート エディションを抜刀した状態で行います。

①火炎剣烈火 サウンド アップデート エディションのトリガーを押しながら、ソードライバーバックルに挿入します。

→ 火炎剣烈火 サウンド アップデート エディション「納刀音」がかかります。

火炎剣烈火 サウンド アップデート エディション



②プリミティブドラゴンワンダーライドブックのスロットにワンダーライドブックを挿入し、表紙ページが開いた状態で聖剣ソードライバーのスロットに図の向きで挿入します。

→ プリミティブドラゴンワンダーライドブック

「装填音」がかかった後、「変身待機音」がかかります。



※プリミティブドラゴンワンダーライドブックは聖剣ソードライバーの正面から見て右スロットには挿入できません。

③火炎剣烈火 サウンド アップデート エディションを図の向きに引き抜きます。

→ 火炎剣烈火 サウンド アップデート エディション「変身…」のセリフと「抜刀音」がかかります。

→ プリミティブドラゴンワンダーライドブック

プリミティブハンドが開き、「変身音」がかかります。



※プリミティブドラゴンワンダーライドブックの表紙ページを閉じた状態で抜刀した場合、表紙ページ、プリミティブハンドは開きません。

## 更新プログラムVer.2.07(4/4配信)~の更新仕様

### 火炎剣烈火 サウンド アップデート エディションでDXプリミティブドラゴンワンダーライドブックと

### DXエレメンタルドラゴンワンダーライドブックを使用した際の抜刀して必殺技!

※変身遊びの後に行います。 ※火炎剣烈火 サウンド アップデート エディションをソードライバーバックルに挿入した状態で行います。

①プリミティブドラゴンワンダーライドブックの表紙ページを奥まで押し込みます。

→ プリミティブドラゴンワンダーライドブック

「必殺読破マシマシ!」がかかった後、「必殺技待機音」がかかります。



②トリガーを引きます。



③火炎剣烈火 サウンド アップデート エディションをトリガーを引いてから3秒以内に図の向きに引き抜きます。

→ 火炎剣烈火 サウンド アップデート エディション

「抜刀音」と「必殺技名セリフ」がかかります。

→ プリミティブドラゴンワンダーライドブック

「抜刀必殺技音」がかかります。

火炎剣烈火 サウンド アップデート エディション



## 専用プログラムVer.3.10

## 神山飛羽真 × 火炎剣烈火

剣撃音	※火炎剣烈火を抜刀した状態でトリガーを引くと、1フレーズずつ順番に音声が発動します。
掛け声入り剣撃音①	
掛け声入り剣撃音②	
掛け声入り剣撃音③	
掛け声入り剣撃音④	
変身前セリフ(劇場版モード)	※(劇場版モードの状態)で空の状態のソードライバーバックルに火炎剣烈火を納刀し、トリガーを引く。1フレーズずつ順番に音声が発動します。
見ているだけじゃダメだ。自分が望むなら行動しなきゃ。君の物語の結末は君が決めるんだ。	
みんな、約束だ。俺たちは2つの世界を救う。そして必ず生きて帰る。	
俺は絶対に諦めない!この世界も、人の未来も!	
何度でも立ち上がる、決して諦めない。それが人間だ!	
今日もいい天気だ!	
変身前セリフ(通常モード)	※(通常モードの状態)で空の状態のソードライバーバックルに火炎剣烈火を納刀し、トリガーを引く。1フレーズずつ順番に音声が発動します。
でも俺は、ルナとも、仲間たちとも、ずっと一緒にいたい。一緒に笑いあっていたい。だから俺は、この未来を変えます。	
(飛羽真)約束します。仲間たちと一緒に、この長い争いを必ず終わらせます。	
(倫太郎)それでこそ飛羽真です!	
(賢人)一緒に未来を変える!	
確かに物語には終わりがくる。でも物語は時を超えて人に伝わり、夢や感動や希望を伝えることができる。そしてそこから、また新しい物語が生まれるんだ。	
お前の望む結末にはさせない!	
ストリウス……本にされた人達を開放しろ!	
わかってます!必ず助け出しましょう!	
(飛羽真)俺たちも行くぞ!っていうか芽依ちゃん頼む!	
(飛羽真・倫太郎・賢人)変身!	
俺たちで、必ず止めてみせる!	
必ず守ろう。俺たちの力で!	
ああ、約束する。三人ずっと一緒だ。	
お前を倒して、俺がこの世界もルナも救う!	
誰もがそれぞれの人生、それぞれの物語の主人公だ!俺にも、俺の仲間たちにも、大切に掛け替えのないものがある!絶対に守りたいものがある!だから戦うんだ!	
信じる力が未来を変える!	
(飛羽真)これからも三人	
(飛羽真・賢人)ずっと一緒だ!	
俺は、途中だった物語の続きを書き始めた	
物語に出てくるのは、未来に向かって歩いていく、登場人物達の姿だ	
世界を守るために戦った剣士たち	
彼らは進んでいく。大切な人が待っている未来に	
自らの手で、物語の結末を決めるために	
俺達は、これからも物語を紡いでいく	
変身時セリフ	
変身!	※聖剣ソードライバーの変身手順で操作をすると、「烈火抜刀!」の後に「変身!」のセリフが発動します。
変身…	※(通常モードの状態)で火炎剣烈火のトリガーを押しながら、ソードライバーバックルに納刀し、プリミティブドラゴンワンダーライドブックの変身手順で操作をすると、「烈火抜刀!」の後に「変身…」のセリフが発動します。
変身後セリフ(劇場版モード)	※(劇場版モードの状態)で火炎剣烈火を抜刀した状態で、トリガーを長押し(1.5秒以上)すると、1フレーズずつ順番に音声が発動します。
争いは俺たちが止める。	
運命(さだめ)か、いい響きだ。ただし、そんな言葉には惑わされない。運命とは自ら掴み取るものだ。そしてその頑張りが、その人の物語となり、やがて歴史となるんだ。	
確かにそうかもしれない。でも、人類は争いを乗り越えてきた。だから、未来は変えられる!物語の結末は自分達で決める!	
いや、俺たちの世界もワンダーワールドも、全て救う!	
物語の結末は俺が決める!	
変身後セリフ(通常モード)	※(通常モードの状態)で火炎剣烈火を抜刀した状態で、トリガーを長押し(1.5秒以上)すると、1フレーズずつ順番に音声が発動します。
(飛羽真)ユーリを助けるぞ!	
(賢人)ルナに手出しはさせない!	
(倫太郎)この聖剣にかけて、アナタを倒す!	
マスターログス。お前がどれだけ大きな力を手に入れようと、俺たちの絆を斬ることはできない!	
(飛羽真)未来を、世界を創造するのは	
(飛羽真・賢人・倫太郎)俺たちだ!	



# 収録セリフ一覧

(飛羽真・賢人・倫太郎)これが俺たち三人の、未来の物語を紡ぐ力だ!

メギドを倒し、この争いを終わらせる!仲間たちと心と力を合わせて!

(飛羽真)賢人!

(賢人)飛羽真!

(飛羽真・賢人)物語の結末は俺達が決める!

## 必殺技セリフ

火炎十字斬! ※プレイブドラゴンワンダーライドブックの剣必殺技(ドラゴン一冊斬り)時に発動します。

火龍蹴撃破! ※プレイブドラゴンワンダーライドブックのキック必殺技(ドラゴン一冊撃)時等に発動します。

火龍怒髪天! ※プレイブドラゴン、ニードルヘッジホッグ、ピーターファンタジスタワンダーライドブックのキック必殺技(ドラゴンヘッジホッグピーター三冊撃)時に発動します。

轟龍蹴烈破! ※プレイブドラゴン、ストームイーグル、西遊ジャーニーワンダーライドブックのキック必殺技(ドラゴンイーグル西遊ジャー三冊撃)時に発動します。

火炎竜巻斬! ※プレイブドラゴン、ストームイーグルの剣必殺技(ドラゴンイーグル二冊斬り)時に発動します。

火炎舞飛斬! ※プレイブドラゴン、ストームイーグル、こぶた3兄弟ワンダーライドブックの剣必殺技(ドラゴンイーグルぶた3冊斬り)時に発動します。

火炎旋律斬! ※プレイブドラゴン、ブレーメンのロックバンドワンダーライドブックの剣必殺技(ドラゴンブレーメンの音楽隊二冊斬り)時に発動します。

龍神鉄鋼弾! ※ドラゴニックナイトワンダーライドブックのキック必殺技時にトリガーを2回引いて発動します。

豪火大革命! ※火炎剣烈火でドラゴニックブースターをリードした必殺技の時に発動します。

森羅万象斬! ※エレメンタルドラゴンワンダーライドブックの剣必殺技時にトリガーを引いて、3秒以内に抜刀すると発動します。

## 新堂倫太郎 × 水勢剣流水

剣撃音 ※水勢剣流水を抜刀した状態でトリガーを引くと、1フレーズずつ順番に音声が発動します。

掛け声入り剣撃音①

掛け声入り剣撃音②

掛け声入り剣撃音③

掛け声入り剣撃音④

変身前セリフ(劇場版モード) ※(劇場版モードの状態)空の状態のソードライバーバックルに水勢剣流水を納刀し、トリガーを引く。1フレーズずつ順番に音声が発動します。

世界の均衡を守ることこそ僕たちの使命です!

変身前セリフ(通常モード) ※(通常モードの状態)空の状態のソードライバーバックルに水勢剣流水を納刀し、トリガーを引く。1フレーズずつ順番に音声が発動します。

僕は新堂倫太郎、あ、上から失礼。以前は普通のホモサピエンスでしたが、今は仮面ライダーブレイズになりました。なので今は普通のホモサピエンスではない者です。

この戦いが終わったら、聞いてほしいことがあります。

水勢剣流水に誓い、大切な人たちは僕が守る!

芽衣さん!お伝えしたいことがあります!

分かりました、全力でいきます!

あの、芽衣さん…僕の…家族になってください!

変身時セリフ ※聖剣ソードライバーの変身手順で操作をすると、「烈火抜刀!」の後に「変身!」のセリフが発動します。

変身!

変身後セリフ(劇場版モード) ※(劇場版モードの状態)水勢剣流水を抜刀した状態で、トリガーを長押し(1.5秒以上)すると、1フレーズずつ順番に音声が発動します。

僕は僕自身も、ホモサピエンスの未来も絶対に諦めません!

変身後セリフ(通常モード) ※(通常モードの状態)水勢剣流水を抜刀した状態で、トリガーを長押し(1.5秒以上)すると、1フレーズずつ順番に音声が発動します。

こいつは僕が倒します!

(倫太郎)僕は僕を、絶対に諦めない!

(賢人)俺は、俺の想いを貫く!

(飛羽真)物語の結末は俺たちが決める!

## 必殺技セリフ

レオ・カスケード! ※ライオン戦記ワンダーライドブックのキック必殺技(ライオン一冊撃)および、ライオン戦記、ピーターファンタジスタワンダーライドブックのキック必殺技(ライオン二冊撃)時に発動します。

ハイドロ・ストリーム! ※ライオン戦記ワンダーライドブックの剣必殺技(ライオン一冊斬り)時に発動します。

ハイドロ・ボルテックス! ※天空のペガサス、ライオン戦記、ピーターファンタジスタワンダーライドブックの剣必殺技(ペガサスライオンピーター三冊斬り)時に発動します。

ファンタスティック・ブレイザー! ※(劇場版モード)で天空のペガサス、ライオン戦記、ピーターファンタジスタワンダーライドブックのキック必殺技(ペガサスライオンピーター三冊斬り)時に発動します。

ライオネル・ソウル・スブラッシュ! ※水勢剣流水でキングライオンブースターをリードした必殺技の時に発動します。

## 富加宮賢人 × 雷鳴剣黄雷

剣撃音 ※雷鳴剣黄雷を抜刀した状態でトリガーを引くと、1フレーズずつ順番に音声が発動します。

掛け声入り剣撃音①

掛け声入り剣撃音②

掛け声入り剣撃音③

掛け声入り剣撃音④

変身前セリフ(劇場版モード) ※(劇場版モードの状態)空の状態のソードライバーバックルを雷鳴剣黄雷を納刀し、トリガーを引く。1フレーズずつ順番に音声が発動します。

俺の想いはここで終わらない…。

# 収録セリフ一覧

## 変身前セリフ(通常モード)

※(通常モードの状態)空の状態のソードライバーバックルを雷鳴剣黄雷を納刀し、トリガーを引く。1フレーズずつ順番に音声が発動します。

(賢人)未来は変えられる!俺は飛羽真を、皆を、人の強さを信じる。人の思いがこの世界を、未来を創るんだ、と。そうだと?

(倫太郎)ストリウスの手に入れた力は凄いです。残された時間は少ないかもしれない。でも僕には……守りたい大切な人がいます。

(飛羽真)ああ。ここにいるみんなにだって、仲間や、家族や、これからもずっと一緒にこの未来を生きていきたい人がいる。俺達だけじゃない。

この世界に生きる全ての人にも、そういう大切な人がいて、それぞれの物語を紡いでいる。その物語をここで終わらせちゃダメだ。

(賢人)一刻も早くストリウスに辿り着く!

(飛羽真)この世界も、ルナも救う!

俺は、お前たちを守る!

どんなに遠く離れていても、心はずっと繋がってる

約束する。俺達が絶対に守る

(賢人)俺は…本の素晴らしさを皆に知ってほしい。世界の様々な物語を日本の皆に。そして、飛羽真の書く物語を世界中の人達に届けたい。

(飛羽真)物語が言葉の壁を越えるか。

(賢人)だから飛羽真、俺にこの本屋を手伝わせてくれないか

(飛羽真)いいねえ!歓迎するよ

## 変身時セリフ

※聖剣ソードライバーの変身手順で操作をすると、「黄雷抜刀!」の後に「変身!」のセリフが発動します。

変身!

## 変身後セリフ(劇場版モード)

※(劇場版モードの状態)雷鳴剣黄雷を抜刀した状態で、トリガーを長押し(1.5秒以上)すると、1フレーズずつ順番に音声が発動します。

人は過ちを犯す、だが、それを償うことができるのも人だ!

## 変身後セリフ(通常モード)

※(通常モードの状態)雷鳴剣黄雷を抜刀した状態で、トリガーを長押し(1.5秒以上)すると、1フレーズずつ順番に音声が発動します。

俺は知った。父が皆を裏切ったのは、この世界を、大切な仲間たちを、この俺を守るためだと!

(賢人)こいつは俺が引き受ける!

(飛羽真)いや、一緒に戦う!

(賢人)行け!こいつを倒し、必ず追いつく!

(飛羽真)……分かった。

## 必殺技セリフ

トルエノ・デストローダ!

※ランブドアランジーナワンダーライドブックの剣必殺技(アランジーナ一冊斬り)時に発動します。

トルエノ・ミル・ランザ!

※ニードルヘッジホッグ、ランブドアランジーナワンダーライドブックのキック必殺技(ヘッジホッグアランジーナ二冊斬り)時に発動します。

アランジーナ・ディアブロー!

※ランブドアランジーナワンダーライドブックのキック必殺技(アランジーナ一冊撃)時に発動します。

トルエノ・デルソル!

※トライケルベロス、ニードルヘッジホッグ、ランブドアランジーナワンダーライドブックの剣必殺技(ケルベロスヘッジホッグアランジーナ三冊斬り)時に発動します。

## 専用プログラムVer.2.17

## 神山飛羽真 × 火炎剣烈火

剣撃音 ※火炎剣烈火を抜刀した状態でトリガーを引くと、1フレーズずつ順番に音声が発動します。

掛け声入り剣撃音①

掛け声入り剣撃音②

掛け声入り剣撃音③

掛け声入り剣撃音④

変身前セリフ(劇場版モード) ※(劇場版モードの状態)で空の状態のソードライバーバックルに火炎剣烈火を納刀し、トリガーを引く。1フレーズずつ順番に音声が発動します。

見てるだけじゃダメだ。自分が望むなら行動しなきゃ。君の物語の結末は君が決めるんだ。

みんな、約束だ。俺たちは2つの世界を救う。そして必ず生きて帰る。

俺は絶対に諦めない!この世界も、人の未来も!

何度でも立ち上がる、決して諦めない。それが人間だ!

今日もいい天気だ!

変身前セリフ(通常モード) ※(通常モードの状態)で空の状態のソードライバーバックルに火炎剣烈火を納刀し、トリガーを引く。1フレーズずつ順番に音声が発動します。

待てっ!その本はなんだ?……だったら、なおさらお前に渡すわけにはいかない!

うわああああああ!

あの本に書いてあった文章を思い出した。「忘却の果てには哀しみが。それは破滅を求める手…」

(飛羽真)…賢人!?

(賢人)俺は世界を滅びから救うために戻ってきた。そのために全ての聖剣を封印する…

まだ理由はわからないけど、きっとまた一緒に戦える

(飛羽真)賢人!ルナを見つけるんだろ!俺たち三人はいつも一緒!約束したよな!

(賢人)忘れちゃいけないさ。でも世界が減ってしまったら、なんの意味も無いんだ。

(飛羽真)どういことなんだよ、ちゃんと話してくれよ。

(賢人)俺は未来を見た

(飛羽真)…俺は賢人を信じる。だからその未来で何があったか教えてくれ

(賢人)何をしても世界は滅びる。救うには聖剣を封印した未来しかないんだ

(飛羽真)待ってくれ

(飛羽真・賢人)皆で力を合わせればその未来だって変えられる

(賢人)真の敵を見つけてメギドを倒せば世界は助かる、だろ?この未来も見た、いくつもの未来を見た!…だが一つも希望は無かった…

…今度こそ俺も一緒に戦う

覚悟を超えた先に……希望はある!

俺とも、友達になってくれないか

一緒に戦ってくれ!

こんな時だからこそ書きたいんだ、俺たちの物語を

本によって不幸になった人達を救うため、メギドにされて消えてしまった人たちを元に戻すため、俺は仲間と共に戦う物語を紡ぎます。今は離れてしまっているけど、倫太郎、蓮…賢人とも一緒に。

(飛羽真)大丈夫か、倫太郎

(倫太郎)僕のことなんて…どうだっていい。どうして……どうして芽依さんを助けてくれなかったんですか

(飛羽真)俺たちは剣士だ!俺も同じなんだ!俺も怖い!それでも剣を振るう。救えると信じて。お前も一緒だろ。倫太郎。

(倫太郎)…僕は、飛羽真君とは違います。

(飛羽真)俺は倫太郎やみんながいたから、ここまで戦ってこれたんだ。

倫太郎、俺はお前を信じてる。

(飛羽真)そうはさせない

(倫太郎)水勢剣流水にかけて…

(飛羽真)取り戻すあの笑顔を

(倫太郎)絶対に!

(飛羽真・倫太郎)変身!

倫太郎は弱くない!

(飛羽真)あいつは仲間を守る為なら命だって張れる。

(倫太郎)僕は、僕は絶対に逃げません!

(飛羽真)誰よりも強い剣士なんだ!

ふざけるな…俺達は、人間はお前の駒なんかじゃない!

一緒に戦うって約束してくれ!そうすれば、世界は救える!三人で笑い合える日もきっと来る!

今度こそ、絶対に救う!

# 収録セリフ一覧

お前に、その力は渡さない!

物語を終焉に導く聖剣

(飛羽真)賢人を止める!賢人だけ犠牲にするなんて絶対にいやだ!

(倫太郎)僕も行きます

なんのために、誰のために戦うか……それが大事なことだって俺は思う。

賢人!一緒に未来を変えるんだ!俺達ならそれができる!

人は絶望する。でも、それでも立ち上がる強さが、人にはある!

俺が、あんたの知らない未来を創ってみせる!

剣士は、それぞれの想いを剣に乗せて戦っている。お前にはそれがない!

俺達の想いが、未来を創るんだ!

## 変身時セリフ

変身! ※聖剣ソードライバーの変身手順で操作をすると、「烈火抜刀!」の後に「変身!」のセリフが発動します。

変身… ※(通常モードの状態)で火炎剣烈火のトリガーを押しながら、ソードライバーバックルに納刀し、プリミティブドラゴンワンダーライドブックの変身手順で操作をすると、「烈火抜刀!」の後に「変身…」のセリフが発動します。

変身後セリフ(劇場版モード) ※(劇場版モードの状態)で火炎剣烈火を抜刀した状態で、トリガーを長押し(1.5秒以上)すると、1フレーズずつ順番に音声が発動します。

争いは俺たちが止める。

運命(さだめ)か、いい響きだ。ただし、そんな言葉には惑わされない。運命とは自ら掴み取るものだ。そしてその頑張りが、その人の物語となり、やがて歴史となるんだ。

確かにそうかもしれない。でも、人類は争いを乗り越えてきた。だから、未来は変えられる!物語の結末は自分達で決める!

いや、俺たちの世界もワンダーワールドも、全て救う!

物語の結末は俺が決める!

変身後セリフ(通常モード) ※(通常モードの状態)で火炎剣烈火を抜刀した状態で、トリガーを長押し(1.5秒以上)すると、1フレーズずつ順番に音声が発動します。

まだまだ…。今の俺の持てる全力を、尾上さんに…!

また一緒に戦えるって…。一緒に約束を果たせるって思ったのに…。

物語の結末は俺が決める!

(セイバー)聖剣を封印しなくても世界を救う道はきっとある!

(カリバー)いや、無い!俺は未来の可能性を全て見た。俺の父さんがそうだったように。

(飛羽真)行くぞ、倫太郎!

(倫太郎)はい!北風と太陽ですね!

(飛羽真)ありがとうは笑顔で言うもんだ

(倫太郎)顔を上げろ!須藤芽依!

(飛羽真)俺が芽依ちゃんを守る、約束しただろ!

倫太郎と約束したんだ!ノーザンベースを守りきるって!だから、お前をここで倒す!

ルナは俺たちが必ず取り戻す!

バハト。世界を滅亡させようとした不死身の剣士

もうこれ以上、お前に何も奪わせはしない!

俺が手にするのは、この世界に生きる人々を守るための力だ!

そんなこと言ってる場合じゃない!あいつを止めて世界を救う。今、考えることはそれだけのはずだ!

強さだけが正義じゃない。誰かを守りたい。そう願う気持ちも同じなんだ。

(飛羽真)倫太郎!ここでマスターを倒す!

(倫太郎)はい、絶対に、賢人を死なせません!

諦めない!俺がお前の立場なら、命を捨ててもお前を守る!今のお前みたいに!

俺は絶対に死なない!お前も死なせない!物語の結末を勝手に決めるな!物語の結末は俺が決める!

俺達で、世界を破滅から救って、あいつを倒すんだ。

創造するのは、俺だ!

お前を倒して、世界を守る!

お前は壊すことはできても、世界を、未来を作ることなんてできない。未来を創ることができるのは今をちゃんと生きている人達だ。

その人達の想いが希望になり、明日を、未来を創る。それが人間の可能性だ。

## 必殺技セリフ

火炎十字斬! ※ブレイブドラゴンワンダーライドブックの剣必殺技(ドラゴン一冊斬り)時に発動します。

火龍蹴撃破! ※ブレイブドラゴンワンダーライドブックのキック必殺技(ドラゴン一冊撃)時等に発動します。

火龍怒髪天! ※ブレイブドラゴン、ニードルヘッジホッグ、ピーターファンタジスタワンダーライドブックのキック必殺技(ドラゴンヘッジホッグピーター三冊撃)時に発動します。

轟龍蹴烈破! ※ブレイブドラゴン、ストームイーグル、西遊ジャーニーワンダーライドブックのキック必殺技(ドラゴンイーグル西遊ジャー三冊撃)時に発動します。

火炎竜巻斬! ※ブレイブドラゴン、ストームイーグルの剣必殺技(ドラゴンイーグル二冊斬り)時に発動します。

火炎舞飛斬! ※ブレイブドラゴン、ストームイーグル、こぶた3兄弟ワンダーライドブックの剣必殺技(ドラゴンイーグルぶた3三冊斬り)時に発動します。

火炎旋律斬! ※ブレイブドラゴン、プレーメンのロックバンドワンダーライドブックの剣必殺技(ドラゴンプレーメンの音楽隊二冊斬り)時に発動します。

龍神鉄鋼弾! ※ドラゴニックナイトワンダーライドブックのキック必殺技時にトリガーを2回引いて発動します。

豪火大革命! ※火炎剣烈火でドラゴニックプースターをリードした必殺技の時に発動します。

# 収録セリフ一覧

森羅万象斬!

※エレメンタルドラゴンワンダーライドブックの剣必殺技時にトリガーを引いて、3秒以内に抜刀すると発動します。

## 新堂倫太郎 × 水勢剣流水

剣撃音 ※水勢剣流水を抜刀した状態でトリガーを引くと、1フレーズずつ順番に音声が発動します。

掛け声入り剣撃音①

掛け声入り剣撃音②

掛け声入り剣撃音③

掛け声入り剣撃音④

変身前セリフ(劇場版モード) ※(劇場版モードの状態)で空の状態のソードライバーバックルに水勢剣流水を納刀し、トリガーを引く。1フレーズずつ順番に音声が発動します。

世界の均衡を守ることこそ僕たちの使命です!

変身前セリフ(通常モード) ※(通常モードの状態)で空の状態のソードライバーバックルに水勢剣流水を納刀し、トリガーを引くと、1フレーズずつ順番に音声が発動します。

僕は組織に残ります。家族は裏切れませんから。

大秦寺さんも、尾上さんも組織を……。例え、一人になっても僕は組織のために戦い続ける。

また暴走を…。僕が止めるしかない!

このままだと仲間と世界を守るために斬らなきゃいけない。僕はもう仲間を失いたくないんです!

僕は飛羽真君を斬りたくないんです!

(倫太郎)むちゃくちゃですよ!でもそういう所、飛羽真君らしくて僕は好きなんですけどね!

(飛羽真)俺だってそうだよ!倫太郎がいたからこそまで戦ってこれた、仲間を信じる倫太郎だから、仲間を大切に作る倫太郎だから!

(倫太郎)あなただってそうじゃないですか!

(倫太郎)今度暴走したら僕は飛羽真君を斬っても止めますよ

(飛羽真)その時は頼む

(倫太郎)むちゃくちゃですよ

飛羽真君。僕の覚悟も決まりました

心が決まりました。飛羽真君たちと一緒に戦います

…僕は組織を信じていたんです。組織が僕の全て…家族だと。でも…全て…全て…幻想だった!僕は今まで…何のために!何のために!戦ってきたんだ!

(倫太郎)僕は僕は悔しいです…僕は…組織を正したい…僕は組織を正したい!

(飛羽真)違うだろ。“俺たち”が組織を正す、だろ。

(倫太郎)飛羽真君…なぜです?なぜ僕なんかの為に?

(飛羽真)俺はこれからも倫太郎と一緒に戦いたいんだ

(倫太郎)…ですが

(飛羽真)倫太郎は強い!誰にも負けない信念と剣士としての誇りを持つてる。俺はそんな倫太郎が好きなんだ。だから絶対にこんなところでは死なせない。一緒に帰ろう。仲間の元へ。

すみませんでした!…組織が正しいと思い込んで、僕は皆さんを信じようとしませんでした…。お願いします。もう一度皆さんと一緒に戦わせてください!

言われなくても僕が芽依さんを救います!

(倫太郎)飛羽真君……

(飛羽真)芽依ちゃんを救うんだろ

僕と立ち会ってください。僕は剣士です。剣を振るうことしかできない。僕と剣を交えてください。

感じる…剣を通じて。飛羽真君の想いが。

僕達の太陽なんです。暖かくて、いつも僕らを笑顔にしてくれる。

今僕が守るべきものは、ここにいる、仲間達です!

仲間がいれば、人は強くなれる。僕の生きる世界は僕の大切な人達で出来ているんです…。だから僕は、目の前にいる大切な人達を、守り抜く強い剣士になるんだ!

水勢剣流水に誓う!大切な人達は、僕が守る!

師匠…やりましたよ

ソフィア様も、ルナさんも心があります!普通のホモサピエンスとなんの違いもありません!

飛羽真を救おうとする賢人を、僕が守ります!

僕たちは誓いました。三人で。だから勝手に思い詰めないでください。僕も飛羽真もいるんです。

はい。マスターロゴスを倒し、世界の崩壊を止める!

そこまでです!マスターロゴス!

(倫太郎)飛羽真、ここで彼を倒します。

(飛羽真)物語の結末は俺たちが決める!

(飛羽真・倫太郎)変身!!

変身時セリフ ※聖剣ソードライバーの変身手順で操作をすると、「烈火抜刀!」の後に「変身!」のセリフが発動します。

変身!

変身後セリフ(劇場版モード) ※(劇場版モードの状態)で水勢剣流水を抜刀した状態で、トリガーを長押し(1.5秒以上)すると、1フレーズずつ順番に音声が発動します。

僕は僕自身も、ホモサピエンスの未来も絶対に諦めません!

# 収録セリフ一覧

## 変身後セリフ(通常モード)

※(通常モードの状態)で水勢剣流水を抜刀した状態で、トリガーを長押し(1.5秒以上)すると、1フレーズずつ順番に音声が発動します。

お望みとあらばお見せしましょう!

ここで師匠の仇とらせてもらいます

飛羽真君の覚悟、僕も見届けます!

飛羽真君……君は本当に、救ったんですね

水勢剣流水に誓い、世界の均衡は僕が守る!

命はとっくに預けてある!僕が信じて来た、一片の曇りなき組織に!

絶対に、絶対に芽依さんを救う!

飛羽真君は芽依さんを!僕がズオスを止めます!

飛羽真君も芽依さんも、どんな時でもずっと僕を信じて、諦めてくれない人がいるんです!

だから僕も…絶対に諦めない!

(倫太郎)飛羽真なら、出来ます!

(飛羽真)ああ、俺たちなら!

(飛羽真・倫太郎)絶対に救う!

(倫太郎)芽依さんが!

(飛羽真)物語の結末は!

(飛羽真・倫太郎)僕たちが決める!

感じる。この力は、歴代の剣士達の想いの結晶!

ズオス、誤った道を歩み、化け物になったお前に…剣士達が紡いできた意志が、負けるはずがない!

あなたは危険な存在、僕が倒す!

一緒に戦わせてもらいます!

## 必殺技セリフ

レオ・カスケード! ※ライオン戦記ワンダーライドブックのキック必殺技(ライオン一冊撃)および、ライオン戦記、ピーターファンタジスタワンダーライドブックのキック必殺技(ライオン二冊撃)時に発動します。

ハイドロ・ストリーム! ※ライオン戦記ワンダーライドブックの剣必殺技(ライオン一冊斬り)時に発動します。

ハイドロ・ボルテックス! ※天空のペガサス、ライオン戦記、ピーターファンタジスタワンダーライドブックの剣必殺技(ペガサスライオンピーター三冊斬り)時に発動します。

ファンタスティック・ブレイザー! ※(劇場版モード)で天空のペガサス、ライオン戦記、ピーターファンタジスタワンダーライドブックのキック必殺技(ペガサスライオンピーター三冊斬り)時に発動します。

ライオネル・ソウル・スブラッシュ! ※水勢剣流水でキングライオンブスターをリードした必殺技の時に発動します。

## 富加宮賢人 × 雷鳴剣黄雷

剣撃音 ※雷鳴剣黄雷を抜刀した状態でトリガーを引くと、1フレーズずつ順番に音声が発動します。

掛け声入り剣撃音①

掛け声入り剣撃音②

掛け声入り剣撃音③

掛け声入り剣撃音④

## 変身前セリフ(劇場版モード)

※(劇場版モードの状態)で空の状態のソードライバーバックルを雷鳴剣黄雷を納刀し、トリガーを引く。1フレーズずつ順番に音声が発動します。

俺の想いはここで終わらない…。

## 変身時セリフ

※聖剣ソードライバーの変身手順で操作をすると、「黄雷抜刀!」の後に「変身!」のセリフが発動します。

変身!

## 変身後セリフ(劇場版モード)

※(劇場版モードの状態)で雷鳴剣黄雷を抜刀した状態で、トリガーを長押し(1.5秒以上)すると、1フレーズずつ順番に音声が発動します。

人は過ちを犯す、だが、それを償うことができるのも人だ!

## 必殺技セリフ

トルエノ・デストローダ! ※ランブドアラランジーナワンダーライドブックの剣必殺技(アラランジーナ一冊斬り)時に発動します。

トルエノ・ミル・ランザ! ※ニードルヘッジホッグ、ランブドアラランジーナワンダーライドブックのキック必殺技(ヘッジホッグアラランジーナ二冊斬り)時に発動します。

アラランジーナ・ディアブロー! ※ランブドアラランジーナワンダーライドブックのキック必殺技(アラランジーナ一冊撃)時に発動します。

トルエノ・デルソル! ※トライケルベロス、ニードルヘッジホッグ、ランブドアラランジーナワンダーライドブックの剣必殺技(ケルベロスヘッジホッグアラランジーナ三冊斬り)時に発動します。

## 専用プログラムVer.1.13

## 神山飛羽真 × 火炎剣烈火

剣撃音 ※火炎剣烈火を抜刀した状態でトリガーを引くと、1フレーズずつ順番に音声が発動します。

掛け声入り剣撃音①

掛け声入り剣撃音②

掛け声入り剣撃音③

掛け声入り剣撃音④

変身前セリフ

※空の状態のソードライバーバックルに火炎剣烈火を納刀し、トリガーを引くと、1フレーズずつ順番に音声が発動します。

俺は何か大切なことを忘れてる気がする…

自分がやらなきゃいけない大事なこと…

俺にとって約束は自分の人生、守るべきものだ

絶対に皆を救う!

人は物語を創る力を持っている!

俺がみんなを守る、約束だ!

…確かに本には世界を変える力がある。だけどそれは人々を幸せにする力だ!

これが俺の闘う力、皆を守るための力……俺の剣…

物語の結末は俺が決める!

文献で読んだことがある。力を持つ本…そして剣

絶対に助ける。約束だ!

覚悟を越えた先に希望はある

倫太郎、君の戦い方は凄いな。俺に剣と本の事をもっと教えてくれないか

そうやって、なんでもかんでも仕切るところは…君のいいところだ。昔から変わってない

子連れ剣士?…いい。すごくいい

本の世界ってホントにホントに面白いんだよ

俺は絶対に約束は守ります

悪いことに使わなきゃ、本はとっても面白いものなんだよ

俺は世界を救いたい!その為にはこの剣を元に戻さないといけないんだ!

俺はキングオブアササーの本当の力を引き出すことばかり考えていた。でも俺はもっと強い力をすでに持っていた。賢人、倫太郎、蓮。信頼できる仲間たちの力だ。

俺たち3人。お互いを信じ、助け合う。仲間として友人として。それが俺たちの物語になる。賢人の悩みも、俺たちの物語だ。

物語の結末は俺たちが決める!

今まで賢人は…たった一人で全てを背負ってきたんだ!俺の分まで!

俺は賢人もこの街も救いたいんだ!

賢人、一緒に世界を救おう

そうだな…ありがとう、賢人。たとえ未来が決まっていたとしても、俺は守る!

賢人が…仲間が俺を助けてくれた!

俺は賢人に約束した。必ずルナを助けると。その約束を果たすには聖剣とライドブックの力が必要なんだ。

俺はこれ以上、本で不幸になる人を増やしたくない。

この世界には、沢山の人がいる。みんな一生懸命に生きてこの世界を作ってる。俺にとって世界を守るってことは、そこに生きるみんなを守るってことなんだ。

俺はもう迷わない。絶対にみんなを説得してわかってもらう。そして、この世界を守ってみせる。そうすればきっと、ルナに会える気がするんだ。

…俺のことを信じてくれないか

俺が助ける。約束する。

街を守らないと、行こうユーリ!

…烈火から何か感じた…大切なことを…

俺は…レミさんを…救いたい

この世界に何もかも同じ人間なんかいない!

マミさんも!レミさんも!誰もがみんな、それぞれ違う夢や未来を持った、ひとりひとりが特別な価値がある人間だ!絶対に救う!

変身時セリフ

※聖剣ソードライバーの変身手順で操作をすると、「烈火抜刀!」の後に「変身!」のセリフが発動します。

変身!

変身後セリフ

※火炎剣烈火を抜刀した状態で、トリガーを長押し(1.5秒以上)すると、1フレーズずつ順番に音声が発動します。

火炎剣烈火!よろしくな!

これは俺の本、俺の力!

俺がすべてを救う!

三冊使えるなら、一気になって思っさ

これが三冊の力

# 収録セリフ一覧

あなたは仲間など不要だと言った。でも、信じてくれる仲間がいるから戦える。  
全てを捨てたと言った。でも守りたいものがあるから、強くなりたいと思うんだ。  
思いの強さが力になるんだ!  
いいや、物語の結末は俺が決める!  
お前を倒して、世界を守る!  
賢人の想いは俺が継ぐ!  
火炎・デストローダ  
賢人はずっと一人で背負ってきた。なのにいつも明るくて……今度は俺が賢人の想いを背負って戦う!  
俺はこの世界を守る。そう賢人と約束したんだ!  
変わらないものもある!賢人の思いは俺が貫く!  
お前に力は渡さない。世界は俺が守る!  
俺はあなたとは違うやり方で戦う!仲間たちと共に世界を守る!  
もし世界の最後が決まっていたとしても、物語の結末は俺が決める!  
賢人。みんなで守ったぞ。この世界を。  
俺は約束を守る。守らなきゃいけないんです!  
戦いたくない。俺は皆とは戦えない!  
俺は最後まで諦めない!絶対に  
光剛龍破斬!  
俺は彼を、本で不幸になる人を救いたいです!  
確かに痛い……でも傷つくから相手の痛みがわかる。痛みがわかるから、人を守りたいって思うんだ!  
だから世界を守る覚悟が持てる!  
俺は……俺は……もう皆が悲しむ顔を見たくない!

必ず救う!

## 必殺技セリフ

火炎十字斬! ※ブレイブドラゴンワンダーライドブックの剣必殺技(ドラゴン一冊斬り)時に発動します。  
火龍蹴撃破! ※ブレイブドラゴンワンダーライドブックのキック必殺技(ドラゴン一冊撃)時等に発動します。  
火龍怒髪天! ※ブレイブドラゴン、ニードルヘッジホッグ、ピーターファンタジスタワンダーライドブックのキック必殺技(ドラゴンヘッジホッグピーター三冊撃)時に発動します。  
轟龍蹴烈破! ※ブレイブドラゴン、ストームイーグル、西遊ジャーニーワンダーライドブックのキック必殺技(ドラゴンイーグル西遊ジャー三冊撃)時に発動します。  
火炎竜巻斬! ※ブレイブドラゴン、ストームイーグルの剣必殺技(ドラゴンイーグル二冊斬り)時に発動します。  
火炎舞飛斬! ※ブレイブドラゴン、ストームイーグル、こぶた3兄弟ワンダーライドブックの剣必殺技(ドラゴンイーグルぶた3三冊斬り)時に発動します。  
火炎旋律斬! ※ブレイブドラゴン、ブレーメンのロックバンドワンダーライドブックの剣必殺技(ドラゴンブレーメンの音楽隊二冊斬り)時に発動します。  
神火龍破斬! ※ドラゴニックナイトワンダーライドブックの剣必殺技時にトリガーを引いて、3秒以内に抜刀すると発動します。  
龍神鉄鋼弾! ※ドラゴニックナイトワンダーライドブックのキック必殺技時にトリガーを2回引いて発動します。  
豪火大革命! ※火炎剣烈火でドラゴニックブースターをリードした必殺技の時に発動します。

## 新堂倫太郎 × 水勢剣流水

剣撃音 ※水勢剣流水を抜刀した状態でトリガーを引くと、1フレーズずつ順番に音声が発動します。

掛け声入り剣撃音①

掛け声入り剣撃音②

掛け声入り剣撃音③

掛け声入り剣撃音④

## 変身前セリフ

※空の状態のソードライバーバックルに水勢剣流水を納刀し、トリガーを引くと、1フレーズずつ順番に音声が発動します。

世界がほどける時、竜が炎の剣を呼び覚ます…

これだけは言っておくよ。僕らは命を賭けて戦ってる

本を守り世界の均衡を保つのが僕らの使命なんだ

大丈夫。安心して。なぜなら僕がついていますから!

ここは任せてください。戦い方を見せます。

この水勢剣流水に誓う、僕が必ず世界を守る!

これからは倫太郎さんと呼んでもいいんですよ

富加宮賢人。彼も僕と同じソードオブロゴスのメンバーです

ワンダーライドブック三冊は鍛えられた剣士でも負担が大きいんですよ

僕は僕を絶対にあきらめない

強くなる。必ず、師匠の仇を取る

僕も、剣士失格ですね…私情で動いてしまいました

賢人は、仲間で家族ですから

飛羽真君じゃなきゃダメなんです。賢人は15年間の思いに決着をつけるつもりです!



# 収録セリフ一覧

僕も一人のホモサピエンスですから

世界の均衡を守るのが僕たちの剣士の使命

僕達の生きる世界を守る。それが賢人との約束です!

飛羽真君。君の持っている聖剣とワンダーライドブックを渡してくれないか?

飛羽真君!僕たちと戦うことになりませよ!

…信じません。ソードオブプロゴスは僕の全てですから

…僕の覚悟

世界を守る、それが賢人との約束、そして僕たちの使命。それがこんなことに…

普通のホモサピエンスがメギドになっていたんですね

飛羽真君が…救ったんですね

**変身時セリフ**

聖剣ソードライバーの変身手順で操作をすると、「烈火抜刀!」の後に「変身!」のセリフが発動します。

変身!

**変身後セリフ**

※水勢剣流水を抜刀した状態で、トリガーを長押し(1.5秒以上)すると、1フレーズずつ順番に音声が発動します。

剣士の誇りにかけ、世界の均衡は僕が守る!

ライオン・ワンダー!

そのワンダーライドブックは僕のほうが相性がいい

見てください。これが相性のいいワンダーブックの使い方です

僕は僕の思いを貫く!

ライオニックバースト!

何をいっているんですか。普通のホモサピエンスがメギドになるわけがないじゃないですか

**必殺技セリフ**

レオ・カスケード!

※ライオン戦記ワンダーライドブックのキック必殺技(ライオン一冊撃)および、ライオン戦記、ピーターファンタジスタワンダーライドブックのキック必殺技(ライオン二冊撃)時に発動します。

ハイドロ・ストリーム!

※ライオン戦記ワンダーライドブックの剣必殺技(ライオン一冊斬り)時に発動します。

ハイドロ・ボルテックス!

※天空のベガス、ライオン戦記、ピーターファンタジスタワンダーライドブックの剣必殺技(ベガスライオンピーター三冊斬り)時に発動します。

ライオネル・ソウル・スブラッシュ!

※水勢剣流水でキングライオンブスターをリードした必殺技の時に発動します。

## 富加宮賢人 × 雷鳴剣黄雷

**剣撃音**

※雷鳴剣黄雷を抜刀した状態でトリガーを引くと、1フレーズずつ順番に音声が発動します。

掛け声入り剣撃音①

掛け声入り剣撃音②

掛け声入り剣撃音③

掛け声入り剣撃音④

**変身前セリフ**

※空の状態のソードライバーバックルを雷鳴剣黄雷を納刀し、トリガーを引くと、1フレーズずつ順番に音声が発動します。

昔、一緒に物語の世界を旅したろ

二人で遊んでた…か。もう一人のことは忘れてるんだな

あれは俺の責任。俺が背負うべき罪なんです

15年前の失った記憶。守れなかった約束。俺はアイツの気持ち痛いほどわかります

飛羽真を信じてもらえませんか

奴らが何をしようが、俺に迷いはない!

もう俺に迷いはない!

なんでお前がカリバーなんだ…父さんはどうした!

決着をつける。俺たちのこの約束の場所で。上條大地。お前だけは絶対に俺が倒す!

…まだだ。命に代えても必ずお前を倒す。父さんのためにも…倫太郎のためにも…飛羽真のためにも!

飛羽真には絶対、手出しはさせない!

飛羽真なら出来る、俺はお前を信じてる…

今までありがとう、こんな俺のために…。頼む、この世界を、俺たちが生きてきた世界を守ってくれ…

**変身時セリフ**

※聖剣ソードライバーの変身手順で操作をすると、「黄雷抜刀!」の後に「変身!」のセリフが発動します。

変身!

**変身後セリフ**

※雷鳴剣黄雷を抜刀した状態で、トリガーを長押し(1.5秒以上)すると、1フレーズずつ順番に音声が発動します。

何で裏切ったんだよ…父さん!

答えろよ!父さん!うおお!

俺は俺の想いを貫く!

お前は俺の全てで倒す!

どんなことをしても絶対に倒す!

**必殺技セリフ**

トルエノ・デストローダ!

※ランブドアランジーナワンダーライドブックの剣必殺技(アランジーナ一冊斬り)時に発動します。

トルエノ・ミル・ランザ!

※ニードルヘッジホッグ、ランブドアランジーナワンダーライドブックのキック必殺技(ヘッジホッグアランジーナ二冊斬り)時に発動します。

# 収録セリフ一覧

アランジーナ・ディアブロー!

※ランブドアランジーナワンダーライドブックのキック必殺技(アランジーナ一冊撃)時に発動します。

トルエノ・デルソル!

※トライケルベロス、ニードルヘッジホッグ、ランブドアランジーナワンダーライドブックの剣必殺技(ケルベロスヘッジホッグアランジーナ三冊斬り)時に発動します。