

# DX スラッシュアバドライザー & ショットアバドライザー

## あそ かの の遊び方

### セット内容

取扱説明書...1



スラッシュアバドライザー本体...1



ショットアバドライザー本体...1



クラウディングホッパー  
プログラズキー...1



バックル...1



ベルト留め...1



ベルト左(L)...1



ベルト右(R)...1

### 警告 (けいこく)

保護者の方へ 必ずお読みください。

●小部品があります。誤飲・窒息の危険がありますので、3才未満のお子様には絶対に与えないでください。

### 注意 (ちゅうい)

●本商品には電子部品を使用しておりますので、ペースメーカーをご使用の方は、本商品を身体に近づけないようご注意ください。●可動部の隙間には指などを入れないでください。はさまれてケガをする恐れがあります。●ぶつかけたり、ふりまわすなど乱暴な遊びをしないでください。●LEDの光の点滅を見続けしないでください。気分が悪くなったりする恐れがあります。《電池を誤使用すると発熱・破裂・液漏れの恐れがあります。下記に注意してください》●電池は飲み込むと危険です。お子様の手の届かない所に保管してください。万一、飲み込んだ場合は、すぐに医師に相談してください。●電池の交換は保護者の方が行ってください。●二次電池(充電式電池)は、絶対に使用しないでください。●古い電池と新しい電池、いろいろな種類の電池を混ぜて使わないでください。●＋(プラス)と－(マイナス)を正しくセットしてください。●遊んだ後は必ずスイッチを切り電池をはずしてください。電池を入れたままにしておくと、液漏れの恐れがあり危険です。●ショートさせたり充電、分解、加熱、火の中に入れたりしないでください。●万一、電池を飲み込んだとき、電池から漏れた液が目に入ったときは、すぐに医師に相談してください。漏れた液が皮膚や服に付いたときは水で洗ってください。●廃棄するときは、自治体の廃棄処理の指示に従ってください。●ボタン電池はなめたり、口に入れたりしないでください。



くちにいけない

《使用上の注意》●セットされているボタン電池はテスト用です。音声小さくなる、同じ音を繰り返すなど誤動作をする場合は、ボタン電池をすべて新しいものに交換してください。

●本商品は精密な電子部品で構成されています。落としたり、水にぬらしたり、汚したり、分解したりしないでください。また、高温・低温になる所での使用、保管はさけてください。●プラス

チック梱包材は、開封後はすぐに捨ててください。●本商品には塗装部分がありますので、保管の際には他のもの(樹脂製品や家具、ソファー)と接触しないようにしてください。色が移る場合があります。●可動部分・取付部分を無理な方向に強く引っ張ったり、曲げたりしないでください。●発音の一部にイントネーションが違っていたり、商品の特性上聞き取りにくいものがありますが、ご了承ください。●誤動作した場合はリセットボタンを押し電源を入れ直してください。●プログラズキー背面のQRコードが剥がれたり、傷がついた場合や、汚れが付着している場合にQRコードを読み取れないことがありますのでご注意ください。●DXスラッシュアバドライザー、DXショットアバドライザーにはプログラズキーシリーズ以外には取り付けしないでください。他のものを無理に取り付けると破損する場合があります。 \*QRコードは株式会社デンソーウェブの登録商標です。 HOYA VoiceText JAMES

### 保護者の方へ

この枠内では、本商品をご使用になるときに、注意していただきたいことを記載しております。よくお読みいただき、お子様へご説明ください。

### 振り回さない!!

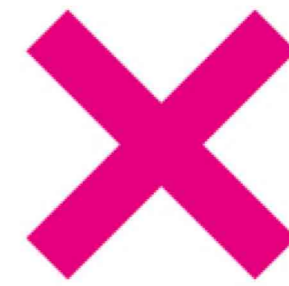

かくぶめいしょう  
**各部名称**

**スラッシュアブライザー**



**ショットアブライザー**

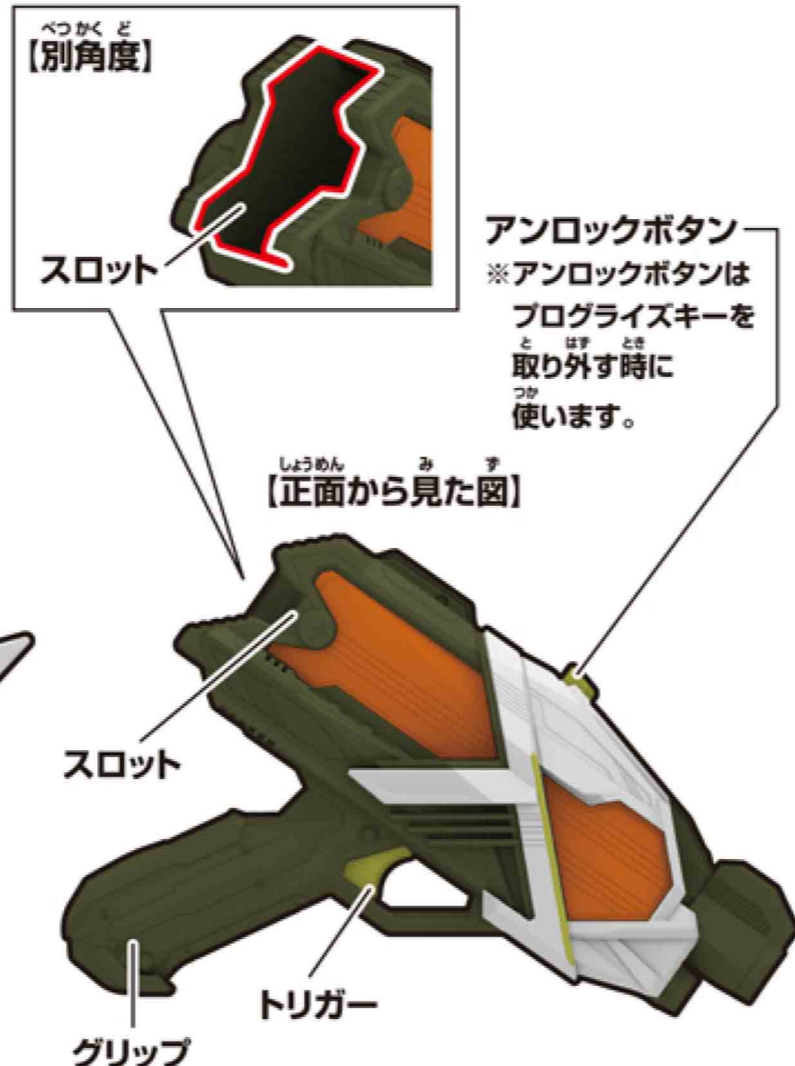

**バックル**



**プログラズキー**

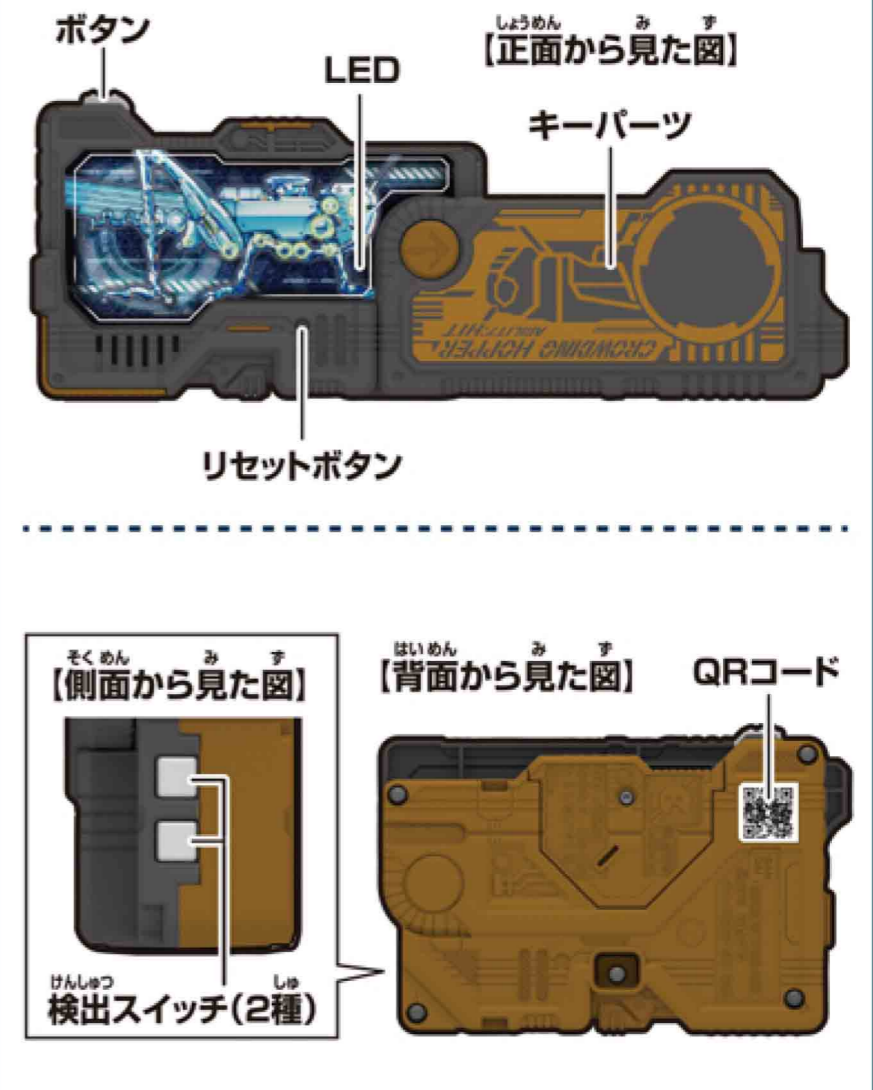

**ベルト左(L)**

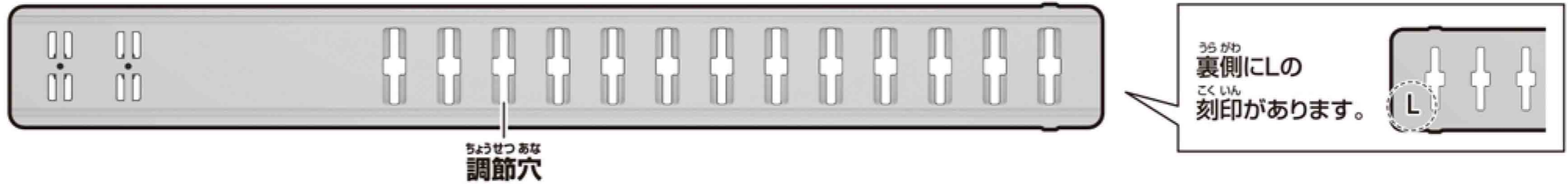

**ベルト右(R)**

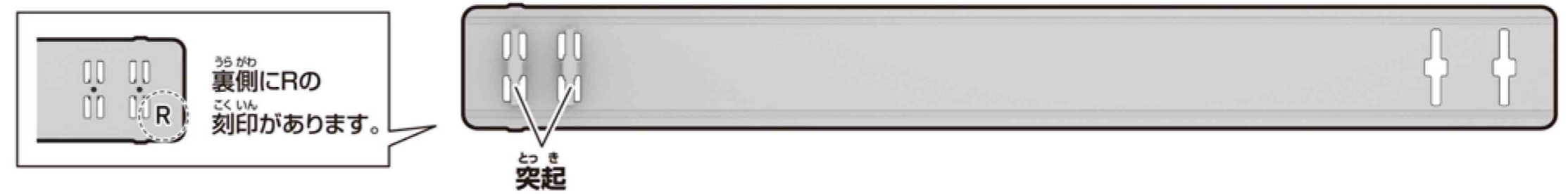

あそまえ  
**遊ぶ前に…**

**スラッシュアブライザーの乾電池の入れ方**

※必ず保護者の方が行ってください。※スラッシュアブライザーを例に説明します。ショットアブライザーも同様です。

- ※電源スイッチがX(OFF)になっていることを確認してください。
- ※音が小さくなって聞きとりにくくなったり、音が繰り返し鳴るなどの誤動作をする場合やLEDの発光が弱くなった場合は、すべて新しい電池に交換してください。

- 電池ふたを取り外します。  
①-1 スラッシュアブライザー本体背面の電池ふたの穴を先の細い棒などで押しながら、  
①-2 電池ふたを矢印の方向にスライドさせて取り外します。
- 乾電池を入れます。  
単4乾電池2本(別売り)の+/-をそれぞれ間違えないように入れます。
- 電池ふたを戻します。  
電池ふたの突起と本体のミノを合わせ、電池ふたを閉じます。

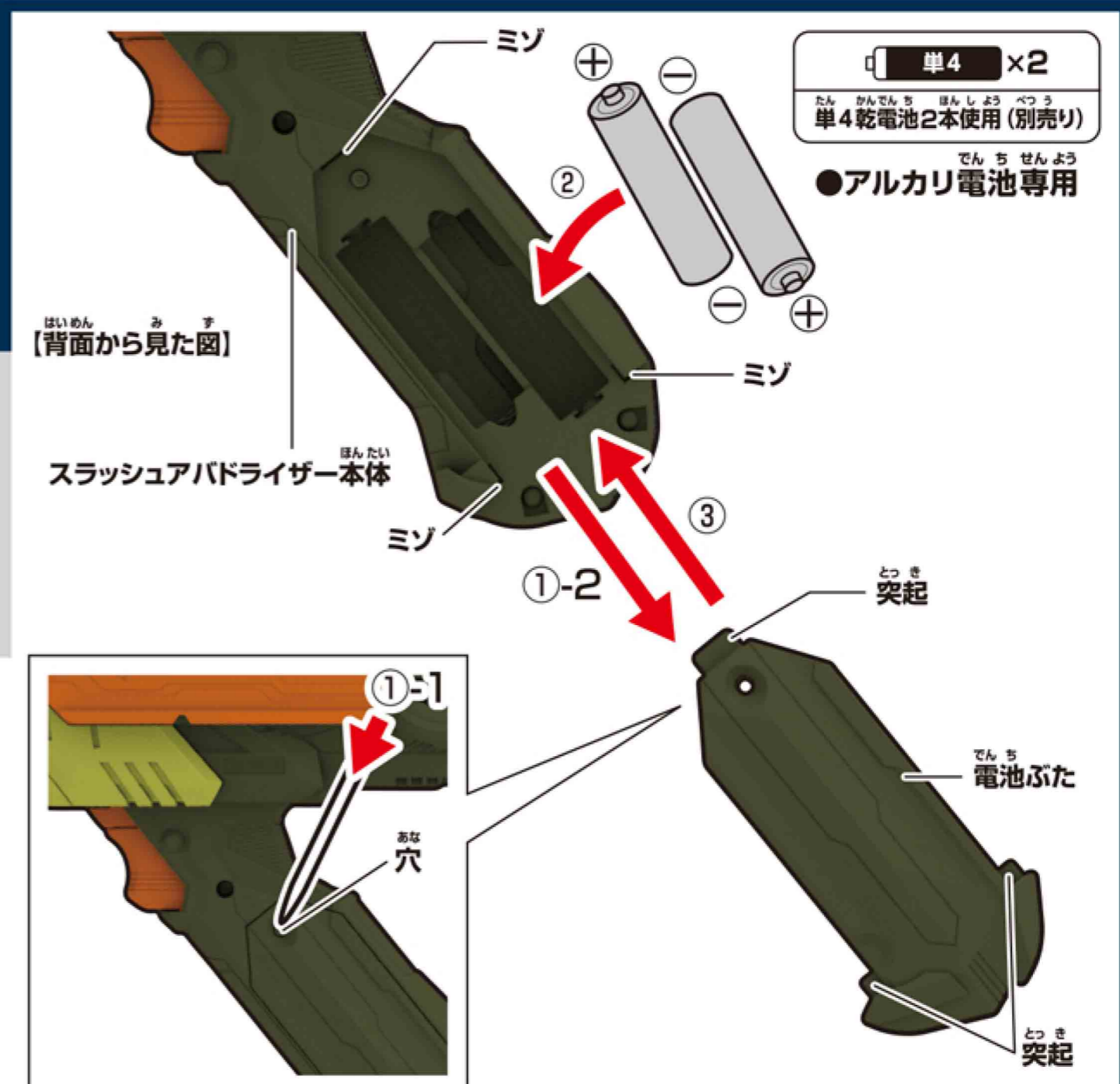

**電源の入れ方**

スラッシュアブライザー本体背面の電源スイッチを  
○(ON)にします。  
→起動音が鳴ります。



※遊び終わった後は、必ず電源スイッチをX(OFF)にしてください。

**電池を使用する際は、次の項目に注意してください。**

- ※未開封の新しい電池を使用してください。種類や銘柄の違う電池、メーカーの違う電池を混ぜて使用しないでください。
- ※電池の+/-を間違えないように入れてください。
- ※遊び終わったら電源をOFFにしてください。また、長時間使用しないときは必ず乾電池を取り外してください。

はじ めて遊ぶ前に...

デラックス  
DXプログラズキーの  
絶縁シートの外し方

①プログラズキー本体背面から出ている絶縁シートを矢印の方向に引き抜きます。

【背面から見た図】

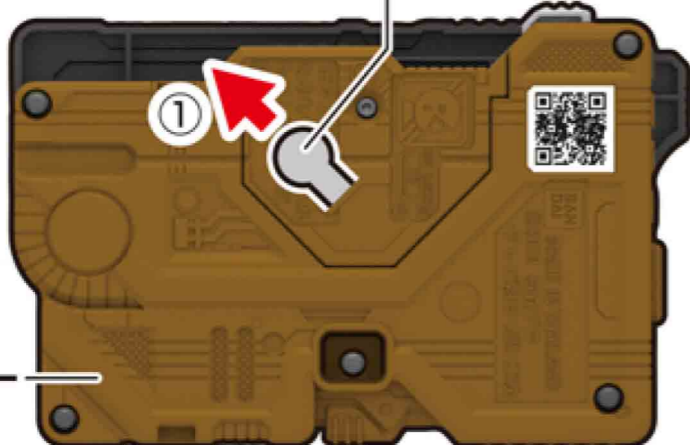

②リセットボタンを先の細い棒などで軽く押しします。

【正面から見た図】

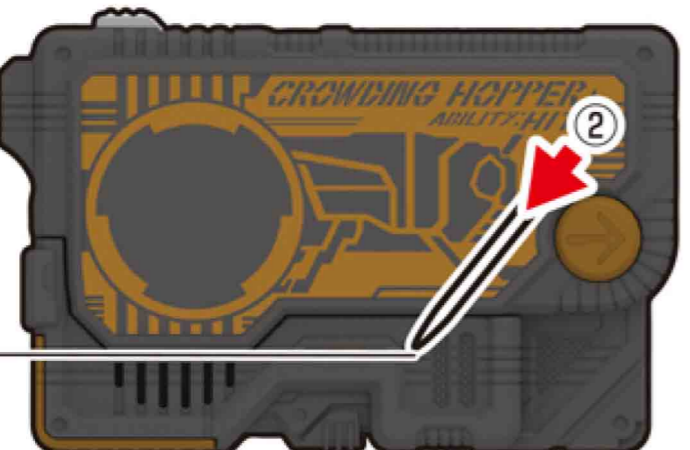

ボタン電池の交換

※必ず保護者の方が行ってください。

※音が小さくなって聞きとりにくくなったり、音が止まるなどの誤動作をする場合や、LEDの発光が弱くなった場合は、すべて新しい電池に交換してください。

①電池ぶたを取り外します。

①-1 プログライズキー本体背面の電池ぶたの穴を先の細い棒などで押し、

①-2 電池ぶたを取り外します。

②ボタン電池を入れます。

古いボタン電池を取り外して、新しいボタン電池3個(LR44・別売り)を⊕に注意してセットします。

③電池ぶたを戻します。

電池ぶたの突起と本体のミゾを合わせ、電池ぶたを閉じます。

LR44 × 3

ボタン電池(LR44)3個使用(付)

●セットされている電池は、テスト用です。

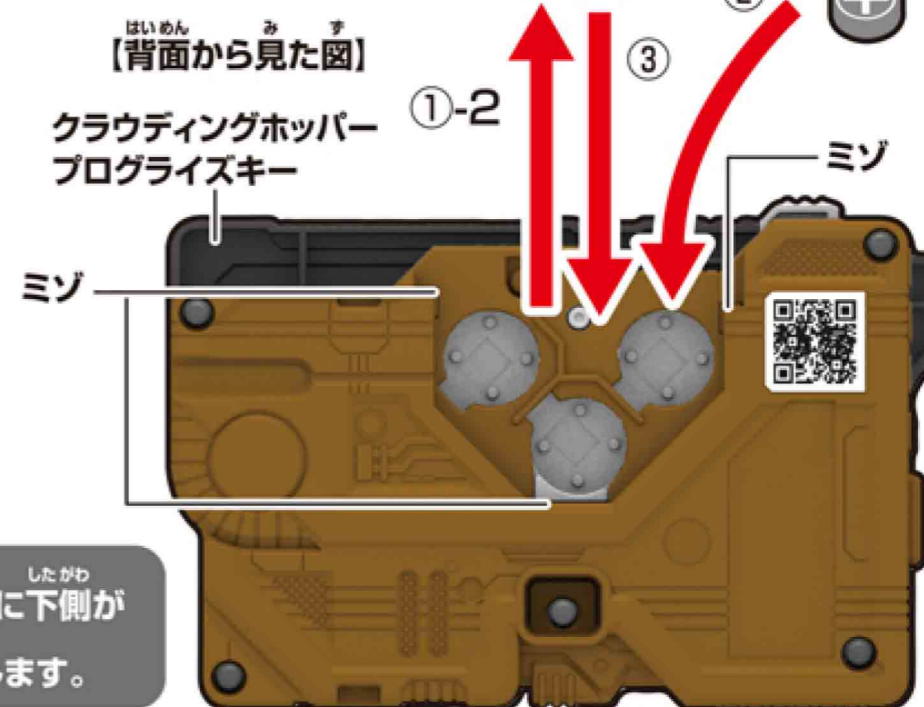
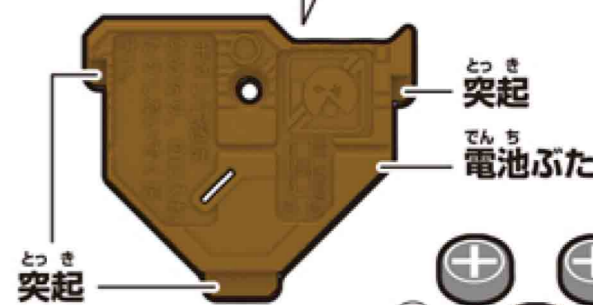
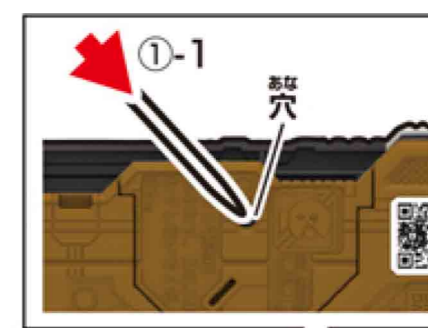

ボタン電池は上側が⊕に下側が⊖になるようにセットします。

スラッシュアバドライザーの組み立てと装着の仕方

※セット内容の状態から始めます。

1 ベルトの組み立て

バックル背面のベルトループ(L)にベルト(L)を矢印の方向から通します。

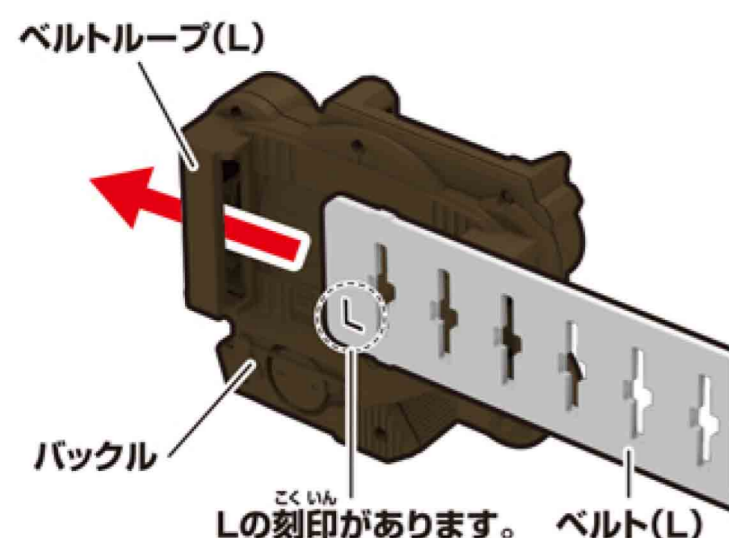

2 バックル背面のベルトループ(R)にベルト(R)を矢印の方向から通します。

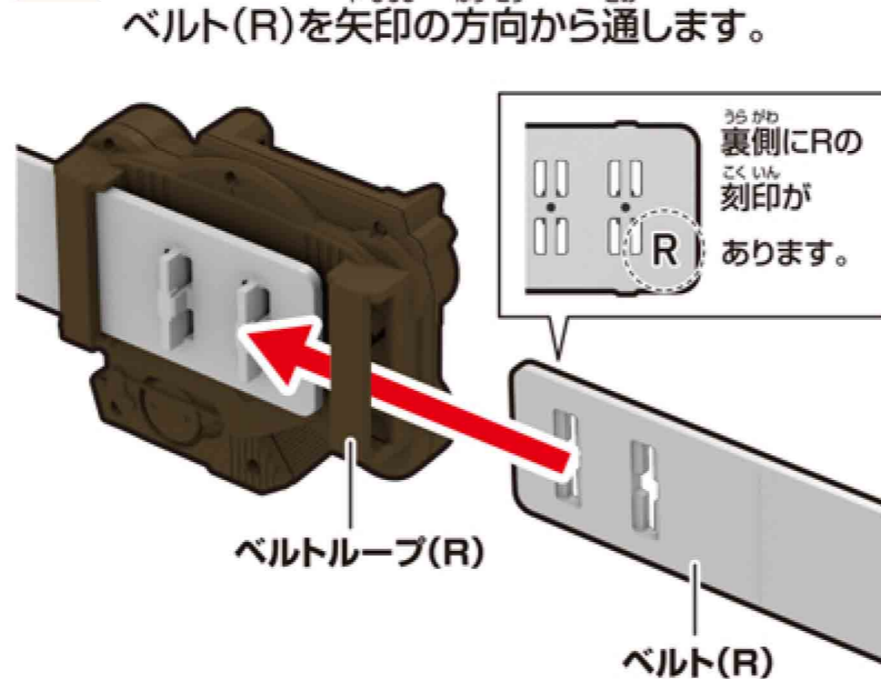

3 ベルト(R)を図のように引っ張りながらベルト(R)の穴をベルト(L)の突起に合わせてはめ込みます。

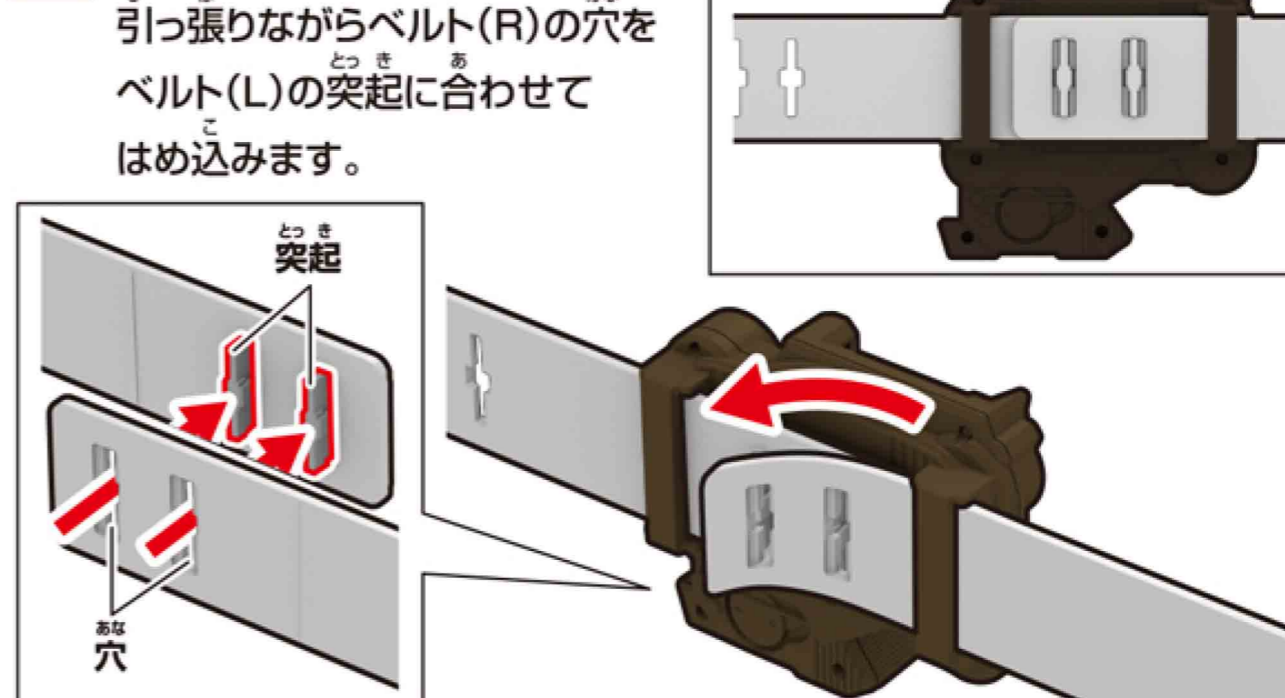

4 ベルト留めをベルト(R)に通します。

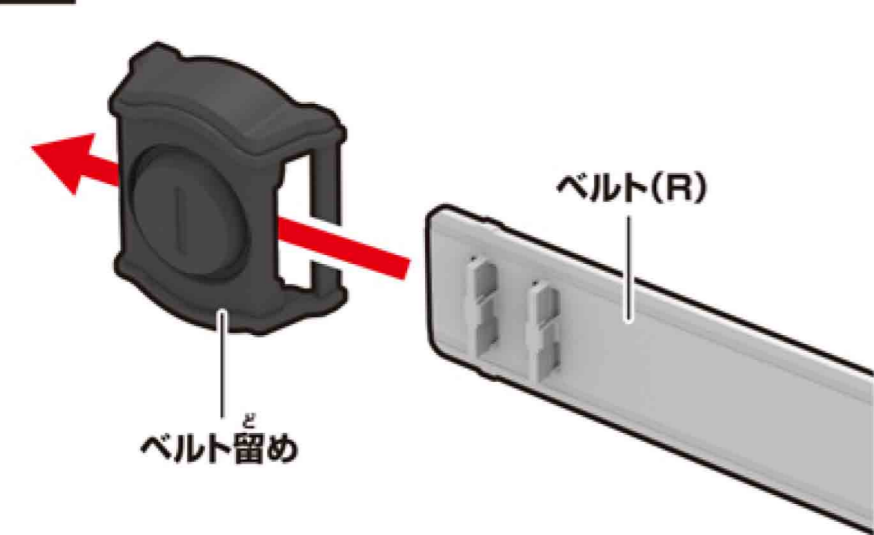

5 ベルトを腰に巻きつけて、ベルト(R)の突起をベルト(L)の調節穴にはめ込みます。

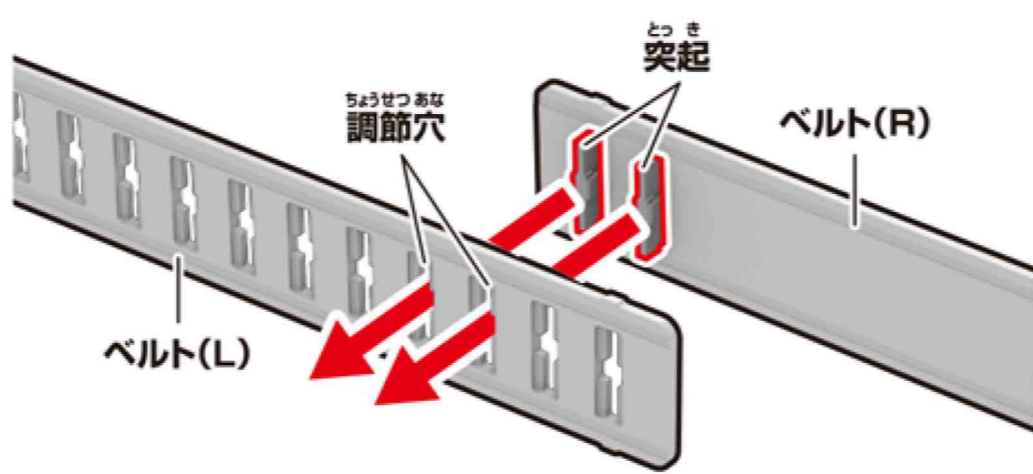

6 ベルト留めをベルトが重なる位置まで移動させます。

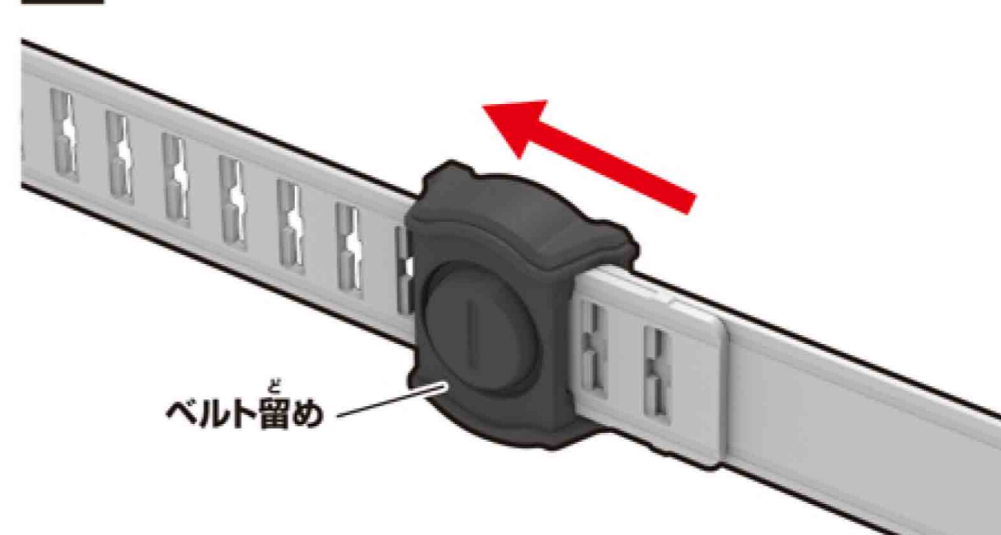

7 スラッシュアバドライザーの取り付け

スラッシュアバドライザー本体背面のレールをバックルのレールケースに図のように取り付けます。→「装着音」が鳴ります。

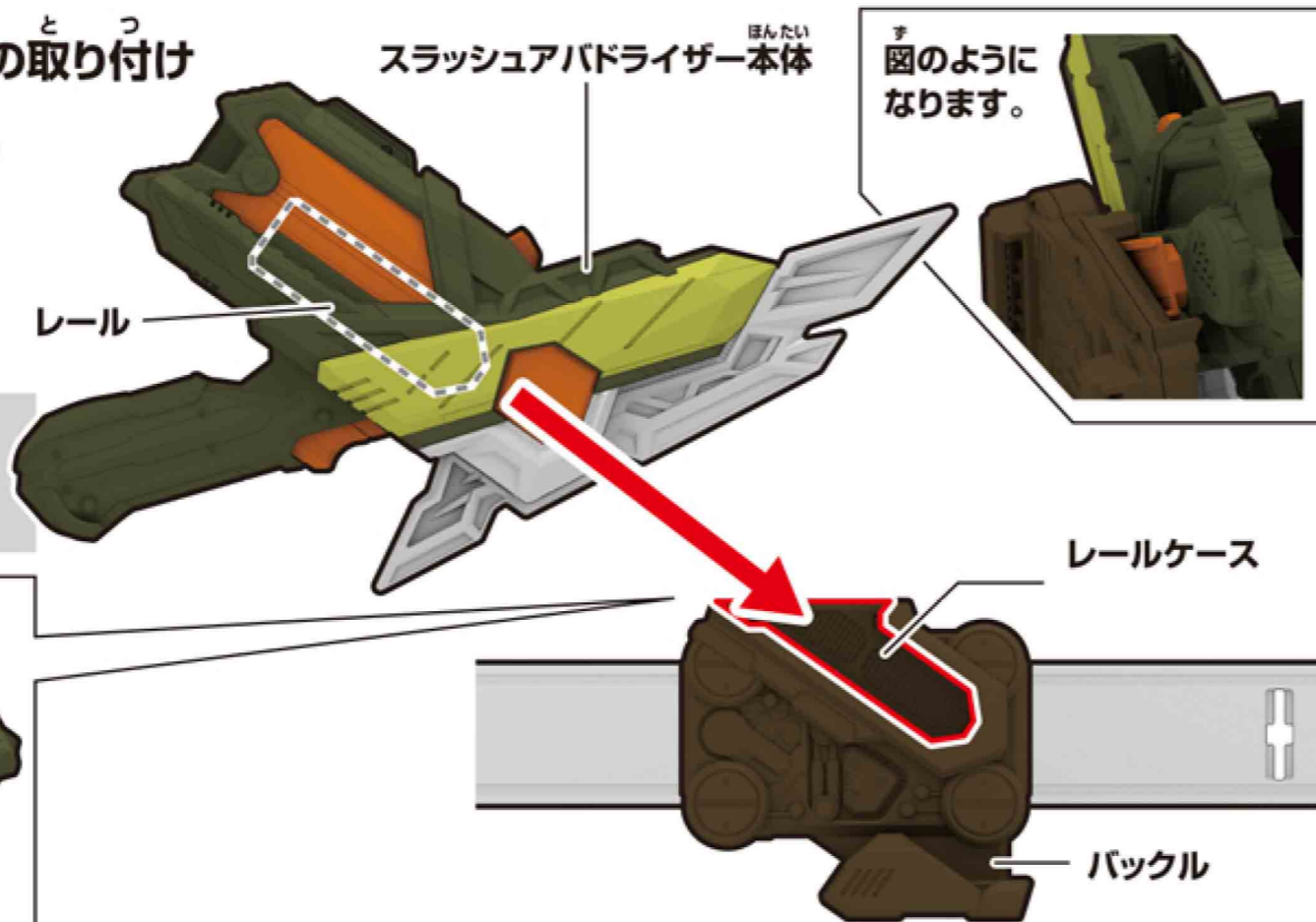

※ショットアバドライザーも同様に着脱することができます。

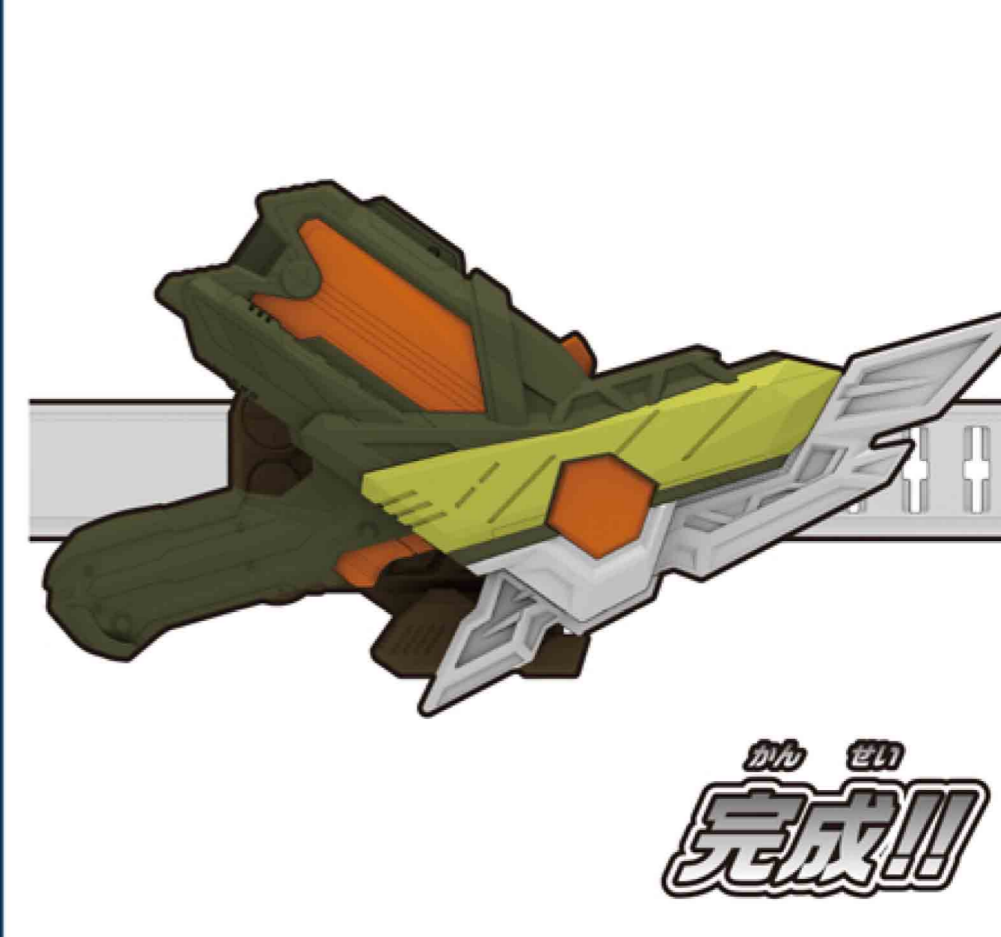
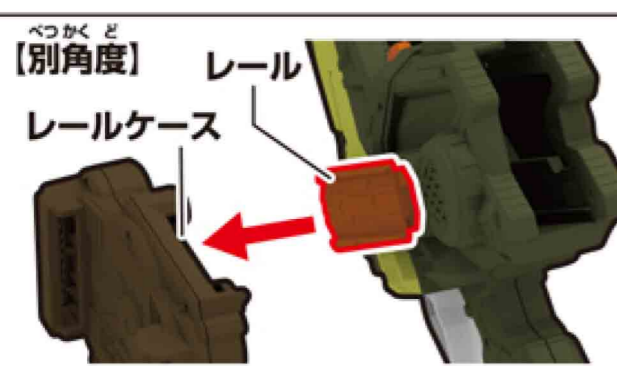

完成!!

# デラックス DXプログラズキーの単品遊び

※セット内容の状態から始めます。 ※セット内容の状態はスラッシュア بادモードです。

## 音声遊び

プログラズキーのボタンを押します。  
 →ボタンを押すたびに2種類の音声が順に鳴り、LEDが発光して「スキャン受付状態」になります。  
 ※音声②の後にボタンを押すと再び音声①に戻ります。

音声①	起動音(起動音)ヒット!
音声②	クラウドینگホッパーズアビリティ



クラウドینگホッパープログラズキー

※ボタンを押してから約30秒、「スキャン受付状態」になります。「スキャン受付状態」でないときにスラッシュアバドライザーに挿入してもプログラズキーは反応しません。

## モードチェンジ

天面のボタンをなが押しします。  
 →「切替音」が鳴り、スラッシュアバドモードからショットアバドモードへ移行します。

※再び天面のボタンを長押しすることでスラッシュアバドモードに移行します。

※スラッシュアバドモードでは、スラッシュアバドライザーでの変身後の必殺技遊びで「クラウドینگエナジー」と鳴ります。

※ショットアバドモードでは、ショットアバドライザーでの変身後の必殺技遊びで「クラウドینگバースト」と鳴ります。



# デラックス DXスラッシュアバドライザーの遊び方

※セット内容の状態から始めます。

## 通常攻撃遊び

トリガーを引きます。  
 →新撃音が鳴り、LEDが光ります。



※バックルに取り付けた状態でも同じ音声が鳴ります。  
 ※変身完了後にトリガーを引くと新撃音が変わります。

## 変身遊び

※スラッシュアバドライザーをバックルに取り付けた状態で行います。

1 プログライズキーのボタンを押します。  
 →音声が鳴り、LEDが光り約30秒間ボタン「スキャン受付状態」になります。



クラウドینگホッパープログラズキー

2 1の動作後、約30秒以内に、スラッシュアバドライザーのスロットに、プログラズキーを図の向きで挿入します。  
 スラッシュアバドライザー →「装填音」の後に「変身待機音」が鳴ります。

## プログラズキー

→「オーソライズ」の音声が鳴り、LEDが約30秒間点滅します。

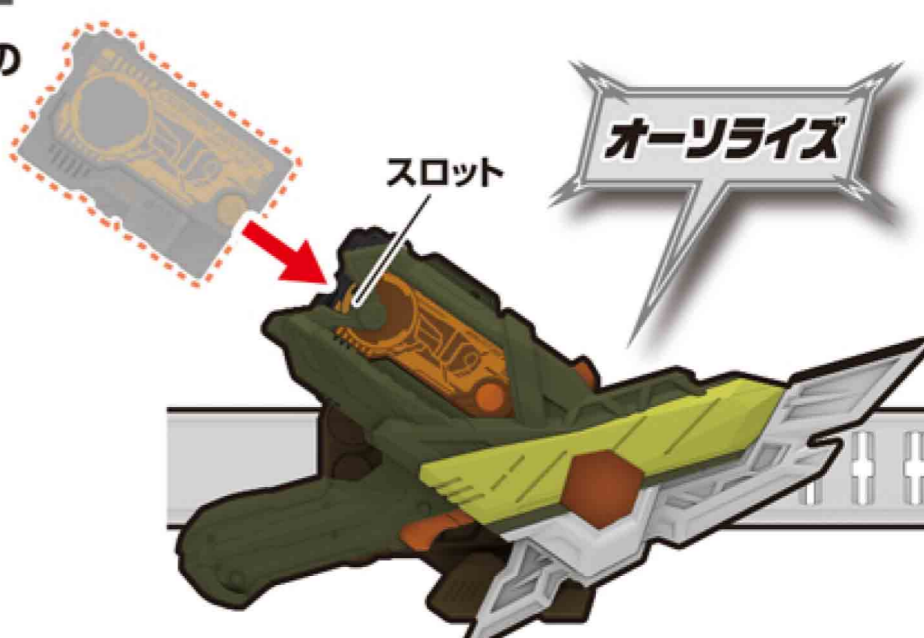

3 キーパーツを180度展開します。

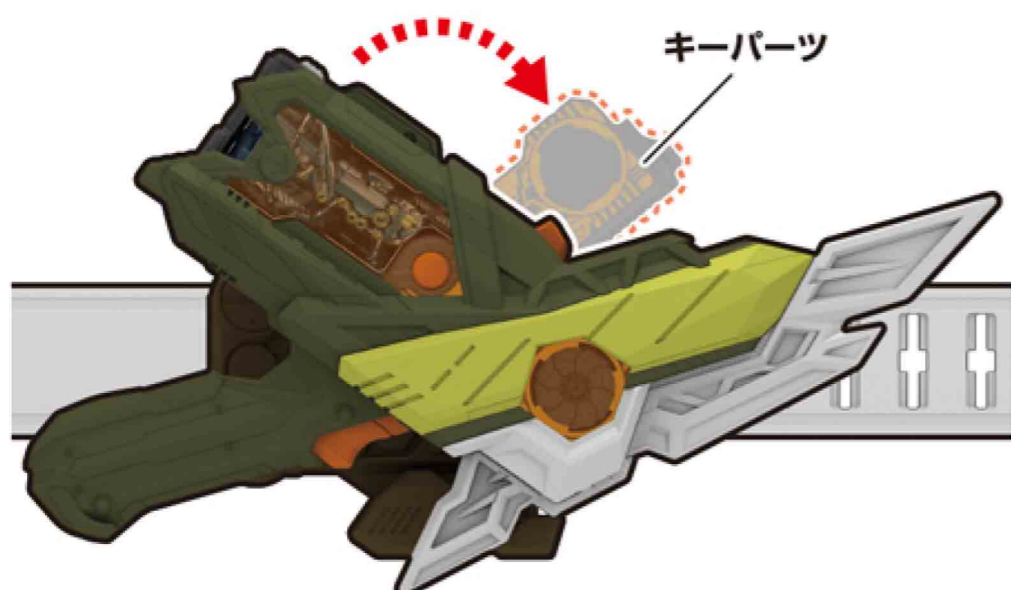

4 スラッシュアバドライザーのトリガーを引きます。

スラッシュアバドライザー  
 →「シンクネットライズ!」の音声と「変身音」が鳴り、LEDが光ります。

プログラズキー  
 →「変身音」が鳴ります。

※スラッシュアバドライザーをバックルから取り外した状態でも同じ挙動になります。



## 必殺技遊び

※「変身遊び」の後にいきます。  
 ※スラッシュアバドライザーをバックルから取り外した状態で行います。

1 プログライズキーのボタンを押します。  
 →「ヒット!」の後に「必殺技待機音」が鳴ります。



2 スラッシュアバドライザーのトリガーを引きます。  
 スラッシュアバドライザー  
 →「新撃音」が鳴り、LEDが光ります。  
 プログライズキー  
 →「クラウドینگエナジー!」の後に「必殺技音」が鳴ります。



## ライダーキック必殺技遊び

※「変身遊び」の後にいきます。 ※スラッシュアバドライザーをバックルに取り付けた状態で行います。

1 プログライズキーのボタンを押します。  
 →「ヒット!」の後に「必殺技待機音」が鳴ります。



2 スラッシュアバドライザーのトリガーを引きます。  
 スラッシュアバドライザー  
 →「新撃音」の後に、「フォール!」の音声と「必殺技音」が鳴り、LEDが光ります。  
 プログライズキー  
 →「クラウドینگエナジー!」の後に「キック必殺技音」が鳴ります。



**通常攻撃遊び**

トリガーを引きます。  
→銃撃音が鳴り、LEDが光ります。

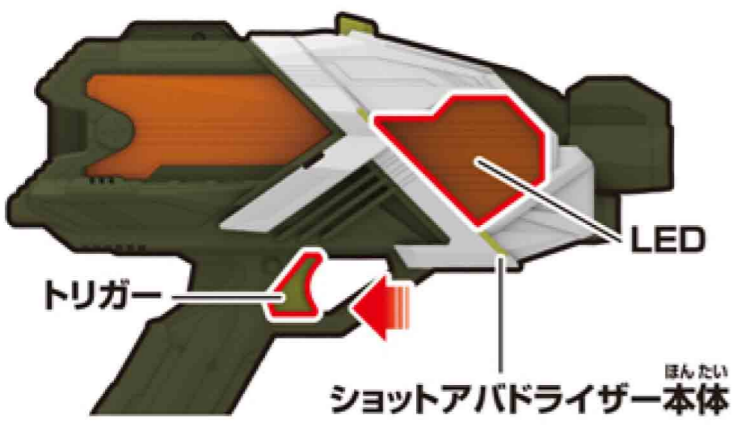

※バックルに取り付けた状態でも同じ音声が鳴ります。  
※変身完了後にトリガーを引くと銃撃音が変わります。

**変身遊び**

※ショットアバドライザーをバックルに取り付けた状態で行います。

**1** プログライズキーのボタンを押します。  
→音声が鳴り、LEDが約30秒間  
ボタン「スキャン受付状態」になります。



**2** ①の動作後、約30秒以内に、ショットアバドライザーのスロットに、プログラズキーを図の向きで挿入します。  
ショットアバドライザー →「装填音」の後に「変身待機音」が鳴ります。

**プログラズキー**

→「オーソライズ」の音声が鳴り、LEDが約30秒間点滅します。

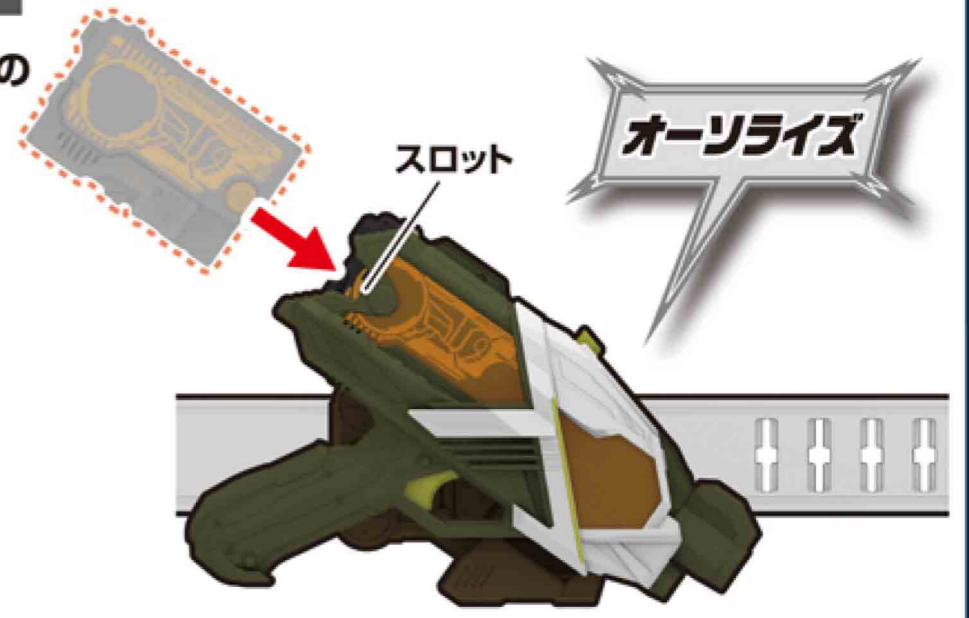

**3** キーパーツを180度展開します。

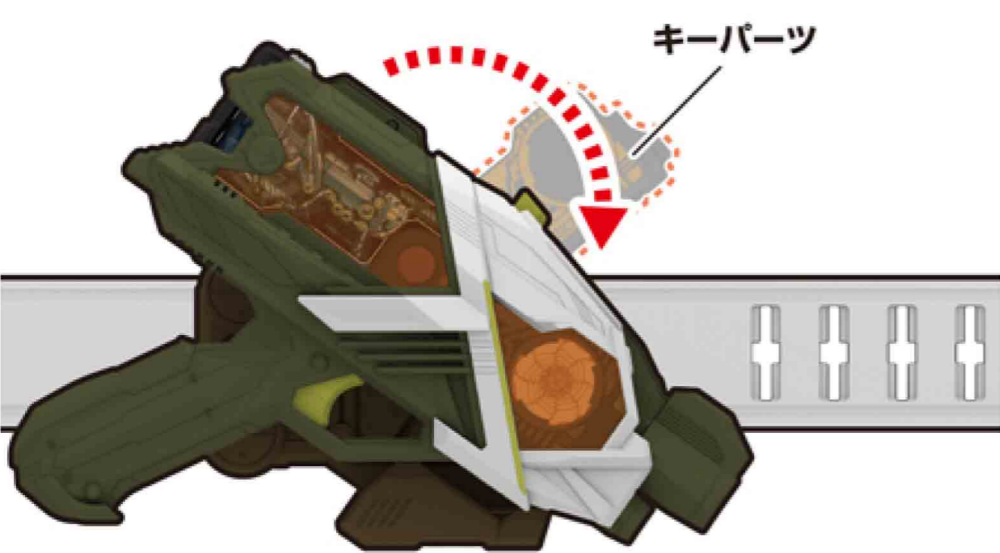

**4** ショットアバドライザーのトリガーを引きます。

ショットアバドライザー  
→「シンクネットライズ!」の音声と「変身音」が鳴り、LEDが光ります。

プログラズキー  
→「変身音」が鳴ります。

※ショットアバドライザーをバックルから取り外した状態でも同じ挙動になります。



**必殺技遊び**

※「変身遊び」の後に行います。  
※ショットアバドライザーをバックルから取り外した状態で行います。

**1** プログライズキーのボタンを押します。  
→「ヒット!」の後に「必殺技待機音」が鳴ります。



**2** ショットアバドライザーのトリガーを引きます。  
ショットアバドライザー  
→「銃撃音」が鳴り、LEDが光ります。  
プログラズキー  
→「クラウドイングバースト!」の後に「必殺技音」が鳴ります。



**ライダーキック必殺技遊び**

※「変身遊び」の後に行います。 ※ショットアバドライザーをバックルに取り付けた状態で行います。

**1** プログライズキーのボタンを押します。  
→「ヒット!」の後に「必殺技待機音」が鳴ります。



**2** ショットアバドライザーのトリガーを引きます。  
ショットアバドライザー  
→「銃撃音」の後に、「キャノン!」の音声と「必殺技音」が鳴り、LEDが光ります。  
プログラズキー  
→「クラウドイングバースト!」の後に「キック必殺技音」が鳴ります。



**取り外し方**

※スラッシュアバドライザーを例に説明します。  
※ショットアバドライザーも同様です。

**スラッシュアバドライザー**

スラッシュアバドライザーを矢印の方向に引き抜きます。  
→「取り外し音」が鳴ります。

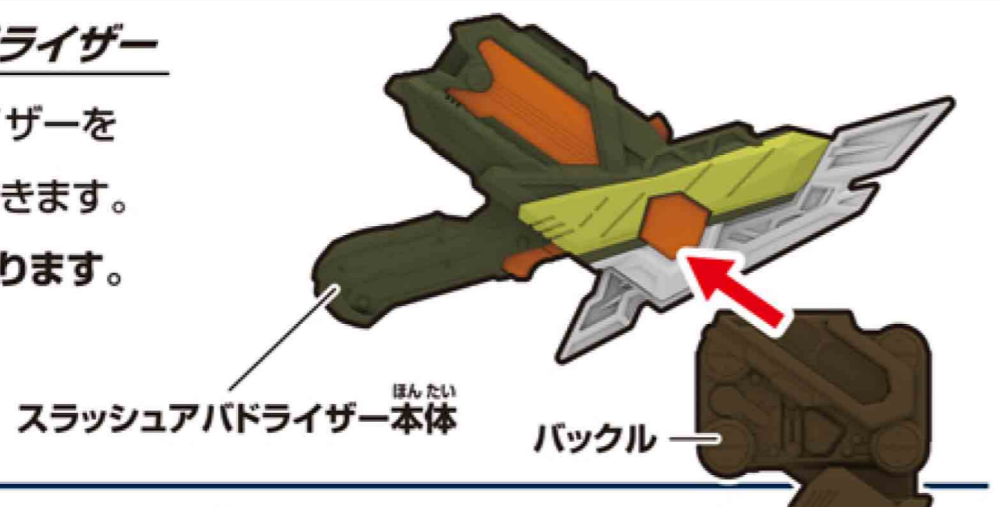

**プログラズキー**

スラッシュアバドライザーのアンロックボタンを押しながら、プログラズキーをつかんで取り出します。

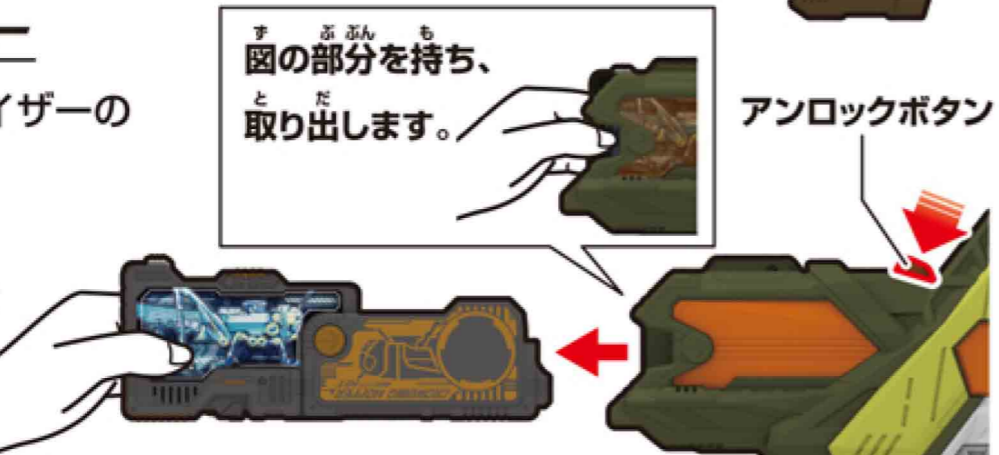

**DXプログラズキーのボタンを押さずに挿入した場合**

※スラッシュアバドライザーを例に説明します。 ※ショットアバドライザーも同様です。

①プログラズキーのボタンを押さずに、スラッシュアバドライザーのスロットに挿入します。

スラッシュアバドライザー  
→「装填音」の後に「変身待機音」が鳴ります。

プログラズキー →何も起きません。

②キーパーツを180度展開します。

③スラッシュアバドライザーのトリガーを引きます。  
スラッシュアバドライザー  
→「シンクネットライズ!」の音声と「変身音」が鳴り、LEDが光ります。

プログラズキー  
→「変身遊び」とは異なるタイミングで音声が鳴ります。

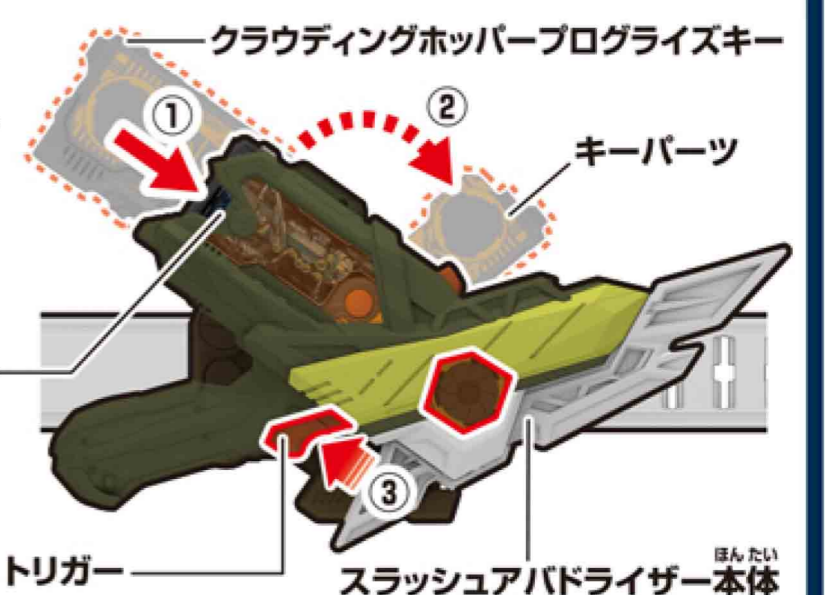

※この後、プログラズキーのボタンを押しても「必殺技遊び」、「ライダーキック必殺技遊び」はできません。  
※スラッシュアバドライザーをバックルから取り外した状態でも同じ挙動になります。