

# DXガッツハイパーキー

## ウルトラマンゼット オリジナルキー

あそ かの  
の遊び方

### セット内容

取扱説明書…1



DXガッツハイパーキー  
ウルトラマンゼット オリジナルキー…1

### 警告 (けいこく)

保護者の方へ 必ずお読みください。

- 小部品があります。誤飲・窒息の危険がありますので、3才未満のお子様には絶対に与えないでください。

### 注意 (ちゅうい)

- ぶつけたり、ふりまわすなど乱暴な遊びをしないでください。
- 本商品は電子部品を使用しておりますので、ペースメーカーをご使用の方はご注意ください。
- 《電池を誤使用すると発熱・破裂・液漏れの恐れがあります。下記に注意してください》
- 万一、ボタン電池を飲み込んだとき、ボタン電池から漏れた液が目に入ったときは、すぐに医師に相談してください。  
漏れた液が皮膚や服に付いたときは水で洗ってください。
- ボタン電池は飲み込むと危険です。お子様の手の届かない所に保管してください。万一、飲み込んだ場合は、すぐに医師に相談してください。
- ボタン電池の交換は保護者の方が行ってください。
- 古い電池と新しい電池、いろいろな種類の電池を混ぜて使わないでください。
- ナー(プラスマイナス)を正しくセットしてください。
- ショートさせたり充電、分解、加熱、火の中に入れてたりしないでください。
- 廃棄するときは、自治体の廃棄処理の指示に従ってください。



くちにいれない

### 使用上の注意

- セットされているボタン電池はテスト用です。音が途切れるなどの誤動作をする場合は、ボタン電池をすべて新しいものに交換してください。
- 本商品は精密な電子部品で構成されています。落としたり、水にぬらしたり、汚したり、分解したりしないでください。また、高温・低温になる所での使用、保管はさけてください。
- プラスチック梱包材は開封後はすぐに捨ててください。
- 可動部分・取付部分を無理な方向に強く引っ張ったり、曲げたりしないでください。
- 発音の一部にイントネーションが違っていたり、商品の特性上聞き取りにくいものがありますが、ご了承ください。
- ガッツハイパーキーは、対応商品以外にはセットしないでください。故障や破損の原因となります。

かくぶめいしょう  
**各部名称**



デラックス  
**DXガッツハイパーキー**  
ウルトラマンゼット オリジナルキー

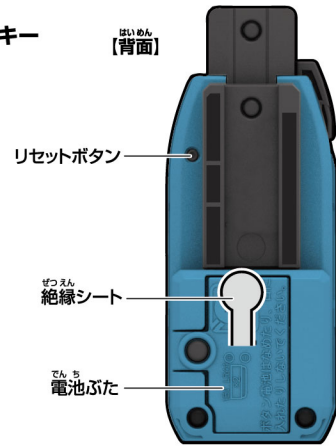

はじめて遊ぶ前に・・・  
**初めて遊ぶ前に・・・**

デラックス  
**DXガッツハイパーキーの絶縁シートの外し方**

- ①ガッツハイパーキー背面から出ている絶縁シートを矢印の方向に引き抜きます。
- ②リセットボタンを先の細い棒などで軽く押します。

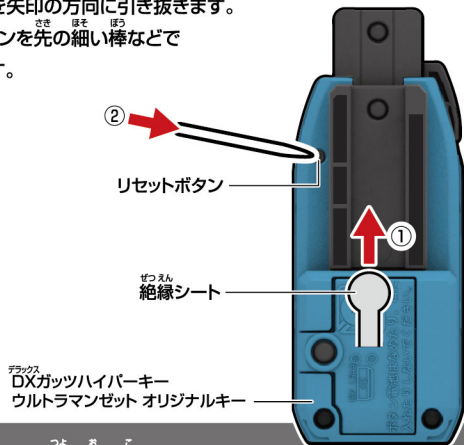

※リセットボタンは強く押し込まないでください。強く押し込みすぎると、奥に引っかかりリセットボタンが戻らない場合があります。万一引っかかってしまった場合は、再度リセットボタンを押してください。  
(リセットボタンが押し込まれたままですと、ボタンを押しても音声が鳴りません。)

デラックス  
**DXガッツハイパーキーのボタン電池の交換**

※必ず保護者の方が行ってください。

※ボタンを押した際に音が途切れるなどの誤動作をする場合は、すべて新しい電池に交換してください。

- ①電池ぶたを取り外します。  
①-1 ガッツハイパーキー背面の電池ぶたのネジをプラスまたは、マイナスドライバーで矢印の方向に回し、  
①-2 電池ぶたを取り外します。
- ②ボタン電池を入れます。  
古いボタン電池を取り外して、新しいボタン電池2個 (LR44・別売り) を正極 (+) に注意してセットします。
- ③電池ぶたを戻します。  
電池ぶたの突起とガッツハイパーキーのミゾを合わせ、電池ぶたのネジを①-1と逆方向に回して閉じます。

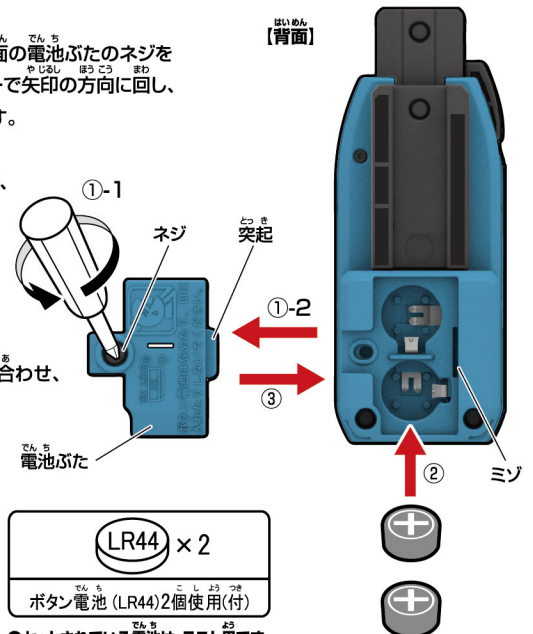

ボタン電池は上側がプラス、下側がマイナスになるようにセットします。

LR44 × 2  
ボタン電池 (LR44) 2個使用(付)

●セットされている電池は、テスト用です。

おんせいあそ  
**ガッツハイパーキーの音声遊び**

ボタンを長押しするとモード移行音が鳴り、①と②のモードが切り替わります。

**①ハイパーキーモード**

※初めて遊ぶ時はこの状態です。  
ボタンを短押しします。  
→下記の音声が鳴ります。

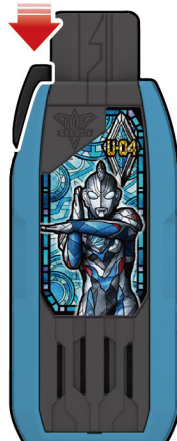

**②サウンドモード**

ボタンを短押しします。  
→ボタンを押すたびに下記の表の音声が順に鳴ります。

ハイパーキーモード	
1回目	起動音 (セリフ「ウルトラマンゼット オリジナル!」)
2回目	ヒーローズゲートオープン音

サウンドモード	
1回目	変身音 (セリフ「ウルトラマンゼット オリジナル!」)
2回目	掛け声
3回目	ゼスティウム光線音
4回目	カラータイマー音

※4回目の後は1回目に戻ります。

デラックス **DXガッツスパークレンス(別売り)との運動遊び**

※詳しくはDXガッツスパークレンスのWEB取扱説明書をご参照ください。  
 ※DXガッツスパークレンスはハイパーガンモードの状態から始めます。

**① 特殊銃撃遊び**

①ガッツハイパーキーをハイパーキーモードにして、ボタンを短押しします。  
 →起動音  
 (セリフ「ウルトラマンゼット オリジナル!」が鳴ります。)

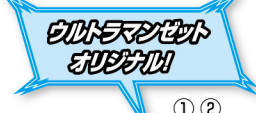

DXガッツハイパーキー 正面  
 DXガッツハイパーキー ウルトラマンゼット オリジナルキー

③ガッツスパークレンス本体のキー挿入口に、ガッツハイパーキーを挿入します。

**ガッツスパークレンス**  
 →LEDが光り、装填音「ブートアップ!」が鳴ります。  
**ガッツハイパーキー**  
 →セリフ「ゼスティウム」が鳴ります。

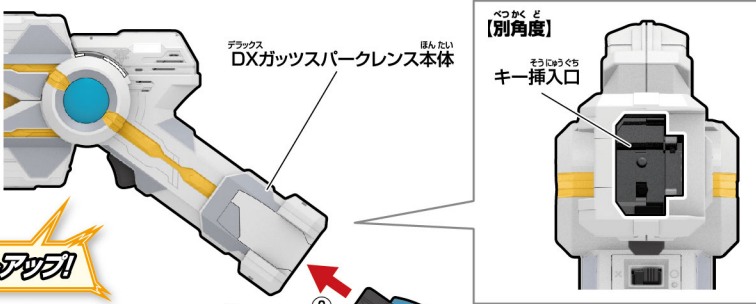

④トリガーを引きます。  
**ガッツスパークレンス**  
 →LEDが光ります。  
**ガッツハイパーキー**  
 →特殊銃撃音 (ゼスティウム光線音) が鳴ります。

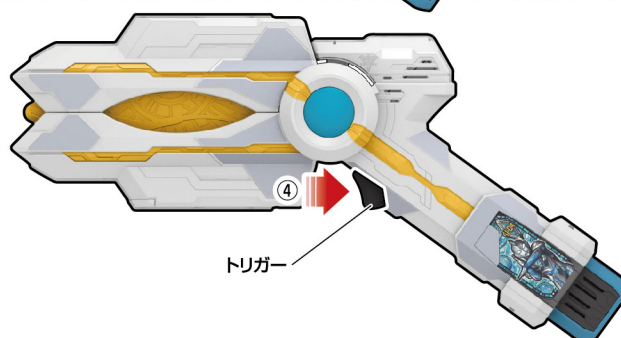

**② 変身遊び** ※特殊銃撃遊びの後に行います。

①ガッツスパークレンス本体の銃身上部を矢印のように開き、ガッツスパークレンスをスパークレンスモードに変形します。

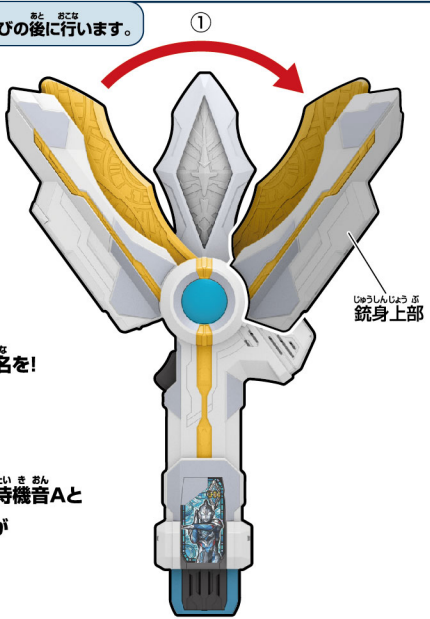

**ガッツスパークレンス**  
 →LEDが光り、変形音が鳴ります。その後、変身待機音A (セリフ「ご唱和ください我の名を! ウルトラマンゼット!」) が鳴り始めます。  
**ガッツハイパーキー**  
 →ガッツスパークレンスの変身待機音Aとかけ合うように変身待機音Bが鳴り始めます。

②トリガーを引きます。  
**ガッツスパークレンス**  
 →LEDが光り、変身きっかけ音が鳴ります。  
**ガッツハイパーキー**  
 →変身音 (セリフ「ウルトラマンゼット オリジナル!」) が鳴ります。



**③ 変身後の音声遊び** ※変身遊びの後に行います。

トリガーを引きます。  
**ガッツスパークレンス**  
 →LEDが光ります。  
**ガッツハイパーキー**  
 →トリガーを引くたびに、下記の表の効果音が順番に鳴ります。

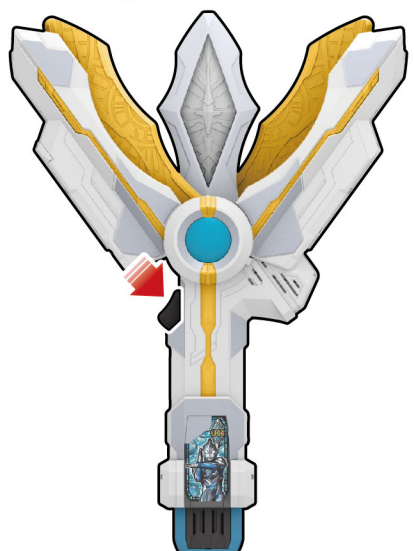

**ガッツハイパーキーの取り外し方**

①本体背面のロックボタンを矢印の方向に押しながら、  
 ②ガッツハイパーキーを矢印の方向に引き抜きます。  
 →キー取り外し音が鳴ります。  
 ※不意に外れると危険ですので、必ずガッツハイパーキーに手を添えて行ってください。

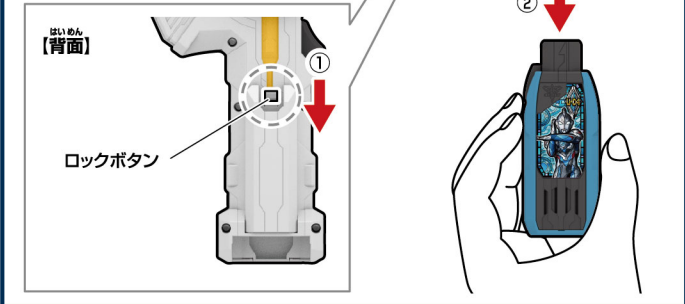

ウルトラマンゼット オリジナルキーの効果音リスト	
1回目	掛け声A
2回目	掛け声B
3回目	ゼスティウム光線音
4回目	飛行音

※4回目の後は1回目に戻ります。

**1 ガッツハイパーキーを挿入!**

サークルアームズのキー挿入口に、ガッツハイパーキーを挿入します。  
**サークルアームズ**  
 →装填音「マキシマムブートアップ!」と待機音が鳴ります。  
**ガッツハイパーキー**  
 →セリフ「オリジナル!」が鳴ります。

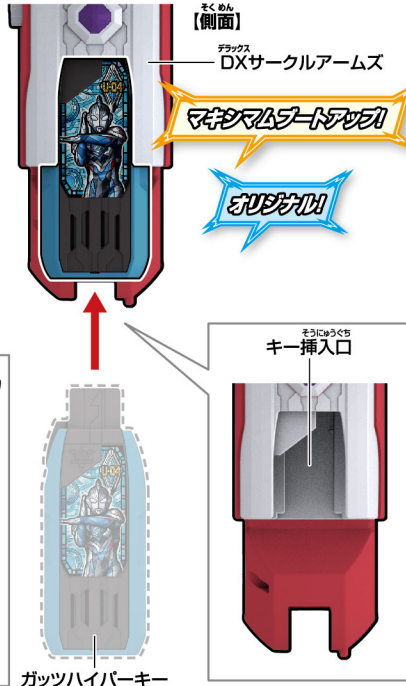

**ガッツハイパーキーの取り外し方**

①サークルアームズ背面のキーロック解除ボタンを押しながら、  
 ②ガッツハイパーキーを矢印の方向に引き抜きます。  
 →キー取り外し音が鳴ります。  
 ※不意に外れると危険ですので、必ずガッツハイパーキーに手を添えて行ってください。

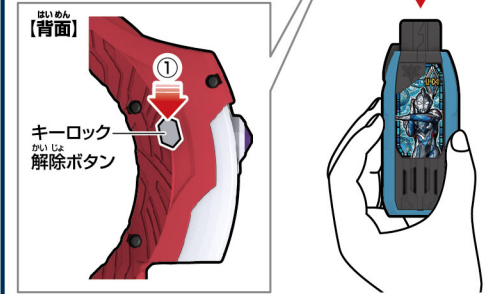

**2 トリガーを引きます!**



**3 必殺技が発動!**

**ガッツハイパーキー**  
 →セリフ「ゼスティウム」と必殺技音が鳴ります。  
**サークルアームズ**  
 →セリフ「ソードフィニッシュ!」と必殺技音が鳴ります。  
 ※オリジナルクローモード、スカイアローモードでも同様に遊ぶことができます。

