

# DX ザンバウルフゼツメライズキー & ザンバルタイガーゼツメライズキーの遊び方

## セット内容と各部名称

取扱説明書…1 音声一覧表…1

アサルトグリップ…1

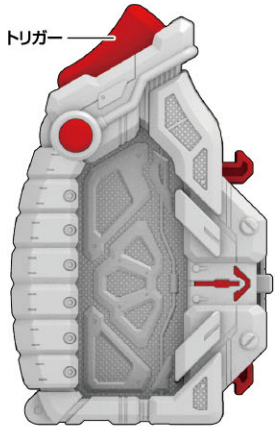

ダイヤウルフゼツメライズキー…1

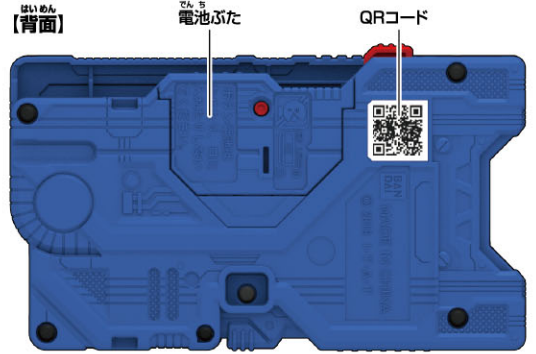
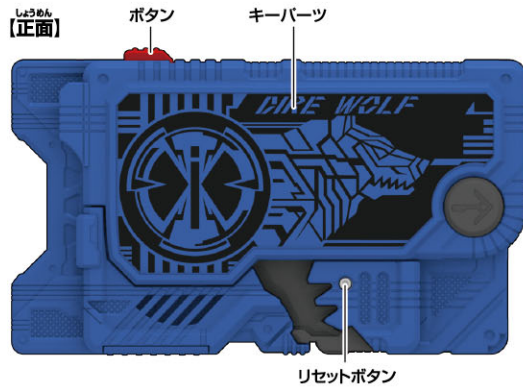

ザンバルタイガーゼツメライズキー…1

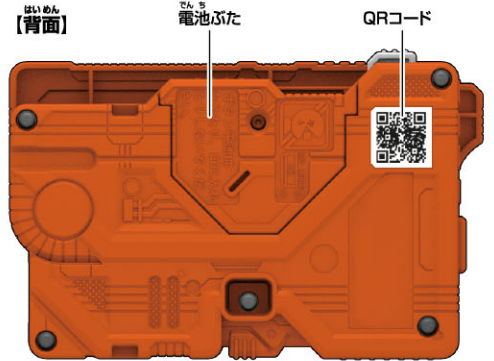
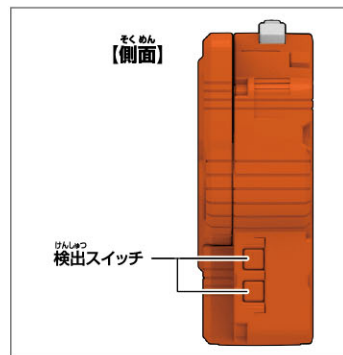
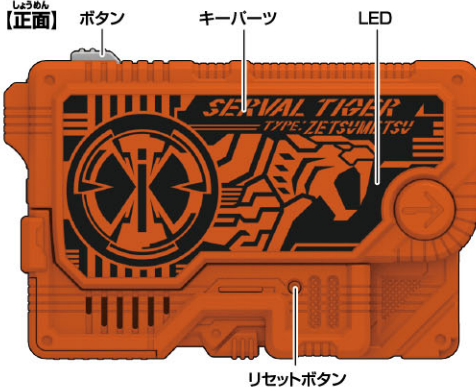

### 警告 (けいこく)

保護者の方へ 必ずお読みください。

●小部品があります。誤飲・窒息の危険がありますので、3才未満のお子様には絶対に与えないでください。

### 注意 (ちゅうい)

●ぶついたり、ふりまわすなど乱暴な遊びをしないでください。●本商品には電子部品を使用しておりますので、ペースメーカーをご使用の方は、本商品を身体に近づけないようご注意ください。●可動部の隙間には指などを入れないでください。はさまれてケガをする恐れがあります。●LEDの光の点滅を見続けしないでください。気分が悪くなったりする恐れがあります。《電池を誤使用すると発熱・破裂・液漏れの恐れがあります。下記に注意してください》●万一、ボタン電池を飲み込んだとき、ボタン電池から漏れた液が目に入ったときはすぐに医師に相談してください。漏れた液が皮膚や服に付いた時は水で洗ってください。●ボタン電池の交換は保護者の方が行ってください。●ボタン電池は飲み込むと危険です。お子様の手の届かない所に保管してください。万一、飲み込んだ場合は、すぐに医師に相談してください。●古い電池と新しい電池、いろいろな種類の電池を混ぜて使わないでください。●＋（プラス）と－（マイナス）を正しくセットしてください。●ショートさせたり充電、分解、加熱、火の中に入れてはいけません。●廃棄するときは、自治体の廃棄処理の指示に従ってください。●ボタン電池はなめたり、口に入れてはいけません。



中にいれない

《使用上の注意》●セットされているボタン電池はテスト用です。音声小さくなる、同じ音を繰り返すなど誤動作をする場合は、ボタン電池をすべて新しいものに交換してください。●本商品は精密な電子部品で構成されています。落としたり、水にぬらしたり、汚れたり、分解したりしないでください。また、高温・低温になる所での使用、保管はさけてください。●プラスチック梱包材は開封後はすぐに捨ててください。●可動部分・取付部分を無理な方向に強く引っ張ったり、曲げたりしないでください。●発音の一部にイントネーションが違っていたり、商品の特性上聞き取りにくいものがありますが、ご了承ください。●誤動作した場合はリセットボタンを押し電源を入れ直してください。●背面のQRコードが剥がれたり、傷がついた場合や、汚れが付着している場合にQRコードを読みとれないことがありますのでご注意ください。●本商品には塗装部分がありますので、保管の際には他のもの（樹脂製品や家具、ソファ）と接触しないようにしてください。色が移る場合があります。

※QRコードは株式会社デンソーウェーブの登録商標です。 HOYA VoiceText JAMES

# デラックス DXダイアウルフゼツメライズキーの絶縁シートの取り外し方とボタン電池の交換

## 初めて遊ぶ前に… 絶縁シートの外し方

①ゼツメライズキー背面から出ている絶縁シートを矢印の方向に引き抜きます。

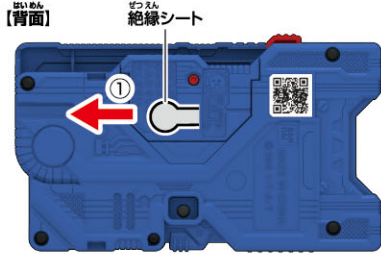

②リセットボタンを先の細い棒などで軽く押します。

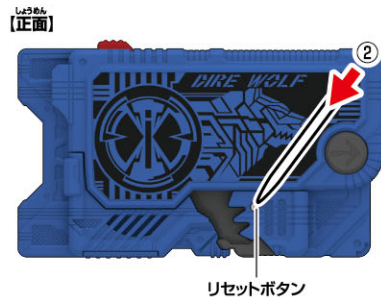

## ボタン電池の交換

※必ず保護者の方が行ってください。

- ①電池ふたを取り外します。
  - ①-1 ゼツメライズキー背面の電池ふたの穴を先の細い棒などで押し、
  - ①-2 電池ふたを取り外します。
- ②ボタン電池を入れます。古いボタン電池を取り外して、新しいボタン電池2個(LR44・別売り)をプラスマイナスに注意してセットします。
- ③電池ふたを戻します。電池ふたの突起とゼツメライズキーのミゾを合わせ、電池ふたを閉じます。

(LR44) × 2

ボタン電池 (LR44) 2個使用(付)

●セットされている電池は、テスト用です。

ボタン電池は上側が⊕に下側がマイナス ⊖になるようにセットします。

※音が小さくなって聞きとりにくくなったり、音が繰り返し鳴るなどの誤動作をする場合は、すべて新しい電池に交換してください。

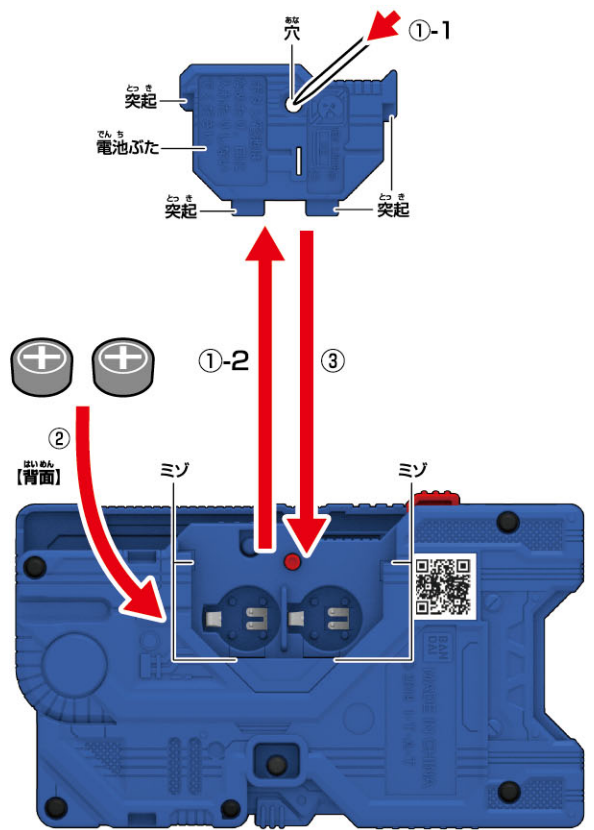

# デラックス DXサーバルタイガーゼツメライズキーの絶縁シートの取り外し方とボタン電池の交換

## 初めて遊ぶ前に… 絶縁シートの外し方

①ゼツメライズキー背面から出ている絶縁シートを矢印の方向に引き抜きます。

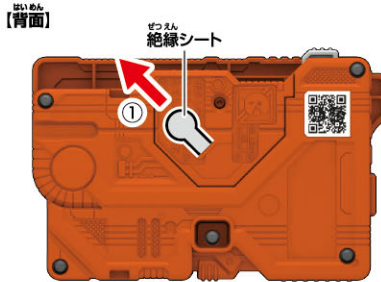

②リセットボタンを先の細い棒などで軽く押します。

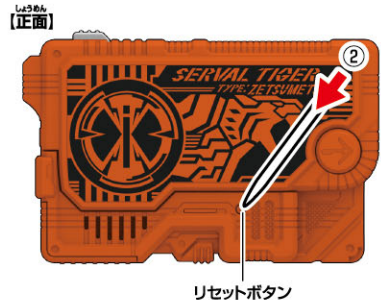

## ボタン電池の交換

※必ず保護者の方が行ってください。

- ①電池ふたを取り外します。
  - ①-1 ゼツメライズキー背面の電池ふたの穴を先の細い棒などで押し、
  - ①-2 電池ふたを取り外します。
- ②ボタン電池を入れます。古いボタン電池を取り外して、新しいボタン電池3個(LR44・別売り)をプラスマイナスに注意してセットします。
- ③電池ふたを戻します。電池ふたの突起とゼツメライズキーのミゾを合わせ、電池ふたを閉じます。

(LR44) × 3

ボタン電池 (LR44) 3個使用(付)

●セットされている電池は、テスト用です。

ボタン電池は上側が⊕に下側がマイナス ⊖になるようにセットします。

※音が小さくなって聞きとりにくくなったり、音が繰り返し鳴るなどの誤動作をする場合や、LEDの発光が弱くなった場合は、すべて新しい電池に交換してください。

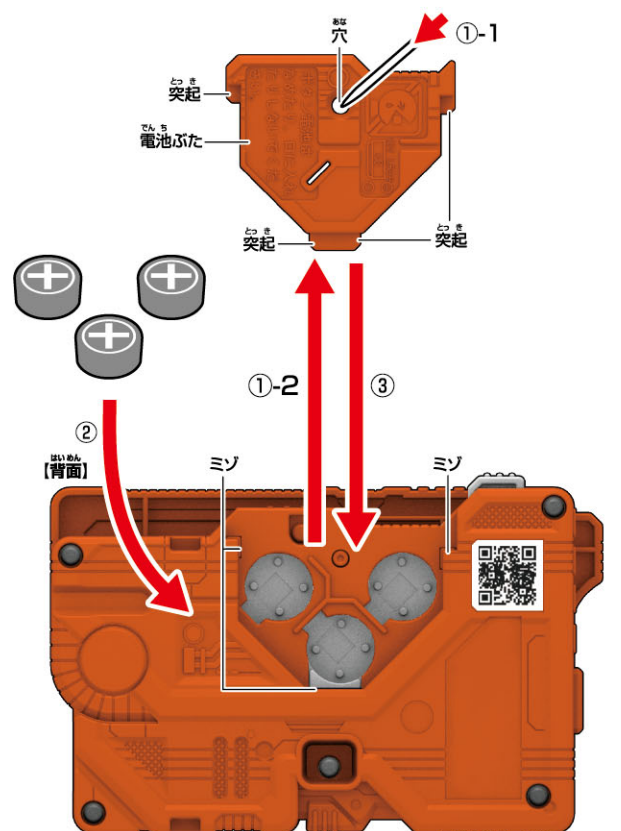

## DXダイアウルフゼツメライズキーの単品遊び

※セット内容の状態から始めます。 ※詳しい音声はP8の「音声一覧表」をご参照ください。

### 音声遊び

- ①アサルトグリップをゼツメライズキーに取り付けます。  
→着脱音が鳴ります。
- ②トリガーを押します。  
→音声が鳴り、約30秒間「スキャン受付状態」になります。

※ボタンまたはトリガーを押してから約30秒、「スキャン受付状態」になります。

「スキャン受付状態」でないときに別売りのDX飛電ゼロワンドライバーにかざしてもゼツメライズキーは反応しません。

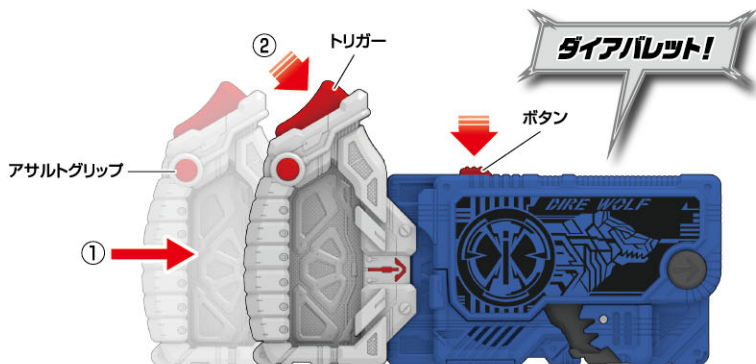

- ※短押し時に鳴る音声は、P8の「音声一覧表」の各モードをご確認ください。
- ※音声の順番は30秒でリセットされます。
- ※アサルトグリップのトリガー短押し時とゼツメライズキーのボタン短押し時は鳴る音声は同じです。

### モード切り替え

ゼツメライズキーのボタンを長押しします。

- ボタンを長押しするたびに「切替音」が鳴り、通常モードと特殊モードが交互に切り替わります。
- ※特殊モードは劇中変身、劇中必殺技を再現することができるモードです。 ※セット内容の状態では「通常モード」になっています。
- ※アサルトグリップが装着されていない状態のダイアウルフゼツメライズキーには、モードの切り替えはありません。

## DXサーバルタイガーゼツメライズキーの単品遊び

※セット内容の状態から始めます。 ※詳しい音声はP8の「音声一覧表」をご参照ください。

### 音声遊び

- ボタンを押します。  
→音声が鳴り、約30秒間「スキャン受付状態」になります。

※ボタンを押してから約30秒、「スキャン受付状態」になります。

「スキャン受付状態」でないときに別売りのDX飛電ゼロワンドライバーにかざしてもゼツメライズキーは反応しません。

- ※短押し時に鳴る音声は、P8の「音声一覧表」の各モードをご確認ください。
- ※音声の順番は30秒でリセットされます。

### モード切り替え

ボタンを長押しします。

- ボタンを長押しするたびに「切替音」が鳴り、通常モードと特殊モードが交互に切り替わります。
- ※特殊モードは劇中変身、劇中必殺技を再現することができるモードです。
- ※セット内容の状態では「通常モード」になっています。



## DXダイアウルフゼツメライズキーで 仮面ライダーバルカン ローンウルフに変身!

※セット内容の状態から始めます。

※別売りのDX飛電ゼロワンドライバーを使用します。

※詳しくはDX飛電ゼロワンドライバーの取扱説明書をご参照ください。

### 変身遊び

- ①アサルトグリップをゼツメライズキーに取り付けます。  
→着脱音が鳴ります。

- ②アサルトグリップのトリガーを押します。  
→音声が鳴り、約30秒間「スキャン受付状態」になります。

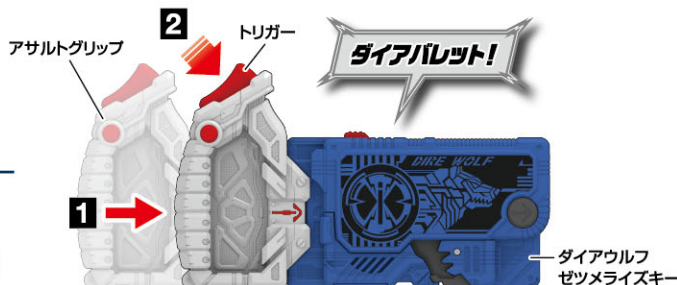

- ③ゼツメライズキー本体のキーパーツを180度展開します。

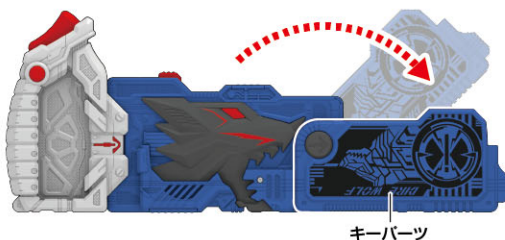

- ④②の動作後、約30秒以内に、飛電ゼロワンドライバーのスキャンエリアに、ゼツメライズキーを図の向きにかざします。

→「スキャン音」の後、「変身待機音」が鳴り、LEDが約30秒間点滅します。

### ゼツメライズキー

→「オーバーライズ!」の音声が鳴ります。

※この状態でアサルトグリップのトリガーを押すと、「変身!」のセリフが鳴ります。



5

「変身待機音」が鳴っている間に、  
ゼツメライズキーを飛電ゼロワンドライバーのスロットに奥までしっかりと挿入します。

**飛電ゼロワンドライバー**

→カバーパーツがスライドし、「プログライズ!」の音声、LEDが光ります。

**ゼツメライズキー**

→「変身音」が鳴ります。

※特殊モードでは、劇中変身音が鳴ります。

※変身後、ゼツメライズキー本体のボタンを押します。

**ゼツメライズキー** →PBの音声一覧表「変身後状態」の音声順番に鳴ります。

Registration VULCAN co.ltd! Lone wolf

プログライズ!

It's my rule!



**必殺技遊び**

※「変身遊び」の後に行います。

①アサルトグリップのトリガーを押します。

**ゼツメライズキー** →「ファイナルバレット!」の音声と「必殺技待機音」が鳴ります。

②ゼツメライズキー本体を押し込みます。

**ゼツメライズキー** →「ローンウルフ!」の音声と「必殺技音」が鳴ります。

**飛電ゼロワンドライバー** →「インパクト!」の音声と「必殺技音」が鳴り、LEDが光ります。

※特殊モードでは、劇中必殺技音が鳴ります。



**アサルトグリップの取り外し方**

①アサルトグリップ背面の

ロック解除ボタンを

押し込みながら、

②矢印の方向に取り外します。

→着脱音が鳴ります。

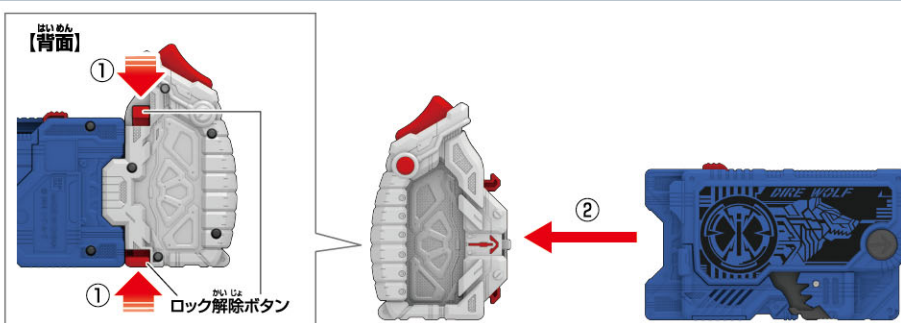

**DXダイアウルフゼツメライズキーとDXエイムズショットライザーで変身!**

※セット内容の状態から始めます。 ※アサルトグリップの有無で音声が変わる部分があります。  
※別売りのDXエイムズショットライザーを使用します。  
※詳しくはDXエイムズショットライザーの取扱説明書をご参照ください。

**変身遊び**

①アサルトグリップをゼツメライズキーに取り付けます。  
→着脱音が鳴ります。

②アサルトグリップのトリガーを押します。  
→音声が鳴り、約30秒間「スキャン受付状態」になります。

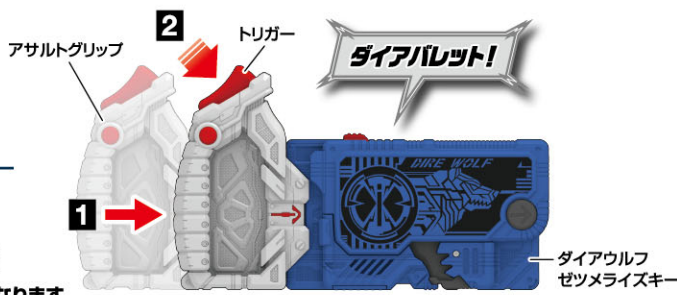

③ゼツメライズキー本体のキーパーツを180度展開します。

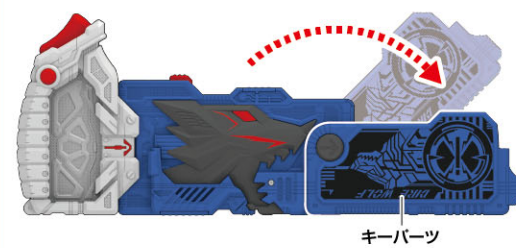

②の動作後、約30秒以内に、エイムズショットライザーのスロットに、ゼツメライズキーを図の向きで挿入します。

**エイムズショットライザー**

→「装填音」の後に「変身待機音」が鳴ります。

**ゼツメライズキー**

→「オーバーライズ!」の音声、LEDが光ります。

→「オーバーライズ!」の音声、LEDが光ります。



※この状態でアサルトグリップのトリガーを押すと、「変身!」のセリフが鳴ります。

⑤エイムズショットライザーのトリガーを引きます。

**エイムズショットライザー**

→「ショットライズ!」の音声と「変身音」が鳴り、LEDが光ります。

**ゼツメライズキー**

→「変身音」が鳴ります。



### 銃必殺技遊び

※変身遊びの後にを行います。  
※エムズショットライザーをバックルから取り外した状態でを行います。

①アサルトグリップのボタンを押します。

→「ファイナルバレット!」の音声と「必殺技待機音」が鳴ります。

②エムズショットライザーのトリガーを引きます。

#### エムズショットライザー

→「銃撃音」が鳴り、LEDが光ります。

#### ゼツメライズキー

→「ローンウルフプラスト!」の後に「必殺技音」が鳴ります。



### ライダーキック遊び

※変身遊びの後にを行います。  
※エムズショットライザーをバックルに取り付けた状態でを行います。

①アサルトグリップのボタンを押します。

→「ファイナルバレット!」の音声と「必殺技待機音」が鳴ります。

②エムズショットライザーのトリガーを引きます。

#### エムズショットライザー

→「銃撃音」が鳴った後、「フィーバー!」の音声と「必殺技音」が鳴り、LEDが光ります。

#### ゼツメライズキー

→「ローンウルフプラスト!」の後に「必殺技音」が鳴ります。



## DXダイアウルフゼツメライズキーとDX滅亡迅雷フォースライザーで変身!

※セット内容の状態から始めます。 ※別売りのDX滅亡迅雷フォースライザーを使用します。 ※詳しくはDX滅亡迅雷フォースライザーの取扱説明書をご参照ください。

### 変身遊び

①アサルトグリップをゼツメライズキーに取り付けます。  
→着脱音が鳴ります。

②アサルトグリップのトリガーを押します。  
→音声は約30秒間「スキャン受付状態」になります。

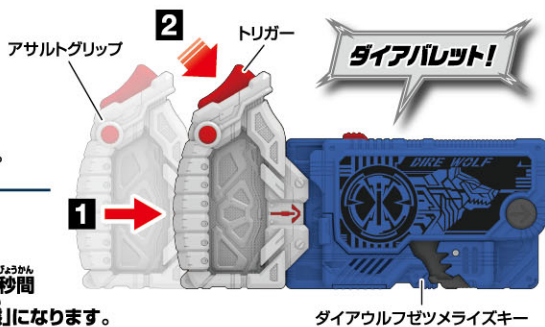

③②の動作後、滅亡迅雷フォースライザーのスロットに、ゼツメライズキーを図の向きで挿入します。

#### 滅亡迅雷フォースライザー

→LED発光と、待機音が鳴ります。

※変身待機中にアサルトグリップのトリガーを押すと「変身!」のセリフが鳴ります。



④レバーを引きます。  
滅亡迅雷フォースライザー  
→「フォースライズ!」と「Break Dawn.」の音声は約30秒間「スキャン受付状態」になります。  
ゼツメライズキー  
→キーパーツが展開し、「変身音」が鳴ります。

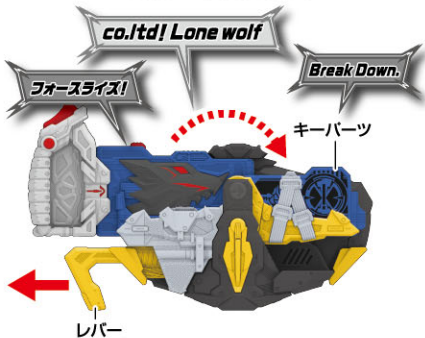

### 必殺技遊び

※変身遊びの後にを行います。

①レバーを押し込みます。  
滅亡迅雷フォースライザー  
→必殺技待機音が鳴ります。  
ゼツメライズキー  
→キーパーツが閉じます。

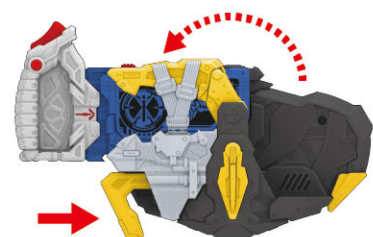

②レバーを引きます。  
ゼツメライズキー  
→キーパーツが展開し、「ローンウルフ!」の後に「必殺技音」が鳴ります。  
滅亡迅雷フォースライザー  
→「ディストピア!」の音声と「必殺技音」が鳴り、LEDが光ります。

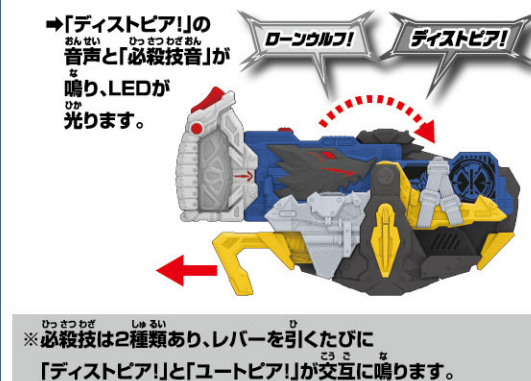

※必殺技は2種類あり、レバーを引くたびに「ディストピア!」と「ユートピア!」が交互に鳴ります。

## DXサーバルタイガーゼツメライズキーで、仮面ライダーバルキリー ジャスティスサーバルに変身!

※セット内容の状態から始めます。  
※別売りのDXエムズショットライザーを使用します。  
※詳しくはDXエムズショットライザーの取扱説明書をご参照ください。

### 変身遊び

①ゼツメライズキーのボタンを押します。  
→音声は約30秒間「スキャン受付状態」になります。

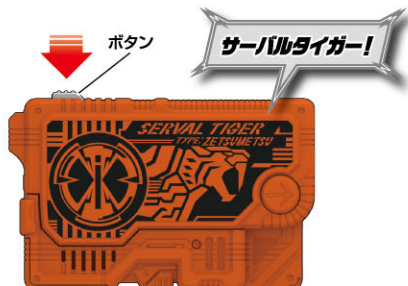

②ゼツメライズキーのキーパーツを180度展開します。



**3** ①の動作後、約30秒以内に、エイムズショットライザーのスロットに、ゼツメライズキーを図の向きで挿入します。

**エイムズショットライザー**

→「装填音」の後に「変身待機音」が鳴ります。

**ゼツメライズキー**

→「WARNING WARNING!」の音声が鳴り、LEDが約30秒間点滅します。



※この状態でゼツメライズキーのボタンを押すと、「変身!」のセリフが鳴ります。

**4** エイムズショットライザーのトリガーを引きます。

**エイムズショットライザー**

→「ショットライズ!」の音声と「変身音」が鳴り、LEDが光ります。

**ゼツメライズキー**

→「変身音」が鳴ります。

※特殊モードでは、劇中変身音が鳴ります。

※変身後、ゼツメライズキーのボタンを押します。

**ゼツメライズキー**

→PBの音声—覧表「変身後状態」の音声が順番に鳴ります。



**銃必殺技遊び**

※変身遊びの後に行います。  
※エイムズショットライザーをバックルから取り外した状態でを行います。

**1** ゼツメライズキーのボタンを押します。  
→「サーバルタイガー!」の音声が鳴り、「必殺技待機音」が鳴ります。



**2** エイムズショットライザーのトリガーを引きます。

**エイムズショットライザー**

→「銃撃音」が鳴り、LEDが光ります。

**ゼツメライズキー**

→「ジャスティスブラスト!」の後に「必殺技音」が鳴ります。

※特殊モードでは、劇中必殺技音が鳴ります。



**ライダーキック遊び**

※変身遊びの後に行います。  
※エイムズショットライザーをバックルから取り付けた状態でを行います。

**1** ゼツメライズキーのボタンを押します。  
→「サーバルタイガー!」の音声が鳴り、「必殺技待機音」が鳴ります。



**2** エイムズショットライザーのトリガーを引きます。

**エイムズショットライザー**

→「銃撃音」が鳴った後、「フィーバー!」の音声と「必殺技音」が鳴り、LEDが光ります。

**ゼツメライズキー**

→「ジャスティスブラスト!」の後に「必殺技音」が鳴ります。

※特殊モードでは、劇中必殺技音が鳴ります。



**デラックス DXサーバルタイガーゼツメライズキーとデラックス ひ でん DX飛電ゼロワンドライバーで変身!**

※セット内容の状態から始めます。  
※別売りのDX飛電ゼロワンドライバーを使用します。  
※詳しくはDX飛電ゼロワンドライバーの取扱説明書をご参照ください。

**変身遊び**

**1** ゼツメライズキーのボタンを押します。  
→音声が鳴り、LEDが光り、約30秒間「スキャン受付状態」になります。

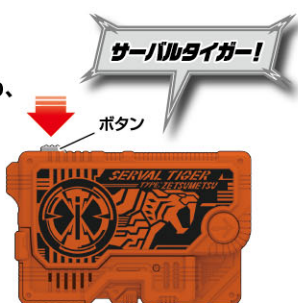

**2** ①の動作後、約30秒以内に、飛電ゼロワンドライバーのスキャンエリアに、ゼツメライズキーを図の向きにさげます。

**飛電ゼロワンドライバー**

→「スキャン音」の後に「変身待機音」が鳴り、LEDが約30秒間点滅します。

**ゼツメライズキー**

→「WARNING WARNING!」の音声が鳴り、LEDが30秒点滅します。

※この状態でゼツメライズキーのボタンを押すと、「変身!」のセリフが鳴ります。



**3** ゼツメライズキーのキーパーツを180度展開します。

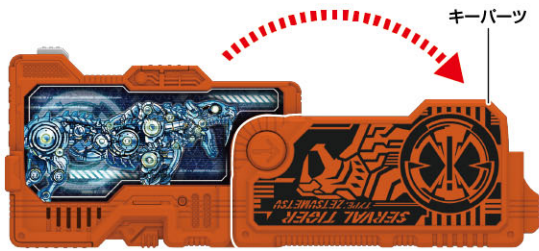

**4** 「変身待機音」が鳴っている間に、ゼツメライズキーを飛電ゼロワンドライバーのスロットに奥までしっかりと挿入します。

**飛電ゼロワンドライバー**

→カバーパーツがスライドし、「プログライズ!」の音声、LEDが光ります。

**ゼツメライズキー**

→「変身音」が鳴ります。



※変身後、ゼツメライズキー本体のボタンを押します。

**ゼツメライズキー** →PBの音声一覧表「変身後状態」の音声順に鳴ります。

**必殺技遊び**

※「変身遊び」の後に行います。

ゼツメライズキーを押し込みます。

**ゼツメライズキー** →「ジャスティス」の音声と「必殺技音」が鳴ります。

**飛電ゼロワンドライバー**

→「インパクト!」の音声と「必殺技待機音」が鳴り、LEDが光ります。



**DXサーバルタイガーゼツメライズキーとDX滅亡迅雷フォースライザーで変身!**

※セット内容の状態から始まります。 ※別売りのDX滅亡迅雷フォースライザーを使用します。 ※詳しくはDX滅亡迅雷フォースライザーの取扱説明書をご参照ください。

**変身遊び**

**1** ゼツメライズキーのボタンを押します。  
→音声が鳴り、LEDが光り、約30秒間「スキャン受付状態」になります。



**2** 1の動作後、滅亡迅雷フォースライザーのスロットに、ゼツメライズキーを図の向きで挿入します。

**滅亡迅雷フォースライザー**

→LED発光と、待機音が鳴ります。  
※変身待機中にゼツメライズキーのボタンを押すと「変身!」のセリフが鳴ります。



**3** レバーを引きます。

**滅亡迅雷フォースライザー**

→「フォースライズ!」と「Break Down.」の音声、LEDが光ります。

**ゼツメライズキー**

→キーパーツが展開し、「変身音」が鳴ります。

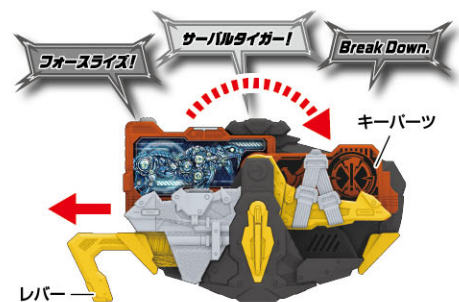

**必殺技遊び**

※変身遊びの後に行います。

**1** レバーを押し込みます。  
**滅亡迅雷フォースライザー**  
→必殺技待機音が鳴ります。  
**ゼツメライズキー**  
→キーパーツが閉じます。

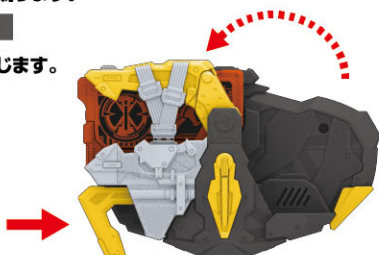

**2** レバーを引きます。

**ゼツメライズキー**

→キーパーツが展開し、「ジャスティス!」の後に「必殺技音」が鳴ります。

**滅亡迅雷フォースライザー**

→「ディストピア!」の音声と「必殺技音」が鳴り、LEDが光ります。

※必殺技は2種類あり、レバーを引くたびに「ディストピア!」と「ユートピア!」が交互に鳴ります。



# DXダイアウルフゼツメライズキー&サーバルタイガーゼツメライズキー 音声一覧表

※ベルトにセットしていない状態で、ボタンを押すたびに音声モードが切り替わります。※ボタンを押すたびに順に次の音声が鳴ります。

デラックス

## DXダイアウルフゼツメライズキー (アサルトグリップ装着状態)

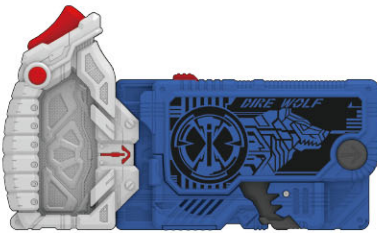

音声	モード切替音
通常モードから 特殊モード	手加減は無しだ。
特殊モードから 通常モード	グリップトリガー押し音

※ダイアウルフソルダマギア武装音は、  
グリップを装着していない状態で  
ゼツメライズキーのボタンを  
長押しすると鳴ります。

音声	短押し音声一覧(単体遊び)
1	ダイアバレット!
2	ダイアウルフスアビリティ(特殊モードの際には、鳴りません。)
3	変身!
4	敵すわけねえだろ。そんときや全力でぶっ潰す。
5	正義か…その言葉は、どうも気に入らねえな。要は都合のいいように暴力を振るうための言い訳だろ?
6	俺のルールだ。正義でも善意でもない。ただ、俺が守りたいものは守る。俺が気に入らないものはぶっ潰す。
7	理屈だけで動けるほど、心つてのは精密にできてねえんだよ。
8	俺が何とかしてやるよ。俺は仮面ライダーだからな。
9	お前は国を背負ってんだろ。命を守るために戦うのがお前の仕事だ。命を張るのは、野良犬の俺だけでいい。
10	滅亡迅雷.netは人間を滅ぼそうとしてたんじゃない。
11	あいつらは…人間に滅ぼされようとしてたんだ。
12	しっかり見届けろ。お前らが信じる、滅亡迅雷.netの覚悟を…。
13	…手加減は無しだ。
14	ウオオオオオオオオオオ——ソライズ!(特殊モードの際には、2番目と14番目に鳴ります。)
15	望み通り、全力でぶっ潰してやるよ。
16	正義で世の中よくしようなんてただの詭弁だ!くだらねえジョークで腹の底から笑って生きてりやそれでよかったんだよ!ふんっ!!
17	心の使い方、間違えやがって…!
18	お前らの覚悟は俺が受け止めてやるよ。だから…全力でぶっ潰してこい!
19	こっちも全力で応えてやる!それが俺のルールだ!
20	夢を貫くのも、骨が折れるな…。
21	刃か…悪い…よく見えねえんだ。
22	命捨てようなんて…大それたこと考えてたわけじゃねえ…。ただよ…覚悟決めてるやつら相手にするなら…こっちも覚悟決めねえとな。
23	それが…仮面ライダーだろ。

音声	短押し音声一覧(変身後状態)
1	望み通り、全力でぶっ潰してやるよ。
2	正義で世の中よくしようなんてただの詭弁だ!くだらねえジョークで腹の底から笑って生きてりやそれでよかったんだよ!ふんっ!!
3	心の使い方、間違えやがって…!
4	お前らの覚悟は俺が受け止めてやるよ。だから…全力でぶっ潰してこい!
5	こっちも全力で応えてやる!それが俺のルールだ!

デラックス

## DXサーバルタイガーゼツメライズキー



音声	モード切替音
通常モードから 特殊モード	私の正義を貫くだけだ。 どんな命も、私が守る。
特殊モードから 通常モード	サーバルタイガー ソルダマギア武装音

音声	短押し音声一覧(単体遊び)
1	サーバルタイガー!
2	サーバルタイガースアビリティ(特殊モードの際には、鳴りません。)
3	ジャスティスアビリティ(特殊モードの際には、鳴りません。)
4	変身!
5	お前達には心があつたはずだ!なぜザリアを破壊したんだ!
6	バルキリーは絶滅する…。
7	どうしても行きなければ休暇を取れ。非善をどう過ごすのがお前の自由だ。
8	私が聞いているのは、お前自身の意志だ。
9	それは危険な考え方だ。…多数派の意見が必ずしも正しいとは限らないからだ。
10	なぜ修正する必要がある?その疑問はお前の心そのものじゃないのか?
11	兵士は道具じゃない。心が必要ないとする考え方こそ、修正すべきだ。
12	答えは一つだ。まことの正義とは命を守るという事だ。
13	正義は国や組織、立場によって考え方が変わる。しかし命を守るという行為は変わらない。だから私達たちは戦うんだ。命を守るために。
14	私の正義を貫くだけだ。どんな命も、私が守る。
15	ソルダ20、お前の正義、確かに受け取ったぞ。
16	亡…お前達を破壊するつもりはない。
17	人工知能特別法違反を確認。対象を捕獲する。
18	感じるぞ…お前達は、心が無いマシンなんかじゃない!
19	どうして…こんな無茶を…!自分だけ突っ走って、勝手な奴だ。
20	滅亡迅雷.netはただ、ヒューマギアの自由と安んを求めていました。それを妨げていたのは我々人間の方なんです。
21	我々人間が正しく生きなければ歴史は繰り返します。テクノロジーとどう向き合っていくべきなのか。
21	私達たちはこれからも対話し、正しい答えを見つけなければならないんです。
22	滅亡迅雷.netの意志を受け継いだ…彼らと共に。

音声	長押し音声一覧(変身後状態)
1	人工知能特別法違反を確認。対象を捕獲する。
2	感じるぞ…お前達は、心が無いマシンなんかじゃない!