

DXグライダーブレード

あそ かの
の遊び方

セット内容

グリッターブレード本体...1

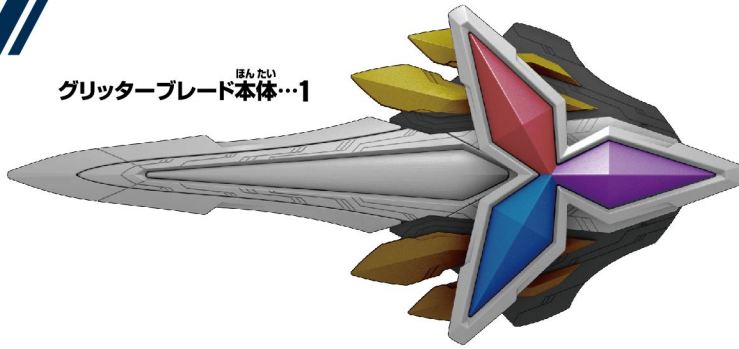

グリップ...1



警告 (けいこく)

保護者の方へ 必ずお読みください。

●小部品があります。誤飲・窒息の危険がありますので、3才未満のお子様には絶対に与えないでください。

注意 (ちゅうい)

●本商品には電子部品を使用しておりますので、ペースメーカーをご使用の方はご注意ください。●可動部の隙間には指などを入れないでください。はさまれてケガをする恐れがあります。●回転部に指や髪の毛や衣服などははさまれないように注意してください。●ぶついたり、ふりまわすなど乱暴な遊びをしないでください。●LEDの光の点滅を見続けしないでください。気分が悪くなったりする恐れがあります。《電池を誤使用すると発熱・破裂・液漏れの恐れがあります。下記に注意してください》●二次電池(充電式電池)は、絶対に使用しないでください。●古い電池と新しい電池、いろいろな種類の電池をまぜて使わないでください。●+-(プラスマイナス)を正しくセットしてください。●遊んだ後は必ずスイッチを切り電池をはずしてください。電池を入れたままにしておくと、液漏れの恐れがあります。●ショートさせたり充電、分解、加熱、火の中に入れてたりしないでください。●万一、電池から漏れた液が目に入ったときはすぐに大量の水で洗い、医師に相談してください。皮膚や服に付いたときは水で洗ってください。●廃棄するときは、自治体の廃棄処理の指示に従ってください。●電池の交換は保護者の方が行ってください。



くちにいれない

〈使用上の注意〉●本商品は精密な電子部品で構成されています。落としたり、水にぬらしたり、汚したり、分解したりしないでください。また、高温・低温になる所での使用、保管はさけてください。●プラスチック梱包材は開封後はすぐに捨ててください。●本商品を樹脂製のソファやシート、タイルなどの上に置かないでください。長時間接触していると色が移る場合があります。●可動部分・取付部分を無理な方向に強く引っ張ったり、曲げたりしないでください。●発音の一部にイントネーションが違っていたり、商品の特性上聞き取りにくいものがありますが、ご了承ください。

各部名称

グリッターブレード本体

【正面】

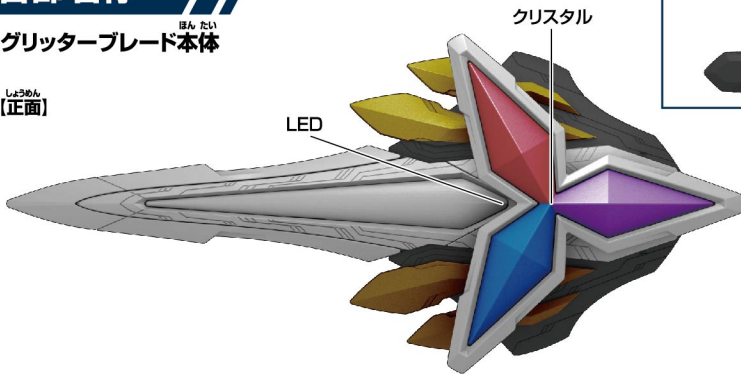

【背面】

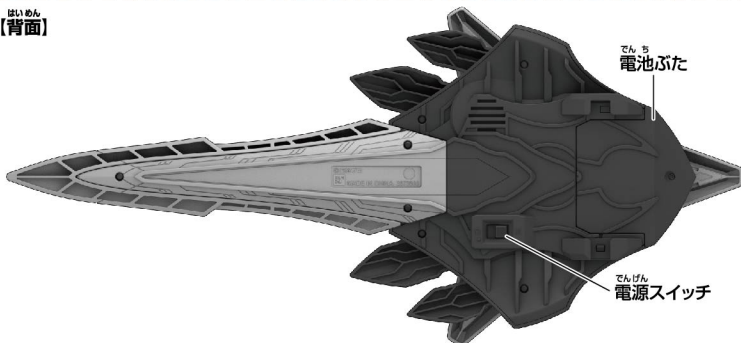

グリップ



保護者の方へ

この枠内では、本商品をご使用になるときに、注意していただきたいことを記載しております。よくお読みいただき、お子様へご説明ください。

振り回さない!!

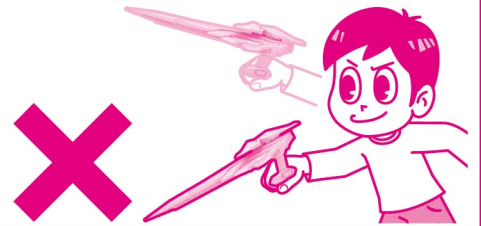

指はさみ注意!!

可動部に指などをはさまないようご注意ください。

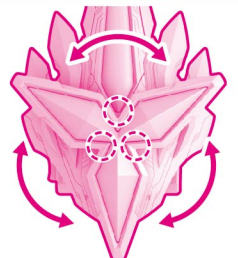

電池の入れ方

※必ず保護者の方が行ってください。

※電源スイッチがX(OFF)になっていることを確認してください。

※音が小さくなって聞きとりにくくなったり、音が繰り返し鳴るなどの誤動作をする場合やLEDの発光が弱くなった場合は、すべて新しい電池に交換してください。

①電池ふたを取り外します。

①-1 グリッターブレード本体背面の電池ふたの穴を先の細い棒などで押しながら、

①-2 電池ふたを取り外します。

②電池を入れます。

単4乾電池3本(別売りの)⊕⊖をそれぞれ間違えないように入れます。

③電池ふたを戻します。

電池ふたの突起とグリッターブレード本体のミゾを合わせ、電池ふたを閉じます。

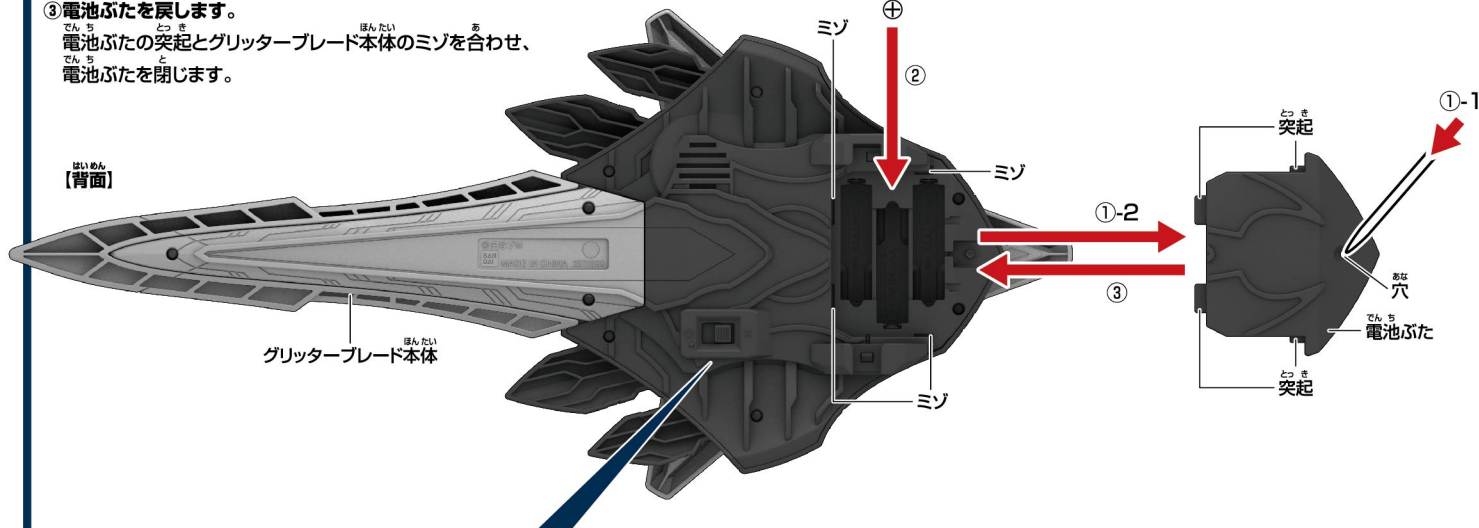

電源の入れ方

グリッターブレード本体背面の電源スイッチ

電源スイッチ

電源スイッチを

ON(O)にします。

→起動音が鳴り、LEDが発光します。

※遊び終わった後は、必ず電源スイッチをX(OFF)にしてください。

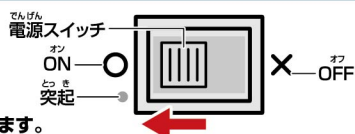

電池を使用する際は、次の項目に注意してください。

※未開封の新しい電池を使用してください。

※種類や銘柄の違う電池、メーカーの違う電池を混ぜて使用しないでください。

※電池の⊕⊖を間違えないように入れてください。

※遊び終わったら電源をOFFにしてください。

また、長時間使用しないときは必ず乾電池を取り外してください。

グリッターブレードとグリップの取り付け方

グリッターブレード本体背面の凹ジョイントに、グリップの凸ジョイントを図の向きで矢印の方向にスライドさせて、しっかりとめ込みます。

→グリップがロックされます。

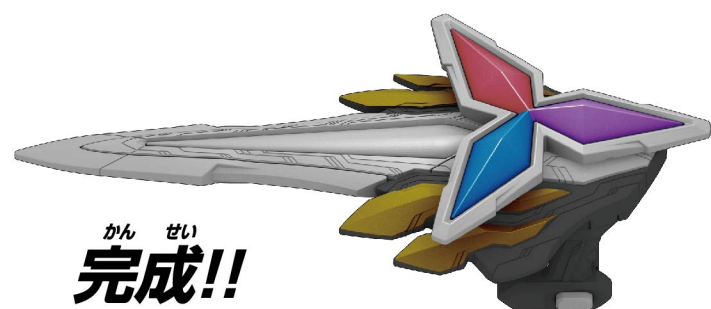
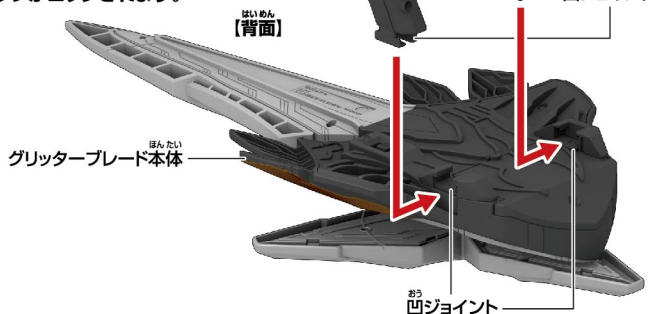

かんせい
完成!!

グリップを取り外す時は…

①グリッターブレード本体背面の電池ふたの穴を先の細い棒などで押しながら、電池ふたを取り外します。

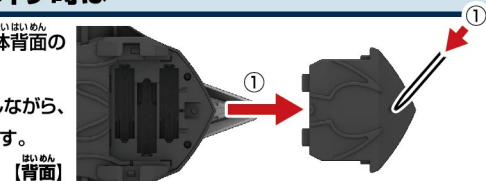

②グリッターブレード本体背面のアンロックスイッチを先の細い棒などで押しながら、

アンロックスイッチ

○の位置にあります。



③グリップを矢印の方向にスライドさせて取り外します。

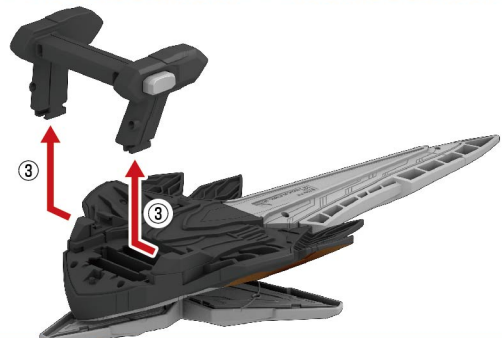

モードの種類

クリスタルを回転させることで、モードが切り替わります。

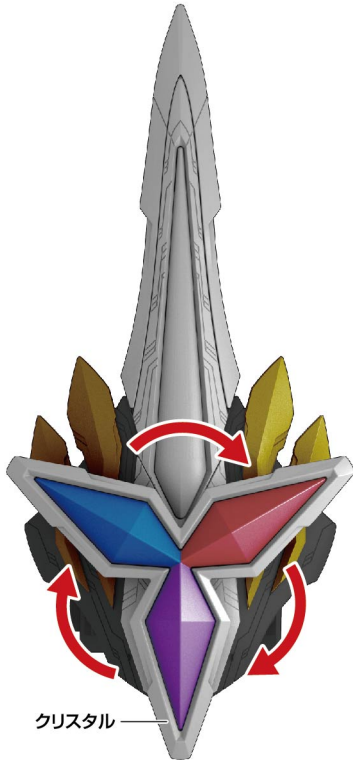

①マルチモード

図の状態がマルチモードです。



紫色が下向き

②パワーモード

図の状態がパワーモードです。



赤色が下向き

③スカイモード

図の状態がスカイモードです。

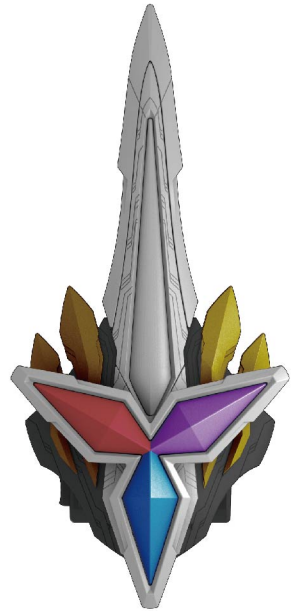

青色が下向き

斬撃遊び

※完成の状態から始めます。

ボタンを短押しします。
→LEDが黄色に光り、2種類の斬撃音が交互に鳴ります。

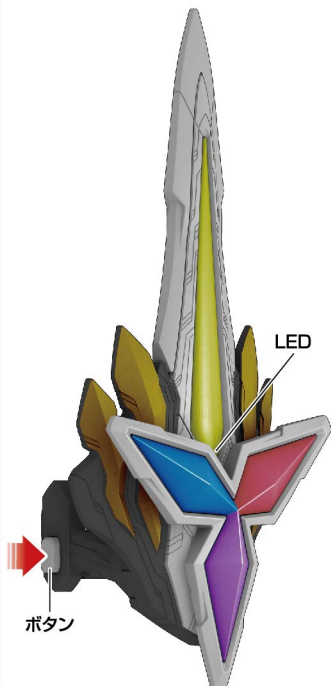

強斬撃遊び

※図はマルチモードの場合です。

①クリスタルを回転させます。
→モードごとにLEDが光り、音声が鳴ります。

①マルチモードの場合…

→LEDが紫色に光り、「マルチフォトン!」と鳴ります。

②ボタンを短押しします。
→マルチ強斬撃音が鳴ります。

②パワーモードの場合…

→LEDが赤色に光り、「パワーフォトン!」と鳴ります。

②ボタンを短押しします。
→パワー強斬撃音が鳴ります。

③スカイモードの場合…

→LEDが青色に光り、「スカイフォトン!」と鳴ります。

②ボタンを短押しします。
→スカイ強斬撃音が鳴ります。

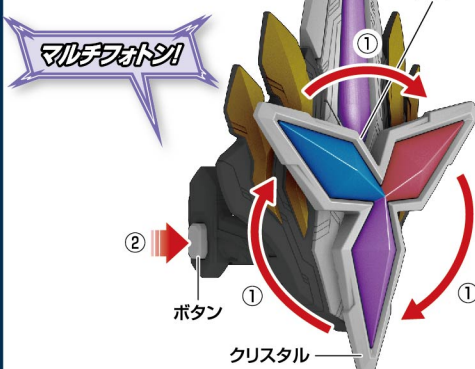

必殺技遊び

※図はマルチモードの場合です。

①ボタンを長押しします。
→LEDが白く光り、必殺技待機音が鳴り始めます。

②クリスタルを回転させます。
→モードごとにLEDが光り、音声が鳴ります。

①マルチモードの場合…

→LEDが紫色に光り、「バイオレット!」とマルチモード必殺技待機音が鳴ります。

③ボタンを短押しします。
→LEDが紫色に光り、セリフ「エタニティゼラデス」とマルチモード必殺技音が鳴ります。

②パワーモードの場合…

→LEDが赤色に光り、「クリムゾン!」とパワーモード必殺技待機音が鳴ります。

③ボタンを短押しします。
→LEDが赤色に光り、セリフ「エタニティボンバー」とパワーモード必殺技音が鳴ります。

③スカイモードの場合…

→LEDが青色に光り、「コバルト!」とスカイモード必殺技待機音が鳴ります。

③ボタンを短押しします。
→LEDが青色に光り、セリフ「エタニティパニッシュ」とスカイモード必殺技音が鳴ります。

