

セット内容

本体…1

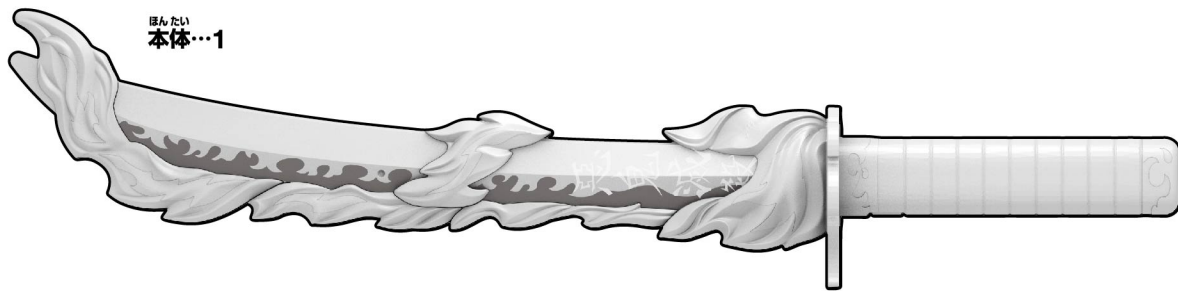

画面をクリックして動画をチェック!

映像は画像をクリック!

※携帯電話やパソコンによる通信料、接続料、ポケット通信料などは、お客様のご負担になります。ご了承ください。

(外部サイトへリンク)

※動画は予告なく公開終了させていただく場合がございます。

1 PV

PVを見ながら遊び方をチェック!



2 DX日輪刀～煉獄杏寿郎～の公式レビュー!

開発秘話なども大公開!!
あの名シーンの再現も可能!? [バンマン!]



そしてさらにこの日輪刀

警告 (けいこく)

保護者の方へ 必ずお読みください。

●小部品があります。誤飲・窒息の危険がありますので、3才未満のお子様には絶対に与えないでください。

注意 (ちゅうい)

●本商品には電子部品を使用しておりますので、ペースメーカーをご使用の方は、本商品を身体に近づけないようご注意ください。●ぶついたり、ふりまわすなど乱暴な遊びをしないでください。●LEDの光の点滅を見続けしないでください。気分が悪くなったりする恐れがあります。《電池を誤使用すると発熱・破裂・液漏れの恐れがあります。下記に注意してください》●二次電池(充電式電池)は、絶対に使用しないでください。●古い電池と新しい電池、いろいろな種類の電池を混ぜて使わないでください。●+-(プラスマイナス)を正しくセットしてください。●遊んだ後は必ずスイッチを切り電池をはずしてください。電池を入れたままにしておくと、液漏れの恐れがあり危険です。●ショートさせたり充電、分解、加熱、火の中に入れてはしないでください。●万一、電池から漏れた液が目に入ったときはすぐに大量の水で洗い、医師に相談してください。皮膚や服に付いたときは水で洗ってください。●廃棄するときは、自治体の廃棄処理の指示に従ってください。●電池の交換は保護者の方が行ってください。



くちにいけない

使用上の注意

●本商品は精密な電子部品で構成されています。落としたり、水にぬらしたり、汚したり、分解したりしないでください。また、高温・低温になる所での使用、保管はさけてください。●プラスチック梱包材は、開封後はすぐに捨ててください。●可動部分・取付部分を無理な方向に強く引っ張ったり、曲げたりしないでください。●発音の一部にイントネーションが違っていたり、商品の特性上聞き取りにくいものがありますが、ご了承ください。●本商品を樹脂製のソファやシート、タイルなどの上に置かないでください。長時間接触していると色が移る場合があります。



保護者の方へ

この枠内では、本商品をご使用になるときに、注意していただきたいことを記載しております。よくお読みいただき、お子様へご説明ください。



振り回さない!!

人に当たると危険です。周囲に人がいない事を確認してから遊んでください。



鬼滅の刃 DX日輪刀~煉獄杏寿郎~の各部名称

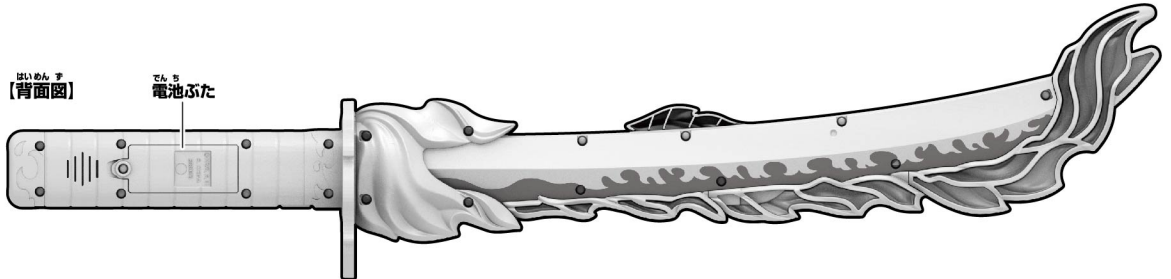
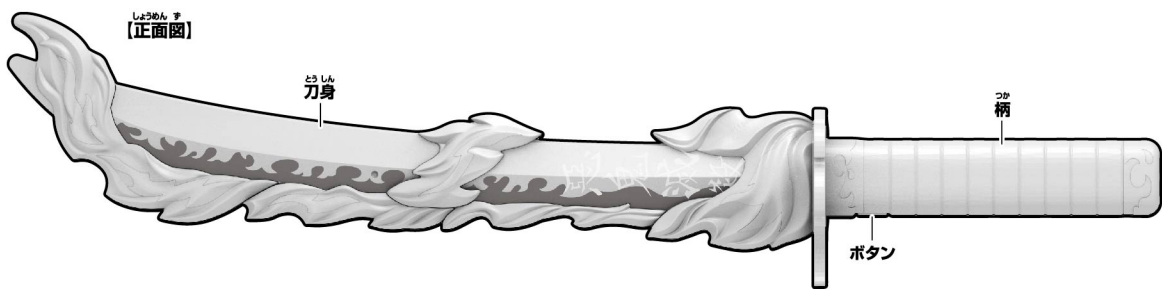

遊ぶ前に…鬼滅の刃 DX日輪刀～煉獄杏寿郎～の乾電池の入れ方

※必ず保護者の方が行ってください。

※電源スイッチがX(OFF)になっていることを確認してください。

※音が小さくなって聞きとりにくくなったり、音が繰り返し鳴るなどの誤動作をする場合は、すべて新しい電池に交換してください。

①電池ふたを取り外します。

①-1 本体(柄)背面の電池ふたのネジをプラスまたは、マイナスドライバーで矢印の方向に回し、

①-2 電池ふたを取り外します。

②乾電池を入れます。

単4乾電池2本(別売りの)の+と-をそれぞれ間違えないように入れます。

③電池ふたを戻します。

電池ふたの突起と本体(柄)のミソを合わせ、電池ふたのネジを①-1と逆方向に回して閉じます。

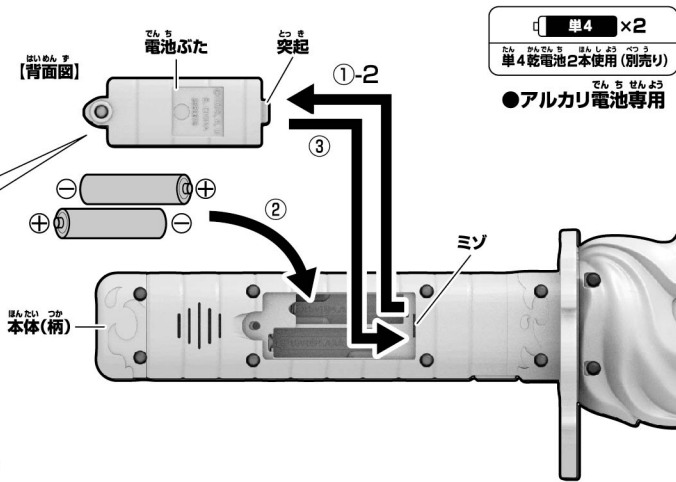

単4 ×2
単4乾電池2本使用(別売り)
●アルカリ電池専用

電源の入れ方とモード切り替え

本体(柄)の底面の電源スイッチをAまたはBにします。

→LEDが発光し、音声が鳴ります。

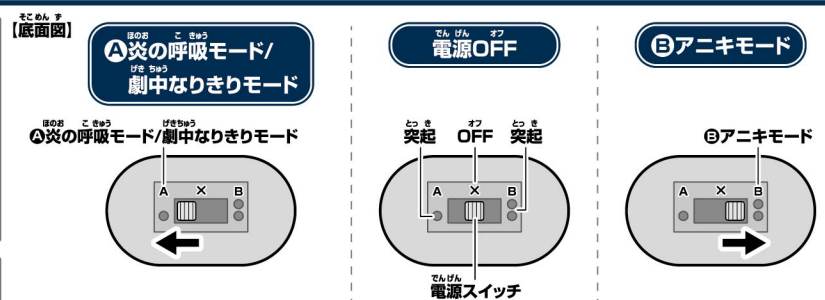
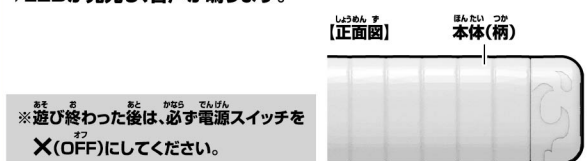

電池を使用する際は、次の項目に注意してください。

※未開封の新しい電池を使用してください。種類や銘柄の違う電池、メーカーの違う電池を混ぜて使用しないでください。
※電池の+と-を間違えないように入ってください。
※遊び終わったら電源をOFFにしてください。また、長時間使用しないときは必ず乾電池を取り外してください。

鬼滅の刃 DX日輪刀～煉獄杏寿郎～の遊び方:1

※炎の呼吸モード/劇中なりきりモードで電源を入れた状態でを行います。
※最初は炎の呼吸モードになっています。

モードの切り替え方



ボタンを2回カチカチッと素早く押すと、音声「おおおおお」が鳴り、モードが切り替わります。

劇中なりきりモード

本体(柄)のボタンを短押しします。
→ボタンを押す度に下記音声表の順に音声が鳴り、刀身が光ります。

炎の呼吸モード

本体(柄)のボタンを短押しします。
→ボタンを押す度に下記音声表の順に音声が鳴り、刀身が光ります。

おんせいの音が鳴った後、約5秒以内にボタンを短押しすると、下記音声表の6以外は「炎の呼吸」音声スキップされます。

赤い部分が、光りながら浮き上がる模様です。



順番	音声
1	炎の呼吸 壹ノ型 不知火 + 効果音
2	炎の呼吸 貳ノ型 昇り炎天 + 効果音
3	炎の呼吸 参ノ型 気炎万象 + 効果音
4	炎の呼吸 肆ノ型 盛炎のうねり + 効果音
5	炎の呼吸 伍ノ型 炎虎 + 効果音
6	炎の呼吸 奥義 玖ノ型 煉獄 + 効果音

※最後まで鳴ったら初めの音に戻ります。

順番	シーン	音声
1	1	煉獄杏寿郎: この煉獄の赫き炎刀がお前を骨まで焼き尽くす!! 炎の呼吸 壹ノ型 不知火 + 効果音
2	2	煉獄杏寿郎: これで問題ないな!手短にお知らせよう! 炎の呼吸 貳ノ型 昇り炎天 + 効果音
3	3	狗高座: 鬼になれ杏寿郎
4	3	煉獄杏寿郎: 断る 俺は鬼にはならない 炎の呼吸 参ノ型 気炎万象 + 効果音
5	4	狗高座: 破壊殺・空式 + 効果音
6	4	煉獄杏寿郎: 炎の呼吸 肆ノ型 盛炎のうねり + 効果音
7	5	狗高座: まだ分からないか!!攻撃を続けることは死を選ぶことだということ!!杏寿郎!!
8	5	煉獄杏寿郎: おおおおお!! / 炎の呼吸 伍ノ型 炎虎 + 効果音
9	6	煉獄杏寿郎: 俺は俺の責務を全うする!!ここにいるものは誰も死なせない!! 炎の呼吸 奥義 玖ノ型 煉獄 + 効果音
10	7	狗高座: 夜が明ける!!ここには陽光が差す...!!逃げなければ 逃げなければ!!
11	7	煉獄杏寿郎: 絶対に放さん お前の頭を斬り落とすまでは!! 狗高座: 煉獄杏寿郎: オオオオオオ / ああああああ!!!
12		狗高座: 退けえええ 煉獄杏寿郎: あああああ!!!

※最後まで鳴ったら初めの音に戻ります。

アニキモード

本体(柄)のボタンを短押しします。

→ボタンを押す度に下記音声表の順に音声が鳴り、刀身が光ります。

順番	音声
1	煉獄杏寿郎：うまい!
2	煉獄杏寿郎：だが知らん!
3	煉獄杏寿郎：わっしょい!
4	煉獄杏寿郎：よもやよもやだ 柱として不甲斐なし!!
5	煉獄杏寿郎：穴があったら入りたい!!
6	煉獄杏寿郎：みんなまとめて面倒みてやる!! 炭治郎 / 善逸 / 伊之助：煉獄の元貴イ!!
7	煉獄杏寿郎：心を燃やせ 限界を超えろ 俺は炎柱 煉獄杏寿郎!!
8	煉獄杏寿郎：心を燃やせ 歯を喰いしばって前を向け
9	煉獄杏寿郎：龍門少年 猪頭少年 黄色い少年
10	煉獄杏寿郎：もっともっと成長しろ そして今度は君たちが鬼殺隊を支える柱となるのだ
11	煉獄杏寿郎：俺は信じる 君たちを信じる
12	煉獄杏寿郎：母上 俺はちゃんとやれただろうか やるべきこと果たすべきことを全部できましたか?

※最後まで鳴ったら初めの音声に戻ります。

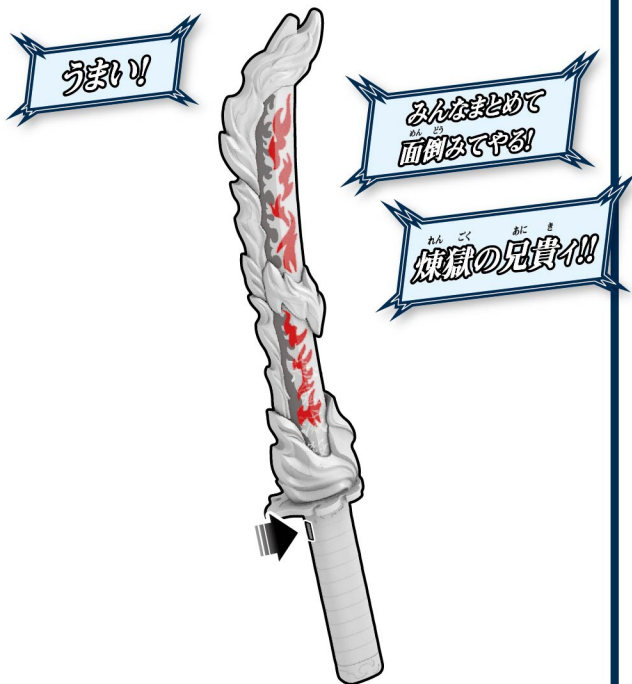

「うまい!」劇中再現

①上記音声表の音声「うまい!」が鳴っている途中、

または流れた後に、本体(柄)のボタンを1秒以上長押しします。

→効果音が鳴り、刀身が光り、その音声中に固定されます。

②本体(柄)のボタンを6回連続して短押しします。

→右記音声表のように

ボタンを短押しするたびに

音声が鳴り、

劇中シーンを再現できます。

※最後まで鳴ったら初めの音声に戻ります。

短押し	音声
1回目	うまい!
2回目	
3回目	うまい
4回目	
5回目	
6回目	うまい!!

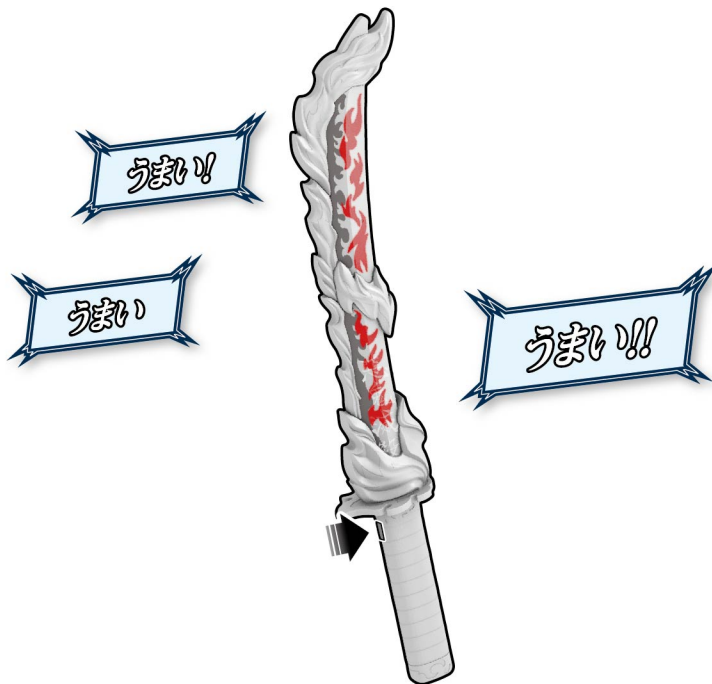

同じ音声をくり返し聞きたい時は...

音声が流れている途中、または流れた後に、柄のボタンを1秒以上長押しします。

→効果音が鳴り、刀身が光り、その音声中に固定されます。

再度長押しすると、効果音が鳴り、固定は解除されます。

※短押しする度に固定された音声が鳴ります。

※劇中なりきりモードでは、シーンごとに固定されます。
短押しする度に、固定されたシーンの音声が順に鳴ります。

