

セット内容

リバイドドライバー本体…1 レックスバイスタンプ…1 ベルト右(R)…1 ベルト左(L)…1 ベルト留め…1

※バイスタンプのマーブル模様は商品毎に異なります。 ※バイスタンプのマグネットスタンプに強い磁石や磁力があるものを近づけないでください。磁力が弱くなります。

各部名称

リバイドドライバー本体
【正面】

※画像はスタンプ台を上向きにした状態で。

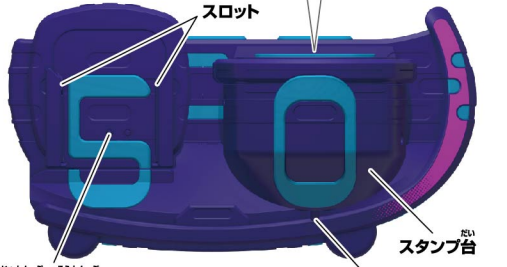

【背面】

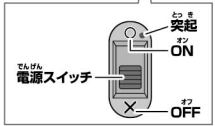
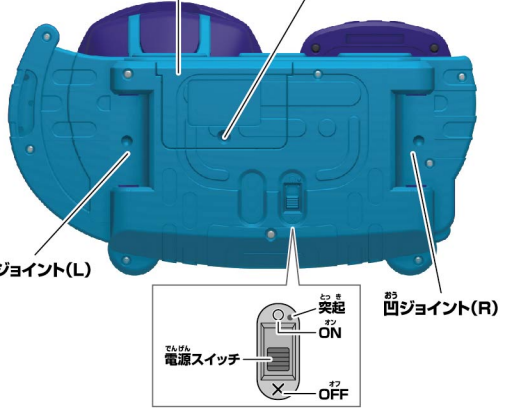

レックスバイスタンプ

【正面】

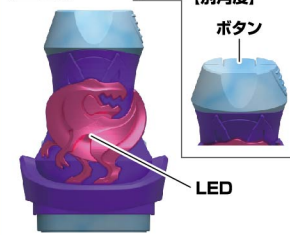

【底面】



【背面】

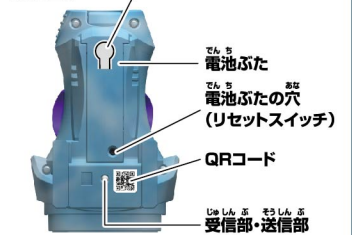

ベルト右(R)

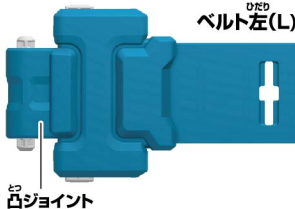
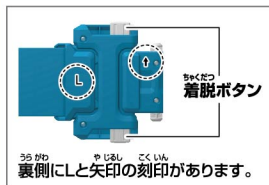

警告 (けいこ)

保護者の方へ 必ずお読みください。

●小部品があります。誤飲・窒息の危険がありますので、3才未満のお子様には絶対に与えないでください。●磁石を飲み込んだ場合、腸壁を超えてくつき、深刻な感染症を引き起こす恐れがあります。万一磁石を飲み込んだ場合には、すぐに医師の診察を受けてください。

注意 (ちゅうい)

●ぶつかけたり、ふりまわすなど乱暴な遊びをしないでください。●可動部の隙間には指などを入れないでください。はさまれてケガをする恐れがあります。●本商品には電子部品を使用しております。ペースメーカーをご使用の方は、本商品を身体に近づけないようご注意ください。●テレビ・時計・パソコンなどに近づけないでください。磁気で機能異常が起こる場合があります。●スタンプ台に指や髪の毛や衣服などをはさまれないように注意してください。●LEDの光の点滅を見続けしないでください。気分が悪くなったりする恐れがあります。《電池を誤使用すると発熱・破裂・液漏れの恐れがあります。下記に注意してください》●電池は飲み込むと危険です。お子様の手の届かない所に保管してください。万一、飲み込んだ場合は、すぐに医師に相談してください。●二次電池(充電式電池)は、絶対に使用しないでください。●古い電池と新しい電池、いろいろな種類の電池をまぜて使わないでください。●+-(プラスマイナス)を正しくセットしてください。●遊んだ後は必ずスイッチを切り電池をはずしてください。電池を入れたままにしておくと、液漏れの恐れがあり危険です。●ショートさせたり充電、分解、加熱、火の中に入れてしないでください。●万一、電池を飲み込んだとき、電池から漏れた液が目に入ったときは、すぐに医師に相談してください。漏れた液が皮膚や服に付いた時は水で洗ってください。●廃棄するときは、自治体の廃棄処理の指示に従ってください。●電池の交換は保護者の方が行ってください。●ボタン電池はなめたり、口に入れたりしないでください。



くちにいいない

〈使用上の注意〉

●プラスチック梱包材は開封後はすぐに捨ててください。●本商品には塗装部分がありますので、保管の際には他のもの(樹脂製品や家具、ソファ)と接触しないようにしてください。色が移る場合があります。●可動部分・取付部分を無理な方向に強く引っ張ったり、曲げたりしないでください。●発音の一部にイントネーションが違っていたり、商品の特性上聞き取りにくいものがありますが、ご了承ください。●セットされているボタン電池はテスト用です。音声が小さくなる、同じ音を繰り返すなど誤動作をする場合は、ボタン電池をすべて新しいものに交換してください。●本商品は精密な電子部品で構成されています。落としたり、水にぬらしたり、汚したり、分解したりしないでください。また、高温・低温になる所での使用、保管はさけてください。●誤動作した場合はベルトの電源を入れ直し、スタンプのリセットスイッチを押し電源を入れ直してください。●QRコードが傷ついたり汚れた場合はQRコードが読み取れないことがありますのでご注意ください。●テレビなど、他の赤外線リモコンで誤動作する場合があります。●太陽光の当たる窓際や蛍光灯の真下などでは誤動作する場合があります。●受信部・送信部の所にシールなどを貼らないでください。動作しなくなります。●リバイドドライバーにはバイスタンプシリーズ以外は取り付けしないでください。●低温の場所ではスタンプ台に印字できないことがあります、その場合は常温下にしばらく置いてから遊んでください。

※QRコードは株式会社デンソーウェーブの登録商標です。



保護者の方へ

この枠内では、本商品をご使用になるときに、
注意していただきたいことを記載しております。
よくお読みいただき、お子様へご説明ください。



ゆびはさ ちゆうい
指挟み注意!!



リバイスドライバーの乾電池の入れ方

※必ず保護者の方が行ってください。

※電源スイッチがX(OFF)になっていることを確認してください。

※音が小さくなって聞きとりにくくなったり、音が繰り返し鳴るなどの誤動作をする場合やLEDの発光が弱くなった場合は、すべて新しい電池に交換してください。

①電池ぶたを取り外します。

①-1 リバイスドライバー本体背面の電池ぶたの穴を先の細い棒などで押しながら、

①-2 電池ぶたを取り外します。

②乾電池を入れます。

単4乾電池2本(別売り)の⊕⊖をそれぞれ間違えないように入れます。

③電池ぶたを戻します。

電池ぶたの突起と本体のミノを合わせ、電池ぶたを閉じます。

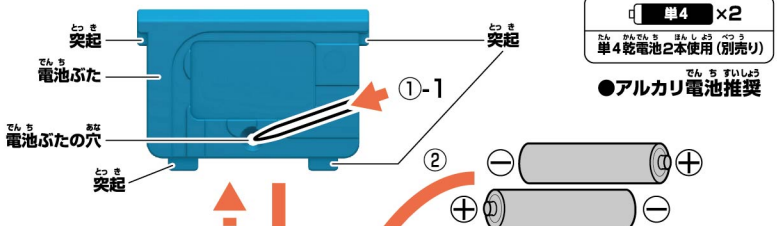

電池を使用する際は、
次の項目に注意してください。

- ※未開封の新しい電池を使用してください。
- 種類や銘柄の違う電池、メーカーの違う電池を混ぜて使用しないでください。
- ※電池の⊕⊖を間違えないように入れてください。
- ※遊び終わったら電源をOFFにしてください。
- また、長時間使用しないときは必ず乾電池を
取り外してください。

電源の入れ方

リバイスドライバー本体背面の
電源スイッチをO(ON)にします。
→LEDが発光します。

※リバイスドライバー本体は、
常に音声は鳴りません。

【背面】

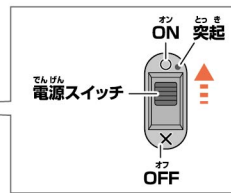

※遊び終わった後は、
必ず電源スイッチを
X(OFF)にしてください。

初めて遊ぶ前に…DXバースタンプの絶縁シートの外し方

①バースタンプ本体背面から出ている
絶縁シートを矢印の方向に
引き抜きます。

【背面】



②リセットボタンを先の細い棒などで
軽く押します。

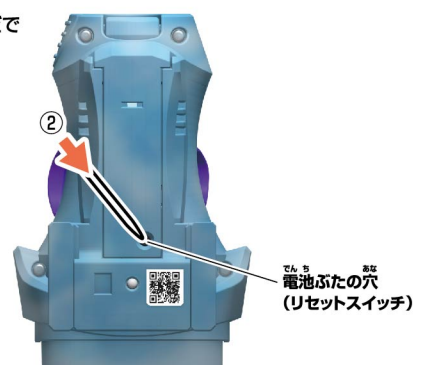

バイスタンプのボタン電池の交換

※必ず保護者の方が行ってください。

音が小さくなって聞きとりにくくなり、音が止まるなどの誤動作をする場合や、LEDの発光が弱くなった場合は、すべて新しい電池に交換してください。

LR44 × 3

ボタン電池 (LR44) 3個使用(付)

●セットされている電池は、テスト用です。

①電池ふたを取り外します。

- ①-1 バイスタンプ背面の電池ふたの穴を先の細い棒などで押し、
- ①-2 電池ふたを取り外します。

②ボタン電池を入れます。

古いボタン電池を取り外して、新しいボタン電池3個(LR44・別売り)をプラスマイナスの注意してセットします。

③電池ふたを戻します。

電池ふたの突起とバイスタンプのミゾを合わせ、電池ふたを閉じます。

ボタン電池は上側がプラス、下側がマイナスになるようにセットします。

リバースドライバーの組み立てと装着の仕方

1 ベルト右(R)・ベルト左(L)の取り付け

リバースドライバー本体背面の凹ジョイントの刻印(R・L)とベルト右(R)・ベルト左(L)裏側の刻印(R・L)を、矢印の向きに合わせてください。

【背面】



- ①ベルト右(R)の着脱ボタンを押しながら、
- ②リバースドライバー本体背面の凹ジョイント(R)に凸ジョイントを合わせます。

- ③着脱ボタンを離して、凹凸ジョイントをしっかりとめ込みます。
※ベルト左(L)も同様に行います。

2 ベルト留めの取り付け

ベルト留めにベルト右(R)を通します。

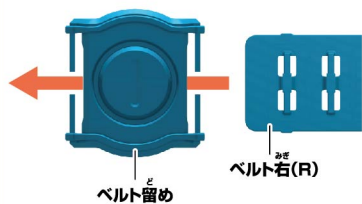

3 ベルトの調整

- ①ベルト左(L)が外側になるように腰に巻き付け、体に合わせた位置で2つの突起をはめ込みます。

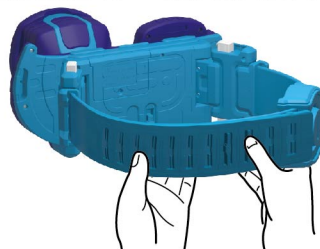

※パチンと音がするまで、はめ込みます。

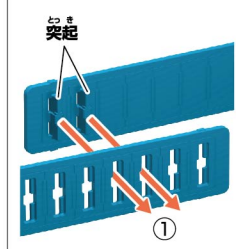

- ②ベルト留めを、ベルトが重なっている部分まで移動させます。

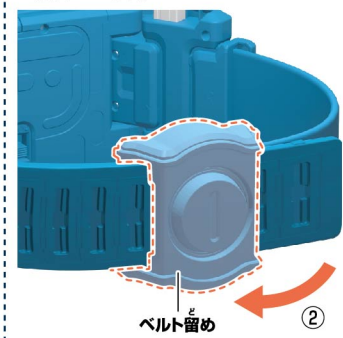

ベルトの取り外し方

- ①着脱ボタンを上下同時に押しながら、
- ②ベルト右(R)を矢印の方向に引っばって取り外します。
※ベルト左(L)も同様に行います。

●図のようになります。

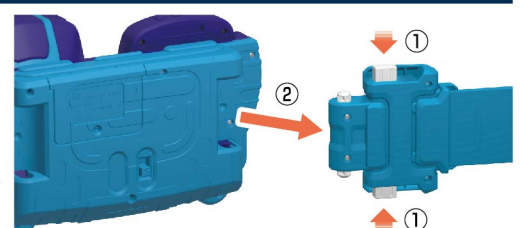

スタンプ台を上向きにする方法

※セット内容の状態から始めます。

スロット部分を図のように動かします。
→スタンプ台が回転して上を向きます。

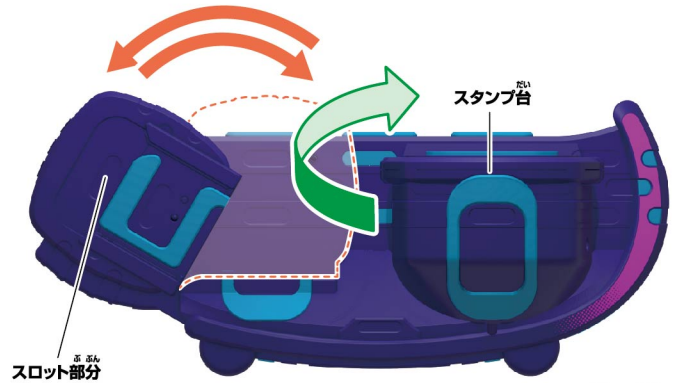

リバイスドライバーの完成!

バイスタンプの遊び方

※セット内容の状態から始めます。

1

バイスタンプのボタンを押します。
→LEDが発光して「起動音」が鳴ります。



2

バイスタンプをしっかりと押し込みます。
→LEDが発光して「スタンプ音」が鳴ります。

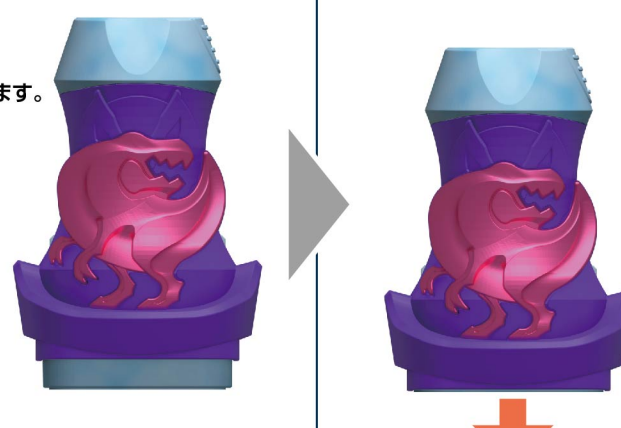

仮面ライダーリバイと仮面ライダーバイスに変身!



リバイスドライバー

スタンプ台

※スタンプ台を上向きにしてから始めてください。
※変身ベルト DXリバイスドライバーは、完成の状態から始めます。
※説明の図では、ベルトを省略しています。

変身遊び

1

バイスタンプのボタンを押します。
→LEDが発光して「起動音」が鳴ります。



次のページに続きます。

2 バイスタンプを図のようにリバイスドライバーのスタンプ台にしっかりと押し付けてから離します。

- **バイスタンプ** LEDが発光して「スタンプ音」と「変身待機音」が鳴ります。
- **リバイスドライバー** スタンプ台にスタンプマークが押印されてLEDが発光します。



3 バイスタンプをリバイスドライバーの
スロットに図のように挿入します。

- **バイスタンプ** LEDが発光して「装填音」と「変身待機音」が鳴ります。
- **リバイスドライバー** LEDが発光します。



4 バイスタンプを図のようにしっかりと奥まで倒して、元の位置に戻します。

- **バイスタンプ** LEDが発光して「変身音」が鳴ります。
- **リバイスドライバー** スタンプ台が回転して前を向き、LEDが発光します。

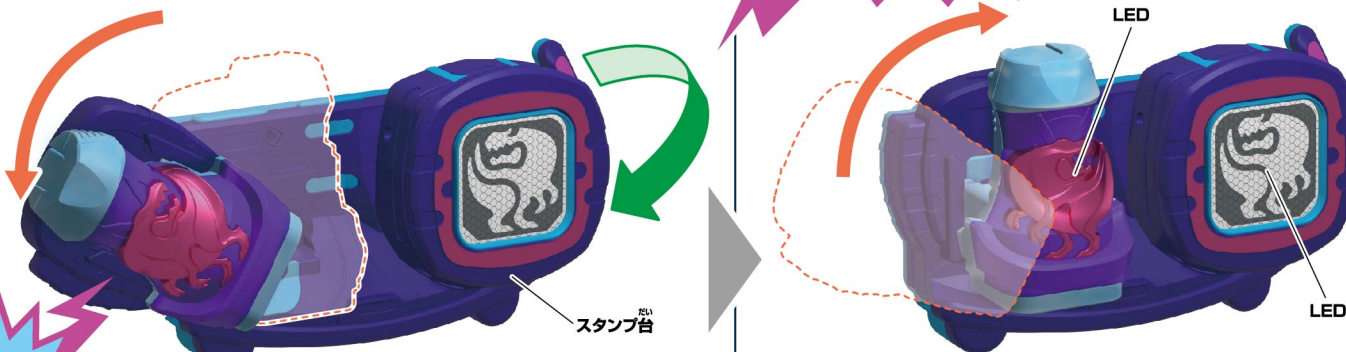

ひっ さつ わざ 必殺技 あそ 遊び

へんしん あそ あと おこな
※変身遊びの後に行います。

1

バイスタンプを図のようにしっかりと
奥まで倒して、元の位置に戻します。

→ **バイスタンプ** LEDが発光して「待機音」が鳴ります。

→ **リバースドライバー** スタンプ台が回転して上を向き、スタンプマークが消えて、LEDが発光します。

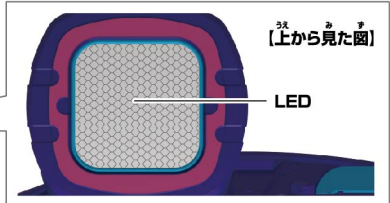
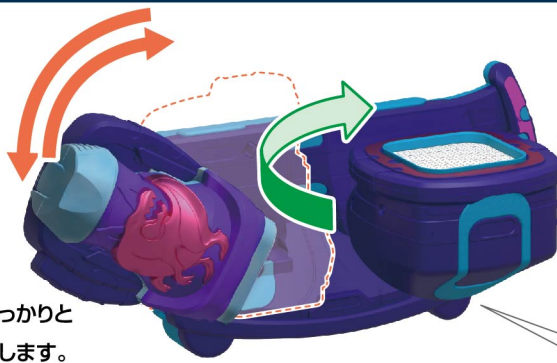

※スタンプマークが消えない場合は、
スタンプ台の下の突起ボタンを
奥までしっかりと押し込んでください。

2

再び、バイスタンプを図のようにしっかりと奥まで倒して、
元の位置に戻します。

→ **バイスタンプ**
LEDが発光して「必殺技音」が鳴ります。

→ **リバースドライバー**
スタンプ台が回転して前を向き、
LEDが発光します。

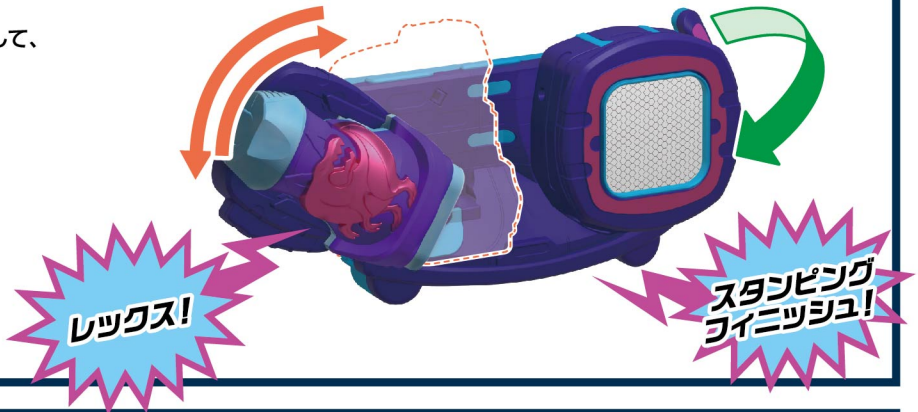

へんしん リミックス変身 あそ 遊び

へんしん あそ あと おこな
※変身遊びの後に行います。

1

バイスタンプを図のようにしっかりと
奥まで倒して、元の位置に戻します。

→ **バイスタンプ**
LEDが発光して「待機音」が鳴ります。

→ **リバースドライバー** スタンプ台が回転して上を向き、
スタンプマークが消えて、LEDが発光します。

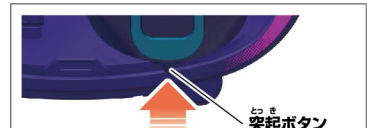
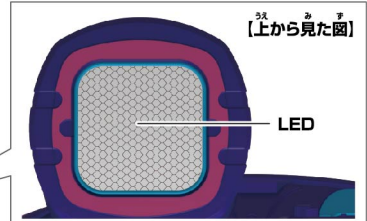
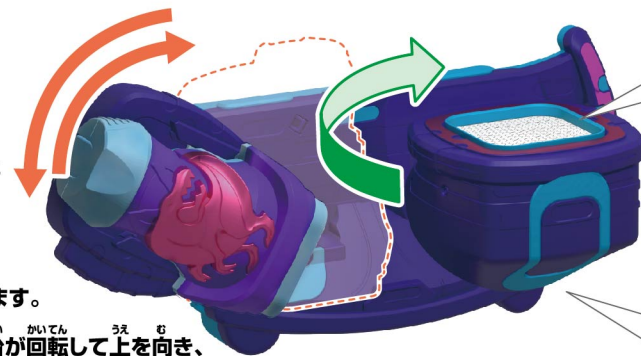

※スタンプマークが消えない場合は、
スタンプ台の下の突起ボタンを
奥までしっかりと押し込んでください。

2

バイスタンプのボタンを押します。
→ **バイスタンプ** LEDが発光して、
「リミックス!」と「待機音」が鳴ります。



3

再び、バイスタンプを図のようにしっかりと奥まで倒して、
元の位置に戻します。

→ **バイスタンプ** LEDが発光して「リミックス変身音」が鳴ります。
→ **リバースドライバー** スタンプ台が回転して前を向き、LEDが発光します。



とはずかた バイスタンプの取り外し方

スロット部分を押さえながらバイスタンプを図のように上に引き抜きます。

→ バイスタンプ 「取り外し音」が鳴ります。

※バイスタンプは音声が終了して一定時間経過するとスリープモードとなり、「取り外し音」は鳴りません。ボタンを押すとスリープモードが解除されて起動します。

スロット部分

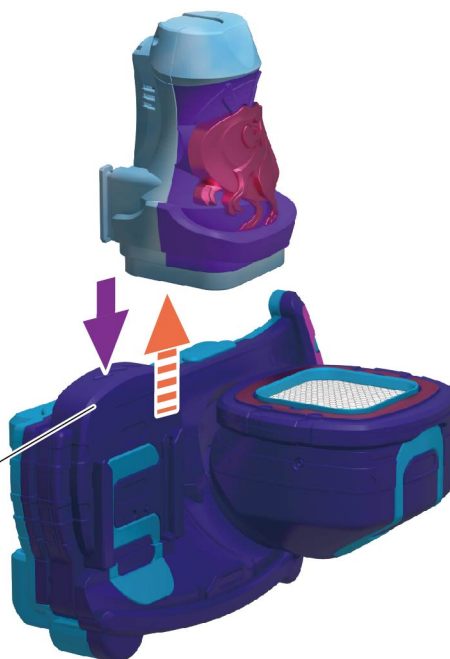

だいいわむしやうめんむいがいと スタンプ台が上向き・正面向き以外で止まってしまったとき

手でゆっくりとスタンプ台を回転させて上向き、または正面向きにしてください。

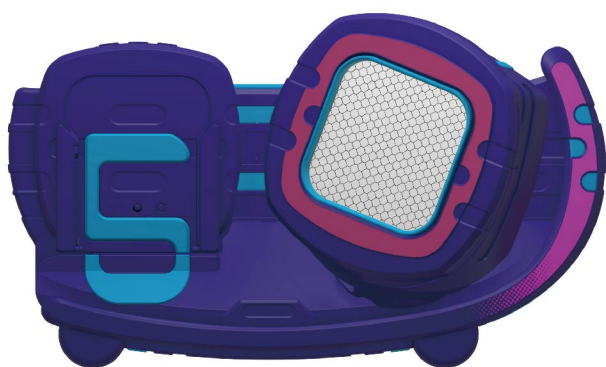

おういんぶう スタンプ押印部が浮いたり、スタンプ台から外れてしまったとき

①スタンプ台側面の穴を細い棒などで押しながらスタンプ押印部を取り外します。

②長いミゾを長い突起に合わせながら、
③短いミゾを短い突起にカチッと音がするまではめ込んでください。

スタンプ押印部

【別角度】

短いミゾ

長いミゾ

③

②

長い突起

短い突起

