

セット内容と各部の名称

取扱説明書…1 ウィークエンドライバー本体…1 ベルト右(R)…1 ベルト左(L)…1 ベルト留め…1 クイーンビーバースタンプ…1

※バースタンプのマーブル模様は商品毎に異なります。 ※バースタンプのマグネットスタンプに強い磁石や磁力があるものを近づけないでください。磁力が弱くなります。

ウィークエンドライバー本体

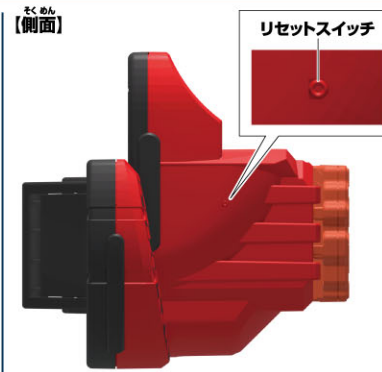
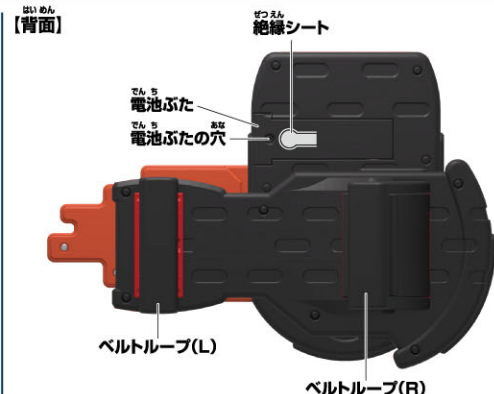
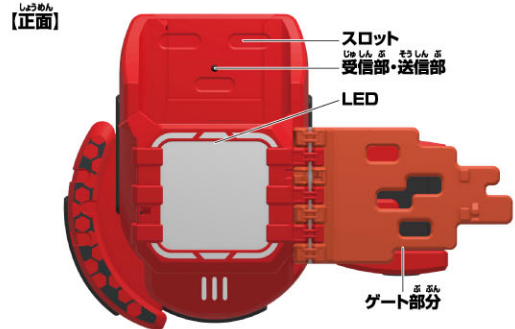

クイーンビーバースタンプ…1

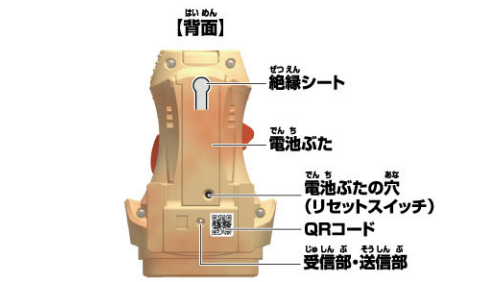
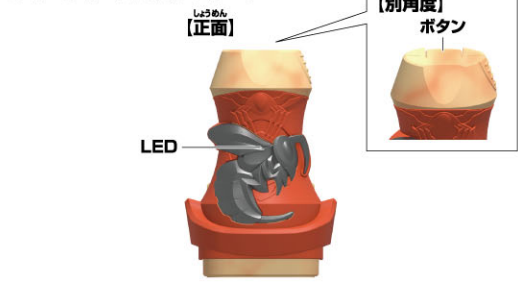

裏側にRの刻印があります。

ベルト右(R)…1



ベルト留め…1



ベルト左(L)…1

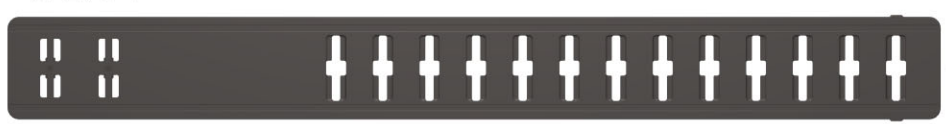

裏側にLの刻印があります。

警告 (けいこく)

保護者の方へ 必ずお読みください。

●小部品があります。誤飲・窒息の危険がありますので、3才未満のお子様には絶対に与えないでください。●磁石を飲み込んだ場合、腸壁を超えてくつき、深刻な感染症を起こす恐れがあります。万一磁石を飲み込んだ場合には、すぐに医師の診察を受けてください。

注意 (ちゅうい)

●ぶついたり、ふりまわすなど乱暴な遊びをしないでください。●可動部の隙間には指などを入れないでください。はさまれてケガをする恐れがあります。●本商品には電子部品を使用しております。ペースメーカーをご使用の方は、本商品を身体に近づけないようご注意ください。●テレビ・時計・パソコンなどに近づけないでください。磁気機能が異常が起こる場合があります。●LEDの光の点滅を見続けしないでください。気分が悪くなったりする恐れがあります。●電池を誤使用すると発熱・破裂・液漏れの恐れがあります。下記に注意してください。●電池は飲み込むと危険です。お子様の手の届かない所に保管してください。万一、飲み込んだ場合は、すぐに医師に相談してください。●古い電池と新しい電池、いろいろな種類の電池を混ぜて使わないでください。●+ (プラス) と - (マイナス) を正しくセットしてください。●ショートさせたり充電、分解、加熱、火の中に入れてしないでください。●万一、電池を飲み込んだとき、電池から漏れた液が目に入ったときは、すぐに医師に相談してください。漏れた液が皮膚や服に付いた時は水で洗ってください。●廃棄するときは、自治体の廃棄処理の指示に従ってください。●電池の交換は保護者の方が行ってください。●ボタン電池はなめたり、口に入れたりしないでください。



くちにいいない

〈使用上の注意〉●プラスチック梱包材は開封後はすぐに捨ててください。●本商品には塗装部分がありますので、保管の際には他のもの(樹脂製品や家具、ソファ)と接触しないようにしてください。色が移る場合があります。●可動部分・取付部分を無理な方向に強く引っ張ったり、曲げたりしないでください。●発音の一部にイントネーションが違っていたり、商品の特性上聞き取りにくいものがありますが、ご了承ください。●セットされているボタン電池はテスト用です。音声が小さくなる、同じ音を繰り返すなど誤動作する場合は、ボタン電池をすべて新しいものに交換してください。●本商品は精密な電子部品で構成されています。落としたり、水にぬらしたり、汚したり、分解したりしないでください。また、高温・低温になる所での使用、保管はさけてください。●誤動作した場合はウィークエンドライバーとバースタンプのリセットスイッチを押し電源を入れ直してください。●QRコードが傷ついたり汚れた場合はQRコードが読み取れないことがありますのでご注意ください。●テレビなど、他の赤外線リモコンで誤動作する場合があります。●太陽光の当たる窓際や蛍光灯の真下などでは誤動作する場合があります。●受信部・送信部の所にシールなどを貼らないでください。動作しなくなります。●ウィークエンドライバーにはバースタンプシリーズ以外は取り付けられません。 ※QRコードは株式会社サンソーウェブの登録商標です。

# 初めて遊ぶ前に…絶縁シートの外し方

## ウィークエンドドライバーの場合

①ウィークエンドドライバー本体背面から出ている絶縁シートを矢印の方向に引き抜きます。

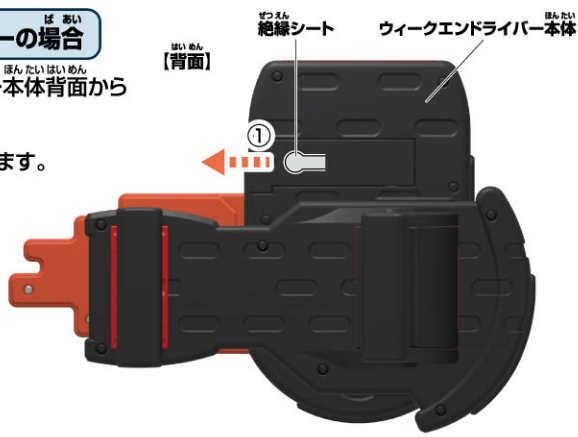

②リセットスイッチを先の細い棒などで軽く押します。



## バスタンプの場合

①バスタンプ背面から出ている絶縁シートを矢印の方向に引き抜きます。



②リセットスイッチを先の細い棒などで軽く押します。

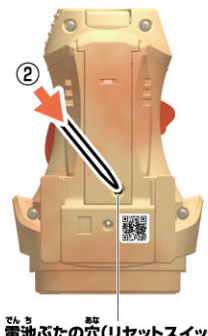

# ボタン電池の交換

※必ず保護者の方が行ってください。

※音が小さくなって聞きとりにくくなったり、音が止まるなどの誤動作をする場合や、LEDの発光が弱くなった場合は、すべて新しい電池に交換してください。

## ウィークエンドドライバーの場合

①電池ふたを取り外します。

①-1 ウィークエンドドライバー本体背面の電池ふたの穴を先の細い棒などで押し、

①-2 電池ふたを取り外します。

②ボタン電池を入れます。

古いボタン電池を取り外して、新しいボタン電池3個(LR44・別売り)を⊕⊖に注意してセットします。

③電池ふたを戻します。

電池ふたの突起とウィークエンドドライバー本体のミゾを合わせ、電池ふたを閉じます。

LR44 × 3

ボタン電池 (LR44)3個使用(付)

●セットされている電池は、テスト用です。

ボタン電池は上側が⊕に下側が⊖になるようにセットします。

## バスタンプの場合

①電池ふたを取り外します。

①-1 バスタンプ背面の電池ふたの穴を先の細い棒などで押し、

①-2 電池ふたを取り外します。

②ボタン電池を入れます。

古いボタン電池を取り外して、新しいボタン電池3個(LR44・別売り)を⊕⊖に注意してセットします。

③電池ふたを戻します。

電池ふたの突起とバスタンプのミゾを合わせ、電池ふたを閉じます。

LR44 × 3

ボタン電池 (LR44)3個使用(付)

●セットされている電池は、テスト用です。

ボタン電池は上側が⊕に下側が⊖になるようにセットします。

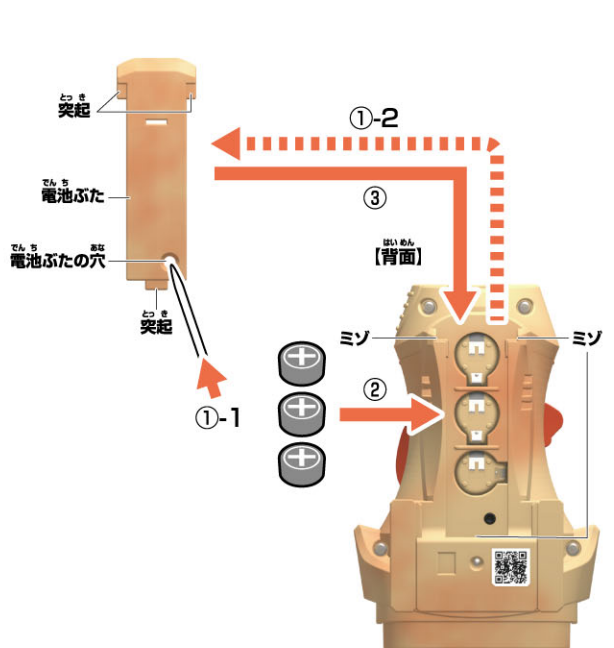
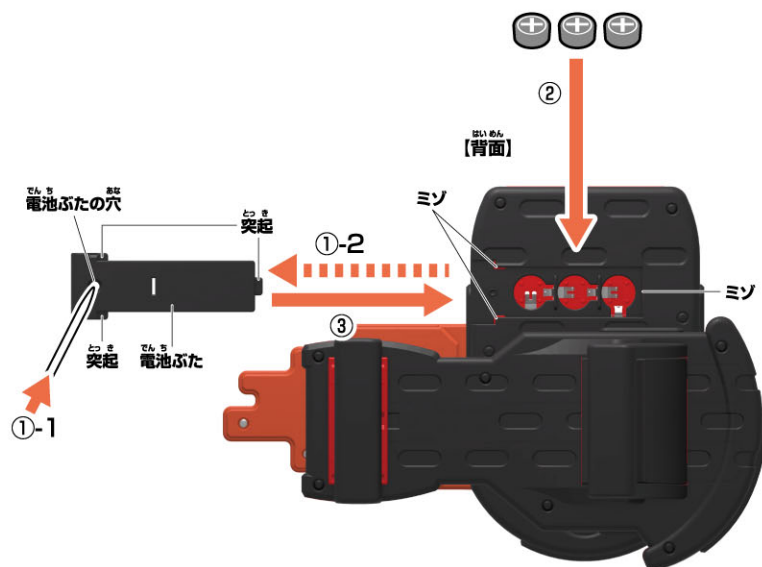

# ウィークエンドライバーの組み立てと装着の仕方

※セット内容の状態から始めます。

## 1 ベルトの組み立て

ウィークエンドライバー本体背面のベルトループ(L)にベルト左(L)を矢印の方向から通します。

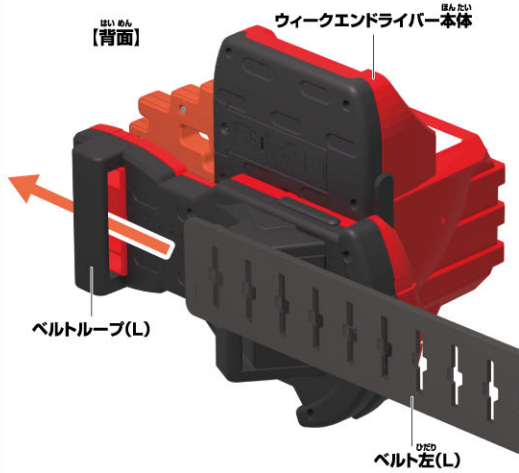

## 2 ウィークエンドライバー本体背面のベルトループ(R)にベルト右(R)を矢印の方向から通します。

ウィークエンドライバー本体背面のベルトループ(R)にベルト右(R)を矢印の方向から通します。

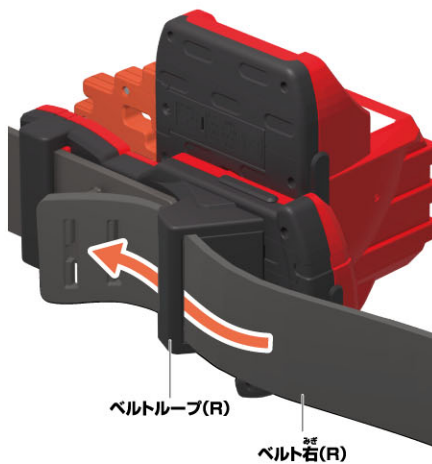

## 3

ベルト右(R)の穴をベルト左(L)の突起に合わせてはめ込みます。

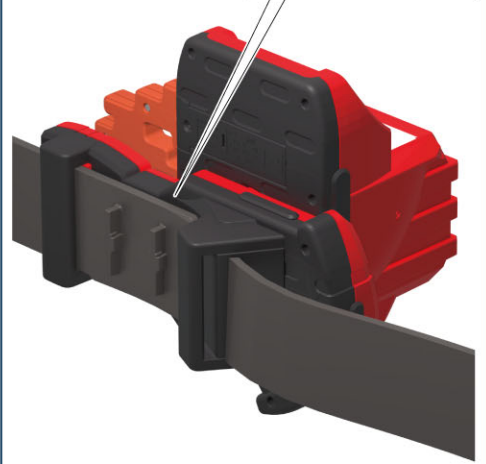

## 4 ベルト留めにベルト右(R)を通します。

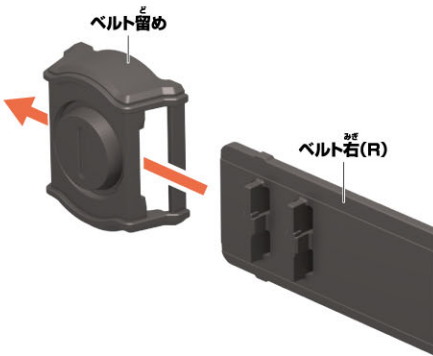

## 5 ベルトの装着

ベルトを腰に巻きつけて、ベルト右(R)の突起をベルト左(L)の調節穴にはめ込みます。

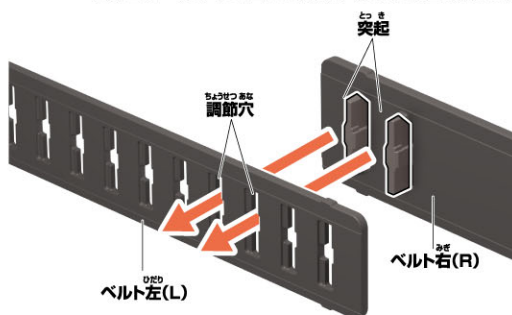

## 6 ベルト留めをベルトが重なる位置まで移動させます。

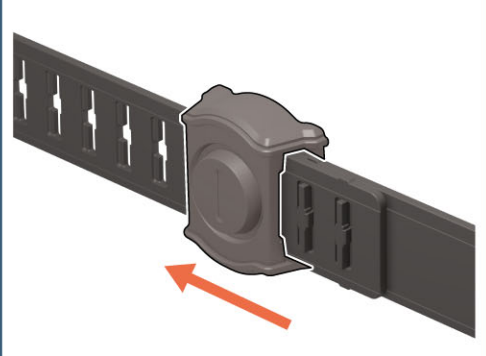

## 7 ウィークエンドライバーの変形

ウィークエンドライバー本体のゲート部分を図のように閉じます。

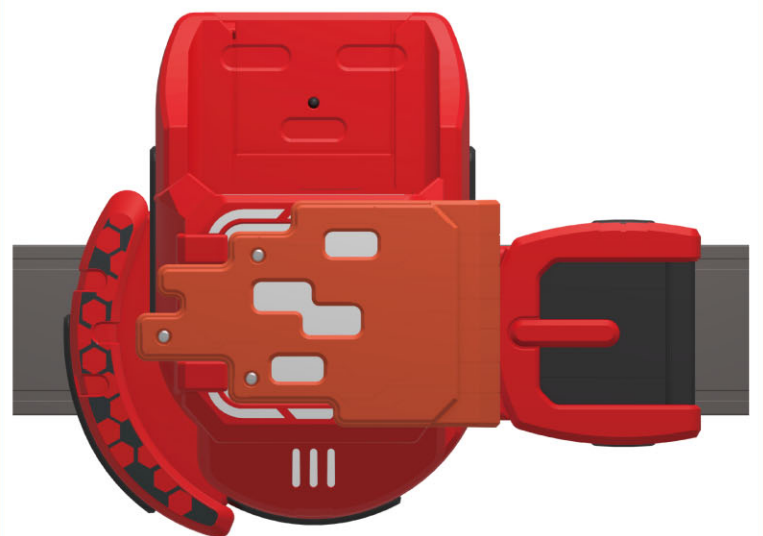
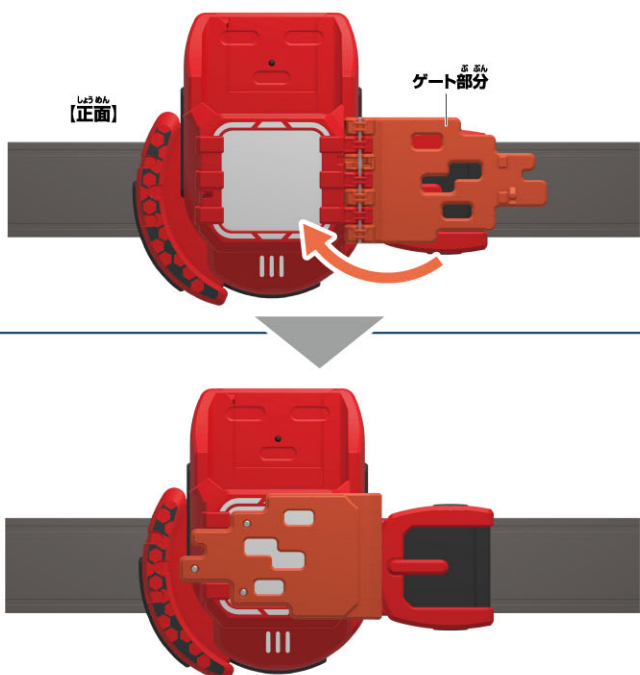

ウィークエンドライバー完成!!

# バイスタンプの遊び方

※セット内容の状態から始めます。

**1**  
バイスタンプのボタンを押します。  
→LEDが発光して「起動音」が鳴ります。



**2**  
②バイスタンプのボタンを長押しします。  
→LEDが発光して、音声表の順番に音声が鳴ります。  
※⑧の後にボタンを長押しすると、①に戻ります。



| 順番 | 音声                                 |
|----|------------------------------------|
| ①  | 私もウィークエンドの一員として戦って償いをしたい。          |
| ②  | そう、かつて私は悪の女王として罪を重ねてきた。だから…全力で償うわ。 |
| ③  | さくら…これが私の覚悟よ!                      |
| ④  | 変身!                                |
| ⑤  | 私は夏木花。またの名を、仮面ライダーアギレラ。            |
| ⑥  | かかっておいで、ベイル。                       |
| ⑦  | よかったね、玉置。また私が守ってあげる。               |
| ⑧  | ギフに味方するやつ全員、ギッタギタにしてやる!            |

**3**  
バイスタンプをしっかりと押し込みます。  
→LEDが発光して「スタンプ音」が鳴ります。

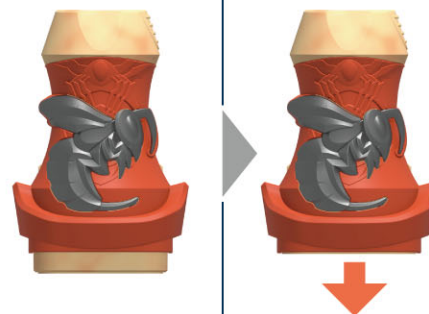

# ウィークエンドライバーの遊び方

※ウィークエンドライバー完成の状態から始めます。 ※説明図ではベルトを省略しています。

## モード切り替え

※セット内容の状態は(通常モード)です。  
※バイスタンプをウィークエンドライバーにセットしていない状態で行います。

●(通常モード)と(ダークアギレラモード)の2モードに切り替え、それぞれの変身遊びを楽しめます。

①ウィークエンドライバー本体を図のように倒します。  
→「回転音」が鳴り、ゲート部分が図の向きに展開し、LEDが発光します。

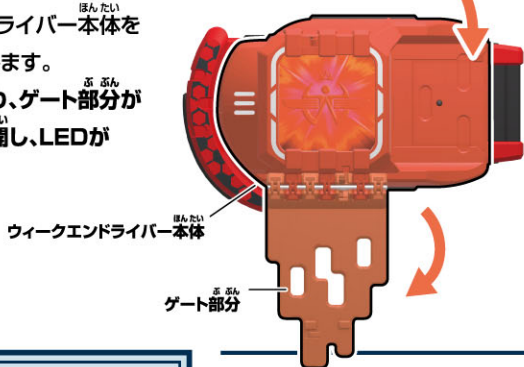

②ウィークエンドライバー本体を元の位置に戻します。  
→「回転音」が鳴り、LEDが発光して「もう一人の私」が鳴り、(ダークアギレラモード)に切り替わります。

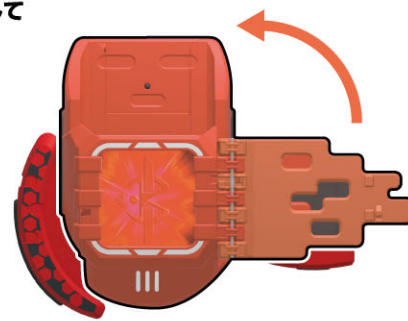

※再び本体を倒して戻すと、「ウィークエンドライバー」の音声が鳴り、通常モードに切り替わります。

## 変身遊び

※ウィークエンドライバーは(通常モード)で行います。

**1**  
バイスタンプのボタンを押します。  
→LEDが発光して「起動音」が鳴ります。



**2**  
ウィークエンドライバー本体のスロットに、バイスタンプを図のようにしっかりと押し込んで挿入します。  
→ **バイスタンプ**  
LEDが発光します。  
→ **ウィークエンドライバー**  
LEDが発光し、「変身待機音」が鳴ります。

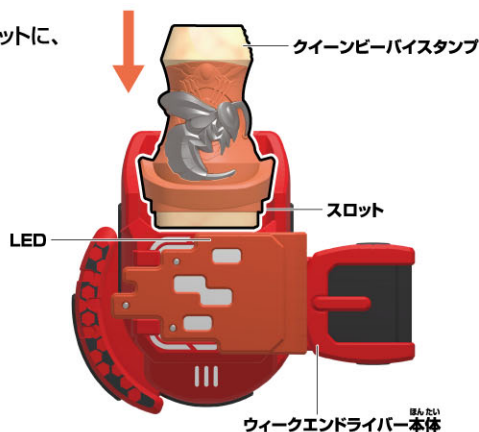

次のページに続きます。

- 3** バイスタンプをしっかりと持ち、図のように倒します。
- **バイスタンプ** LEDが発光します。
  - **ウィークエンドライバー** 「回転音」が鳴り、ゲート部分が図の向きに展開し、LEDが発光して「Subvert up!」が鳴った後、「変身音」が鳴ります。

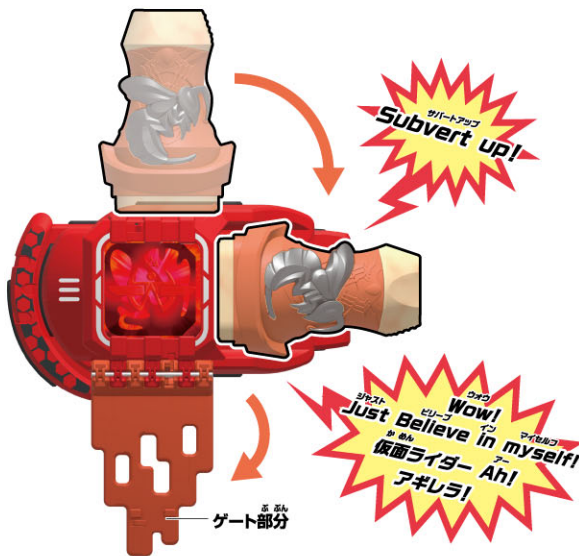

※(ダークアギラモード)の場合、「変身待機音」と「変身音」が変化します。

※クイーンビーバイスタンプ以外のDXバイスタンプで変身遊びをした場合、DXバイスタンプからはLEDが発光し、「スタンプ名」が鳴ります。

**必殺技遊び**

※変身遊びの後にいきます。

- 1** バイスタンプを図のように元の位置に戻します。
- **バイスタンプ** LEDが発光します。
  - **ウィークエンドライバー** 「回転音」が鳴り、LEDが発光し、「必殺技待機音」が鳴ります。

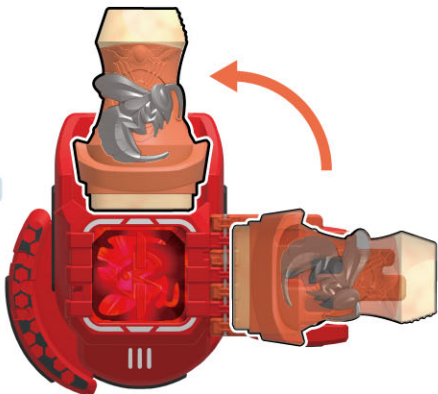

- 2** バイスタンプをしっかりと持ち、図のように倒します。
- **バイスタンプ** LEDが発光し、「スタンプ名」が鳴ります。
  - **ウィークエンドライバー** LEDが発光し、「必殺技音」が鳴ります。

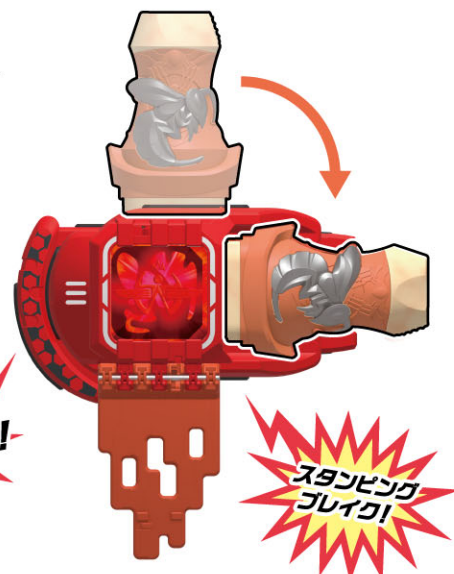

**強必殺技遊び**

※変身遊びの後にいきます。

- 1** バイスタンプを図のように元の位置に戻します。
- **バイスタンプ** LEDが発光します。
  - **ウィークエンドライバー** 「回転音」が鳴り、LEDが発光し、「必殺技待機音」が鳴ります。

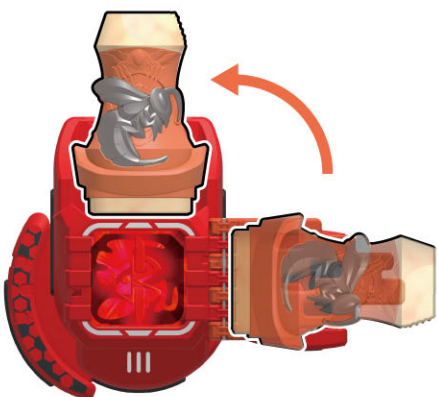

- 2** バイスタンプのボタンを押します。
- **バイスタンプ** LEDが発光します。
  - **ウィークエンドライバー** 「必殺承認」が鳴った後、「強必殺技待機音」が鳴ります。



- 3** バイスタンプをしっかりと持ち、図のように倒します。
- **バイスタンプ** LEDが発光し、「スタンプ名」が鳴ります。
  - **ウィークエンドライバー** LEDが発光し、「強必殺技音」が鳴ります。

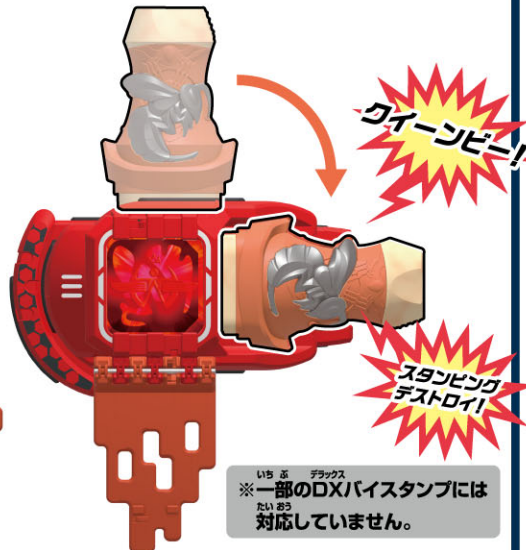

※一部のDXバイスタンプには対応していません。

## ゲノムチェンジ遊び

※ウィークエンドライバー完成の状態から始めます。  
※別売りのバッファローバイスタンプを例に説明します。

- 1** バイスタンプのボタンを押します。  
→ LEDが発光して「起動音」が鳴ります。



- 2** ウィークエンドライバー本体のスロットに、バイスタンプを図のようにしっかりと押し込んで挿入します。  
→ バイスタンプ LEDが発光します。  
→ ウィークエンドライバー LEDが発光し、「変身待機音」が鳴ります。

What's coming up?!

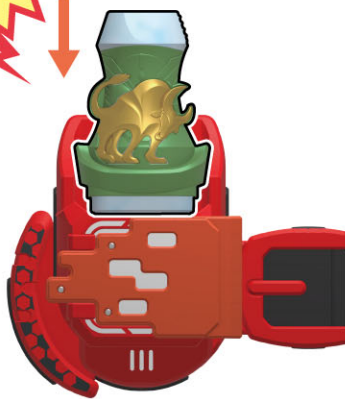

- 3** バイスタンプのボタンを押します。  
→ バイスタンプ LEDが発光します。  
→ ウィークエンドライバー「リスタイル!」が鳴った後、「ゲノムチェンジ待機音」が鳴ります。

リスタイル!  
Buki! Buki!



- 4** バイスタンプをしっかりと持ち、図のように倒します。  
→ バイスタンプ LEDが発光し、「スタンプ名」が鳴ります。  
→ ウィークエンドライバー「回転音」が鳴り、ゲート部分が図の向きに展開し、LEDが発光し、「ゲノムチェンジ音」が鳴ります。

※一部のロXバイスタンプには対応していません。

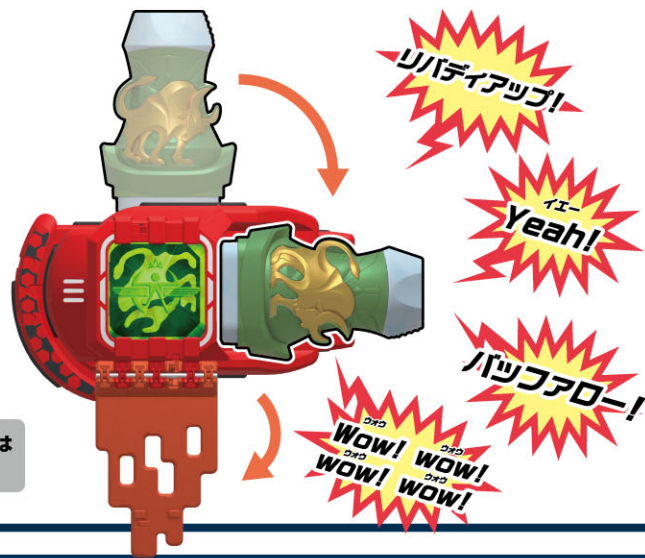

## バイスタンプを取り外す時は...

※クイーンビーバイスタンプを例に説明します。

- ウィークエンドライバー本体のスロットからバイスタンプを矢印の方向に引き抜きます。  
→ ウィークエンドライバー「取り外し音」が鳴ります。



# 別売りの変身ベルト DXリバイスドライバーでクイーンビーゲノムに変身!

※変身ベルト DXリバイスドライバーのWEB取説もご覧ください。 ※クイーンビーバースタンプを使用します。



変身  
あそび



次のページに続きます。

- 4** バイスタンプを図のようにしっかりと奥まで倒して、元の位置に戻します。
- **バイスタンプ** LEDが発光して変身音が鳴ります。
  - **リバイスドライバー** スタンプ台が回転して前を向き、LEDが発光します。

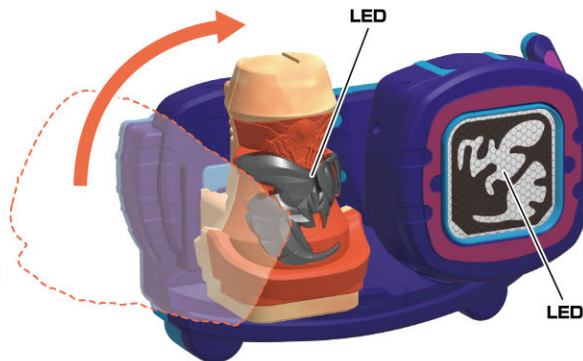
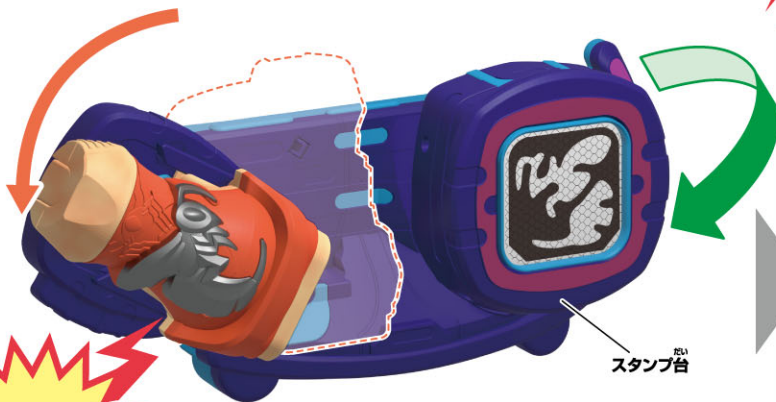

※スタンプ台が回転する振動でスタンプマークの色が薄くなったり、消えていく場合があります。

**ひっさつわざ 必殺技 あそび 遊び**

※変身遊びの後に行います。

- 1** バイスタンプを図のようにしっかりと奥まで倒して、元の位置に戻します。
- **バイスタンプ** LEDが発光して「待機音」が鳴ります。
  - **リバイスドライバー** スタンプ台が回転して上を向き、スタンプマークが消えて、LEDが発光します。

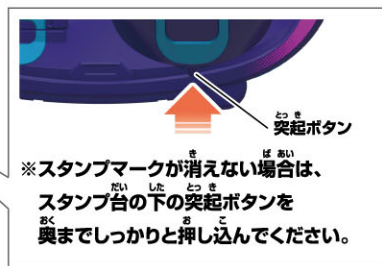
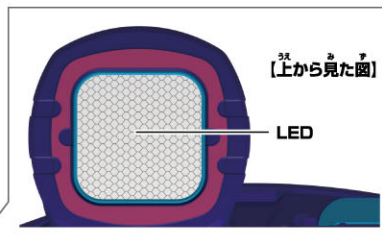
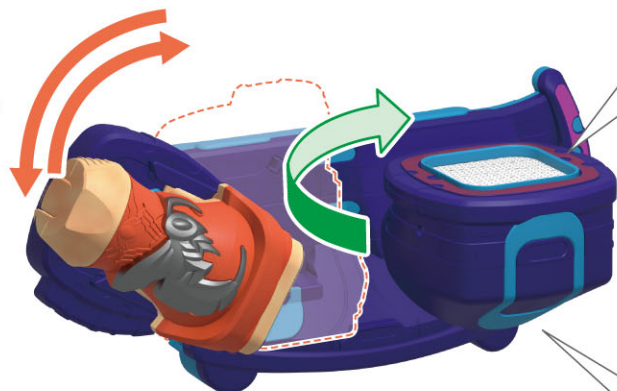

- 2** 再び、バイスタンプを図のようにしっかりと奥まで倒して、元の位置に戻します。
- **バイスタンプ** LEDが発光して「必殺技音」が鳴ります。
  - **リバイスドライバー** スタンプ台が回転して前を向き、LEDが発光します。

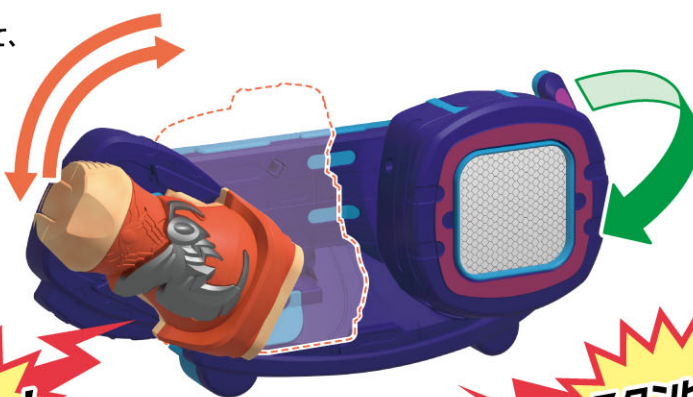



# リミックス変身遊び

へんしんあそびあと おこな  
 ※変身遊びの後にいきます。

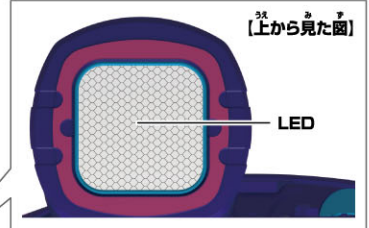

**1** バイスタンプを図のようにしっかりと奥まで倒して、元の位置に戻します。

→ **バイスタンプ**

LEDが発光して「待機音」が鳴ります。

→ **リバースドライバー**

スタンプ台が回転して上を向き、スタンプマークが消えて、LEDが発光します。

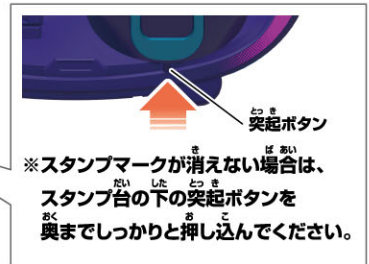
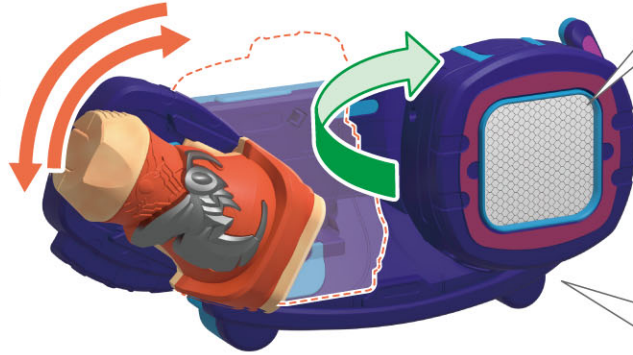

**2** バイスタンプのボタンを押します。

→ **バイスタンプ** LEDが発光して、「リミックス!」と「待機音」が鳴ります。



**3** 再び、バイスタンプを図のようにしっかりと奥まで倒して、元の位置に戻します。

→ **バイスタンプ** LEDが発光して「リミックス変身音」が鳴ります。

→ **リバースドライバー** スタンプ台が回転して前を向き、LEDが発光します。



## バイスタンプの取り外し方

スロット部分を押さえながらバイスタンプを図のように上に引き抜きます。

→ **バイスタンプ** 「取り外し音」が鳴ります。

※バイスタンプは音声を終了して一定時間経過するとスリープモードとなり、「取り外し音」は鳴りません。ボタンを押すとスリープモードが解除されて起動します。

