

セット内容

オーイバスター50本体…1 オーインスタンプ…1

※オーインスタンプのマグネットスタンプに強い磁石や磁力があるものを近づけないでください。磁力が弱くなります。

各部名称

オーイバスター50本体  
【正面】

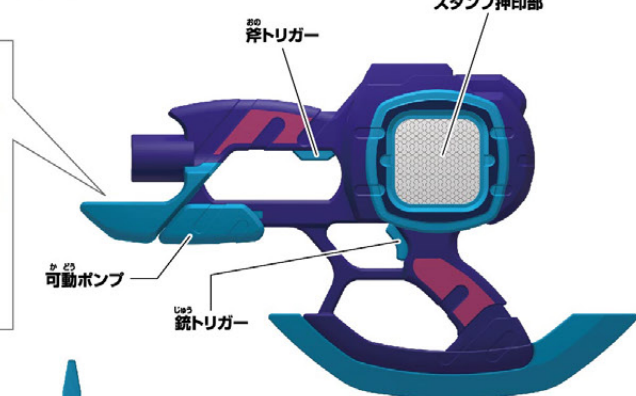
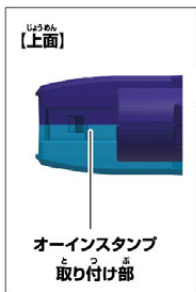

【背面】



【上面】

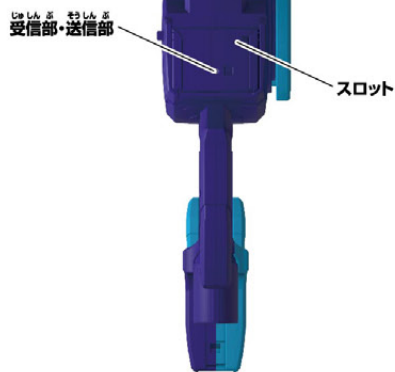

オーインスタンプ

【正面】



【側面】

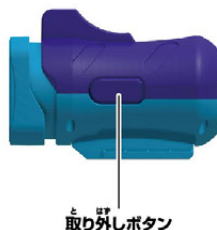

【底面】



警告 (けいこく)

保護者の方へ 必ずお読みください。

●小部品があります。誤飲・窒息の危険がありますので、3才未満のお子様には絶対に与えないでください。●磁石を飲み込んだ場合、腸壁を超えてくつき、深刻な感染症を起す恐れがあります。万一磁石を飲み込んだ場合には、すぐに医師の診察を受けてください。

注意 (ちゅうい)

●ぶついたり、ふりまわすなど乱暴な遊びをしないでください。●可動部の隙間には指などを入れないでください。はさまれてケガをする恐れがあります。●本商品には電子部品を使用しております。ペースメーカーをご使用の方は、本商品を身体に近づけないようご注意ください。●テレビ・時計・パソコンなどに近づけないでください。磁気で機能異常が起こる場合があります。●LEDの光の点滅を見続けしないでください。気分が悪くなったりする恐れがあります。《電池を誤使用すると発熱・破裂・液漏れの恐れがあります。下記に注意してください》●ボタン電池は飲み込むと危険です。お子様の手の届かない所に保管してください。万一、飲み込んだ場合は、すぐに医師に相談してください。●ボタン電池の交換は保護者の方が行ってください。●万一、ボタン電池を飲み込んだとき、ボタン電池から漏れた液が目に入ったときは、すぐに医師に相談してください。漏れた液が皮膚や服に付いた時は水で洗ってください。●古い電池と新しい電池、いろいろな種類の電池を混ぜて使わないでください。●+（プラス）と-（マイナス）を正しくセットしてください。●ショートさせたり充電、分解、加熱、火の中に入れてしないでください。●廃棄するときは、自治体の廃棄処理の指示に従ってください。●ボタン電池はなめたり、口に入れてしないでください。



〈使用上の注意〉

●プラスチック梱包材は開封後はすぐに捨ててください。●本商品には塗装部分がありますので、保管の際には他のもの（樹脂製品や家具、ソファ）と接触しないようにしてください。色が移る場合があります。●可動部分・取付部分を無理な方向に強く引っ張ったり、曲げたりしないでください。●発音の一部にイントネーションが違っていたり、商品の特性上聞き取りにくいものがありますが、ご了承ください。●セットされているボタン電池はテスト用です。音声が小さくなる、同じ音を繰り返すなど誤動作をする場合は、ボタン電池をすべて新しいものに交換してください。●本商品は精密な電子部品で構成されています。落としたり、水にぬらしたり、汚したり、分解したりしないでください。また、高温・低温になる所での使用、保管はさけてください。●誤動作した場合はリセットスイッチを押し電源を入れ直してください。●テレビなど、他の赤外線リモコンで誤動作する場合があります。●太陽光の当たる窓際や蛍光灯の真下などでは誤動作する場合があります。●受信部・送信部の所にシールなどを貼らないでください。動作しなくなります。●オーイバスター50にはバイスタンプシリーズ以外は取り付けしないでください。●低温の場所ではスタンプ押印部に印字できないことがあります。その場合は常温下にしばらく置いてから遊んでください。



**！** ほごしゃかた  
**保護者の方へ**

この枠内では、本商品をご使用になるときに、注意していただきたいことを記載しております。  
よくお読みいただき、お子様へご説明ください。

**！** ふまわ  
**振り回さない!!**

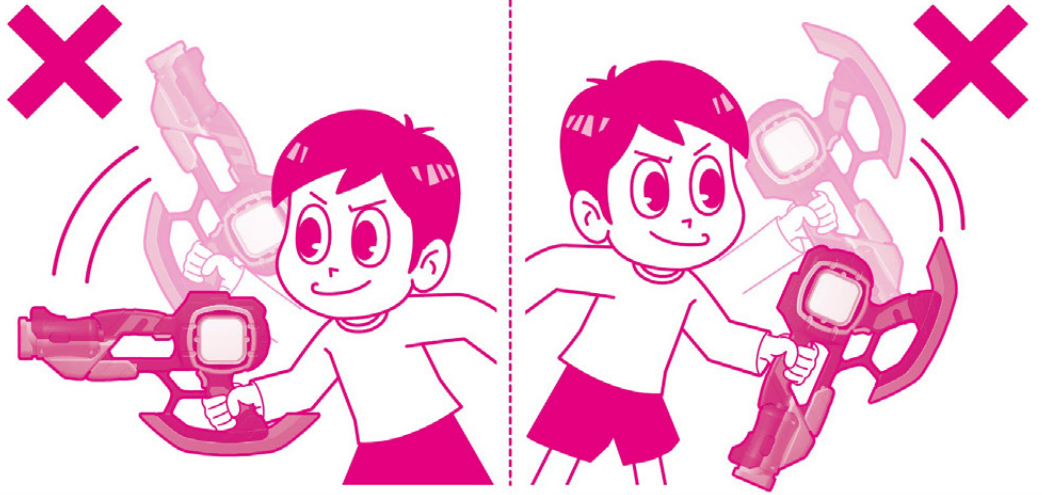

はじあそまえ  
**初めて遊ぶ前に…オーインバスター50の絶縁シートの外し方**

①オーインバスター50本体背面から出ている絶縁シートを矢印の方向に引き抜きます。



②リセットスイッチを先の細い棒などで軽く押します。



フィフティでんちこうかん  
**オーインバスター50のボタン電池の交換**

※必ず保護者の方が行ってください。

※音が小さくなって聞きとりがなくなったり、音が繰り返し鳴るなどの誤動作をする場合やLEDの発光が弱くなった場合は、すべて新しい電池に交換してください。

- 電池ふたを取り外します。
  - ①-1 オーインバスター50本体背面の電池ふたの穴を先の細い棒などで押し、
  - ①-2 電池ふたを取り外します。
- ボタン電池を入れます。  
古いボタン電池を取り外して、新しいボタン電池3個(LR44・別売り)をプラスマイナスの向きに注意してセットします。
- 電池ふたを戻します。  
電池ふたの突起とオーインバスター50本体のミソを合わせ、電池ふたを閉じます。

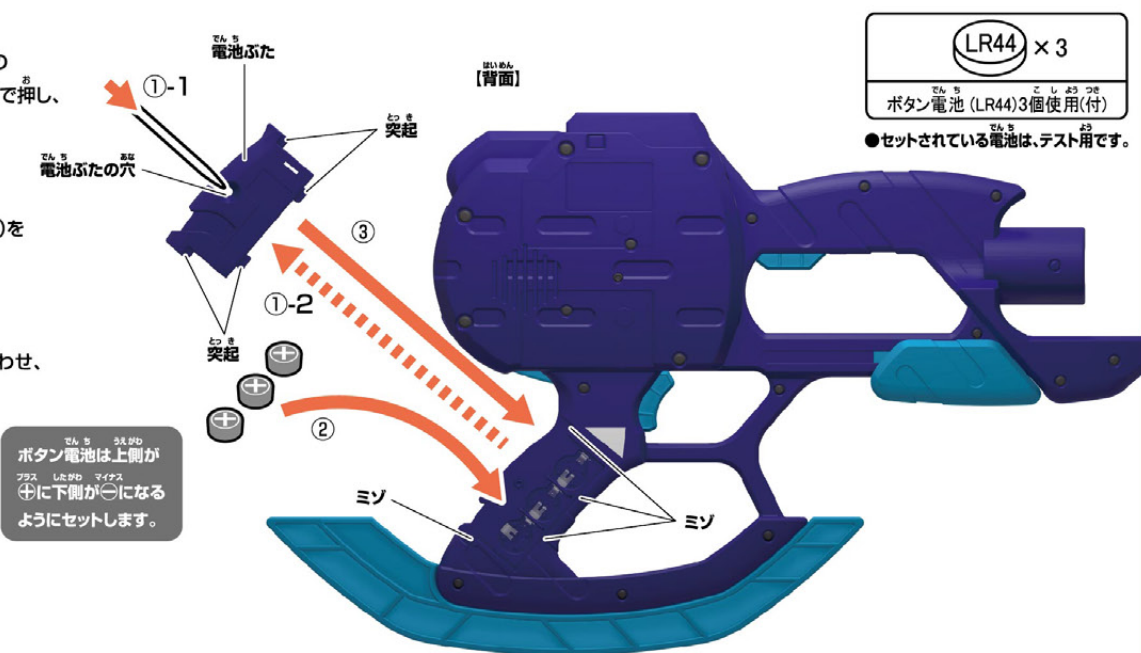

ボタン電池は上側がプラス、下側がマイナスになるようにセットします。

# オーインバスター50の組み立て方

※セット内容の状態から始めます。

オーインバスター50本体のオーインスタンプ取り付け部に  
オーインスタンプを図のように挿入します。

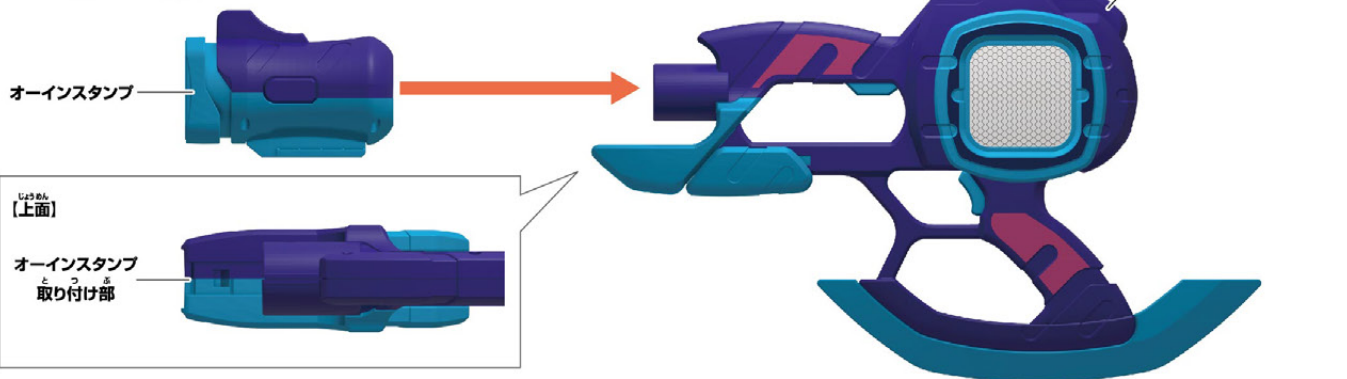

# オーインバスター50の遊び方

※オーインバスター50を組み立てた状態から始めます。

銃攻撃遊び

銃トリガーを押します。  
→ オーインバスター50 LEDが発光し、「銃攻撃音」が鳴ります。

【銃モード】

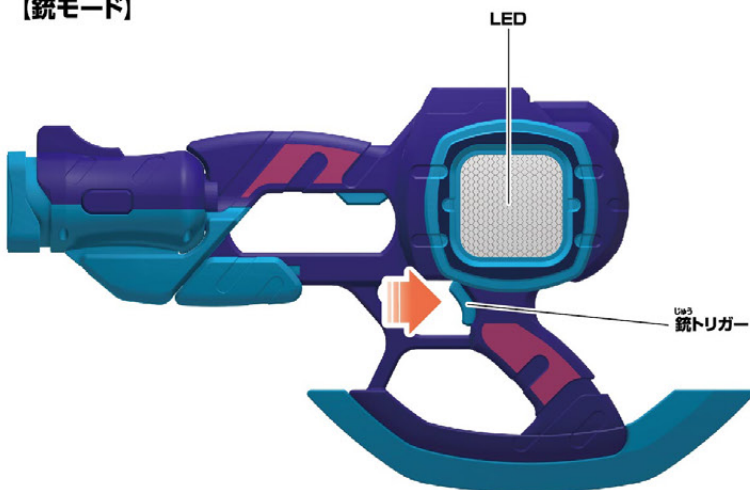

斧攻撃遊び

斧トリガーを押します。  
→ オーインバスター50 LEDが発光し、「斧攻撃音」が鳴ります。

【斧モード】

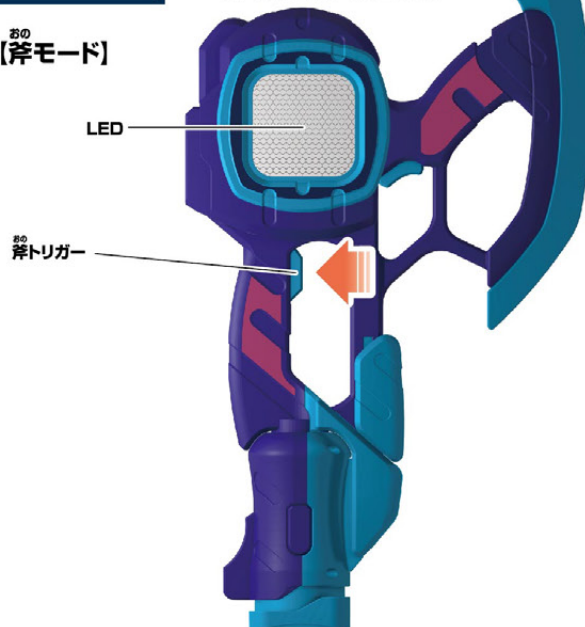



じゅう ひつ さつ わざ  
**銃必殺技**  
あそび

※【銃モード】の状態から  
はじめます。

**1** オーインスタンプを、取り外しボタンを押しながら図の向きに取り外します。

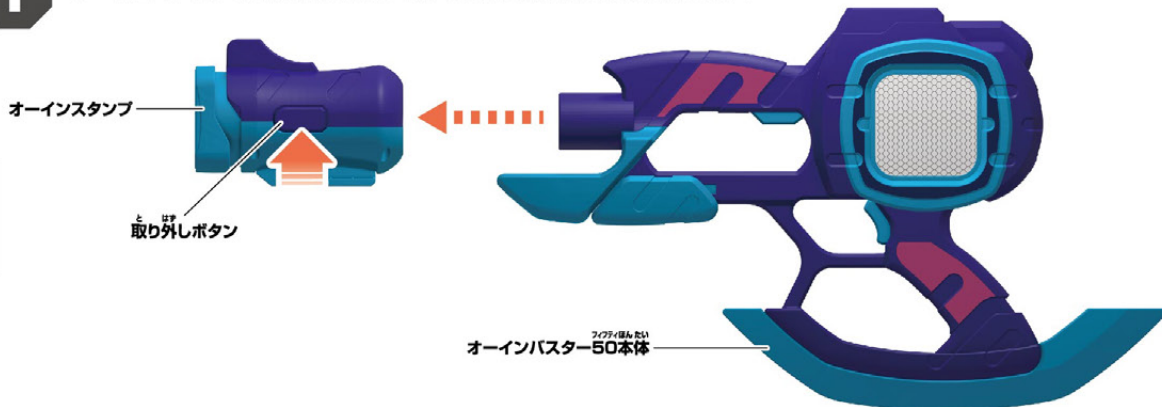

**2** オーインスタンプを図のようにオーインスタンプ50本体のスタンプ押印部にしっかりと押し付けてから離します。

→ オーインスタンプ50 LEDが発光し、「スタンプバイ!」が鳴った後、「必殺技待機音」が鳴ります。

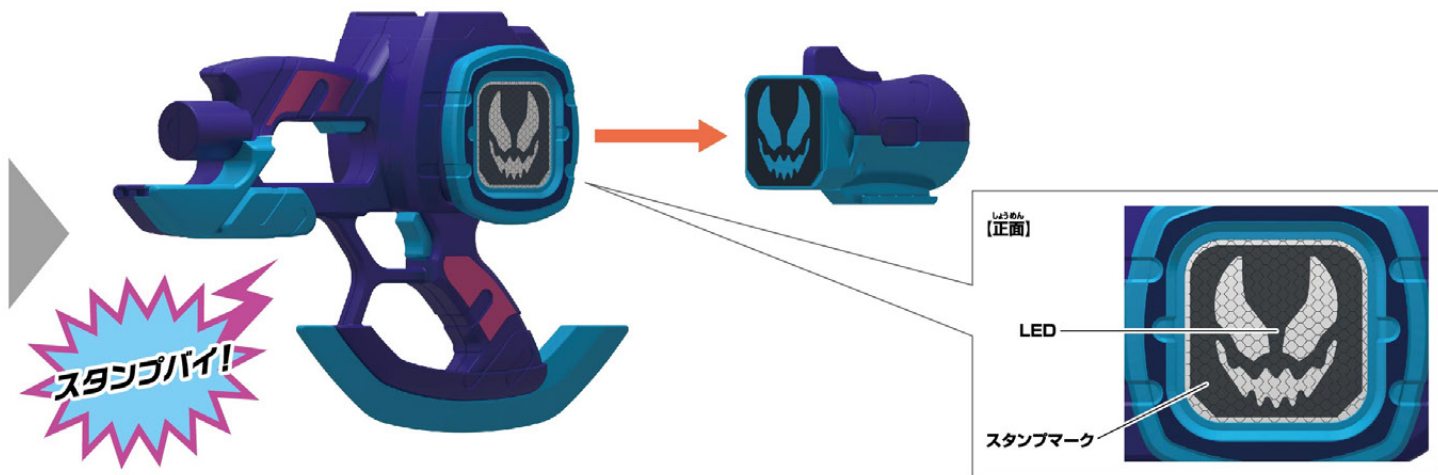
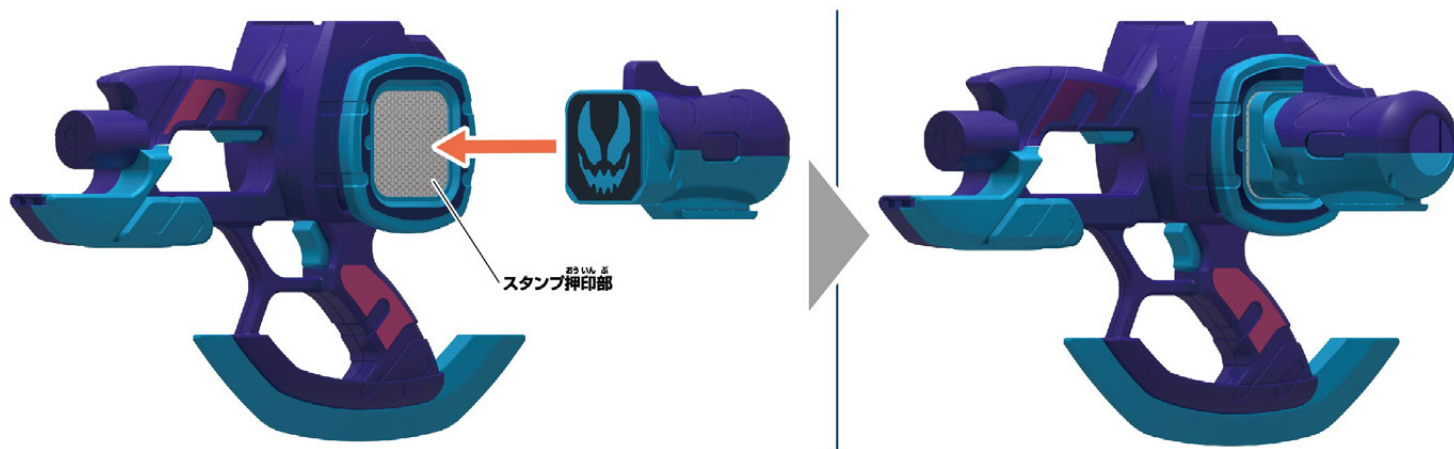

**3** オーインスタンプ50本体のオーインスタンプ取り付け部にオーインスタンプを図のように挿入します。

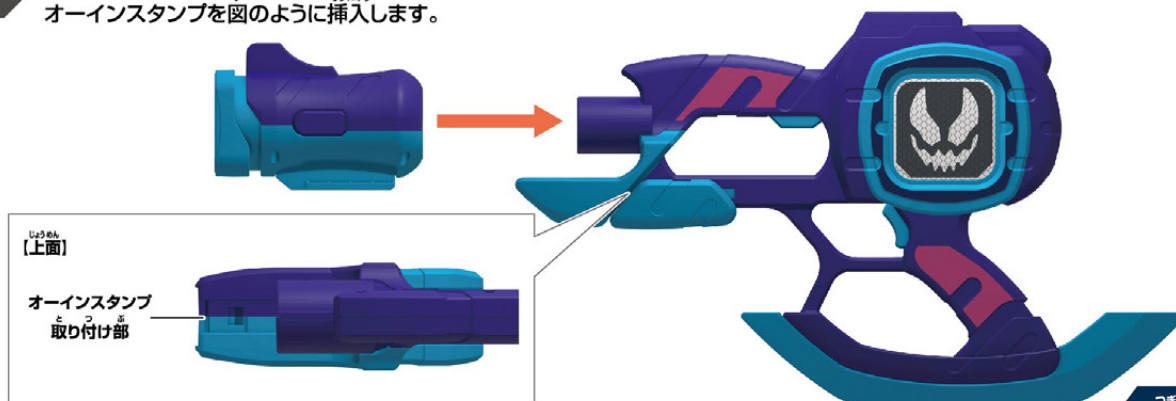

つぎ  
次のページに続きます。

まえ  
前のページの続きです。

**4** 銃トリガーをひきます。

→ オーンバスター50 LEDが発光し、  
「銃必殺技音」が鳴ります。



斧必殺技  
遊び

※【斧モード】の状態から  
始めます。

**1** オーンスタンプを、  
取り外しボタンを押しながら  
図の向きに取り外します。



**2** オーンスタンプを図のようにオーンバスター50本体の  
スタンプ押印部にしっかりと押し付けてから離します。  
→ オーンバスター50 LEDが発光し、  
「スタンプバイ!」が鳴った後、「必殺技待機音」が鳴ります。

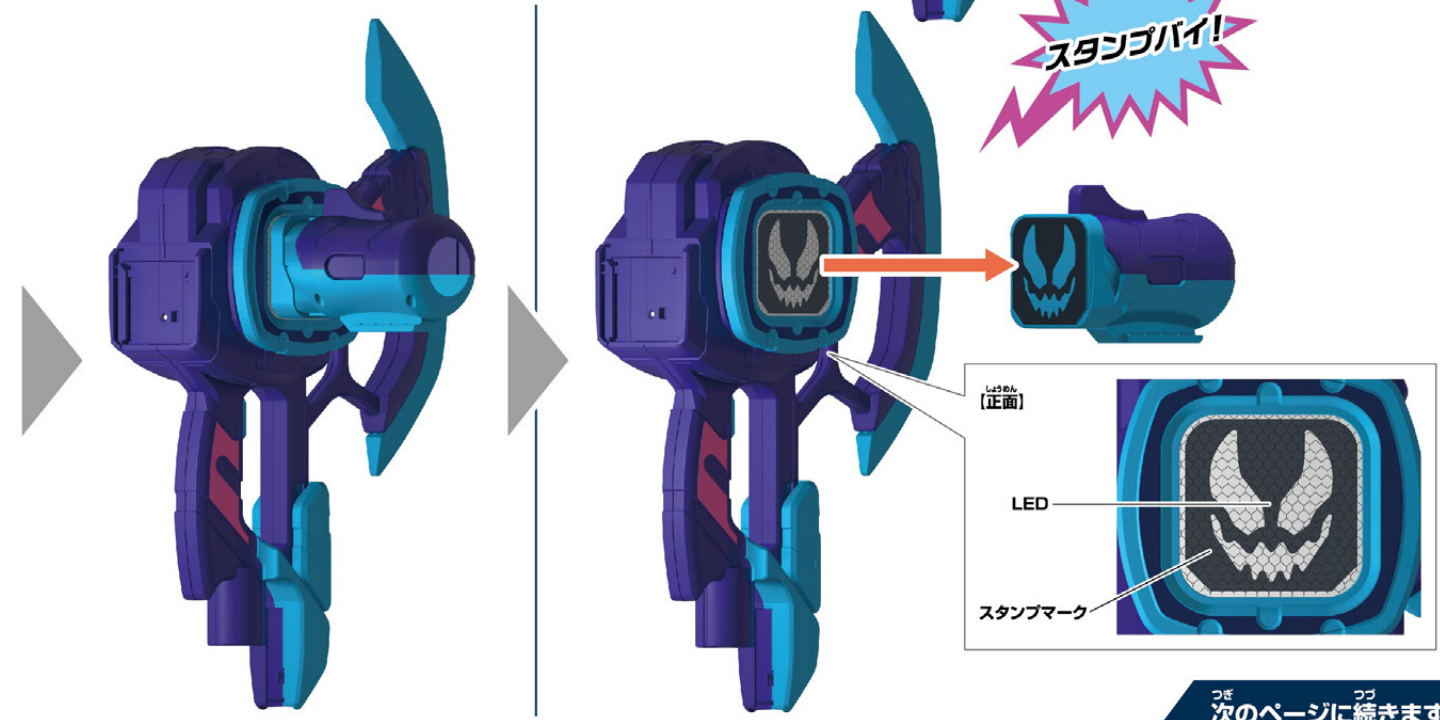
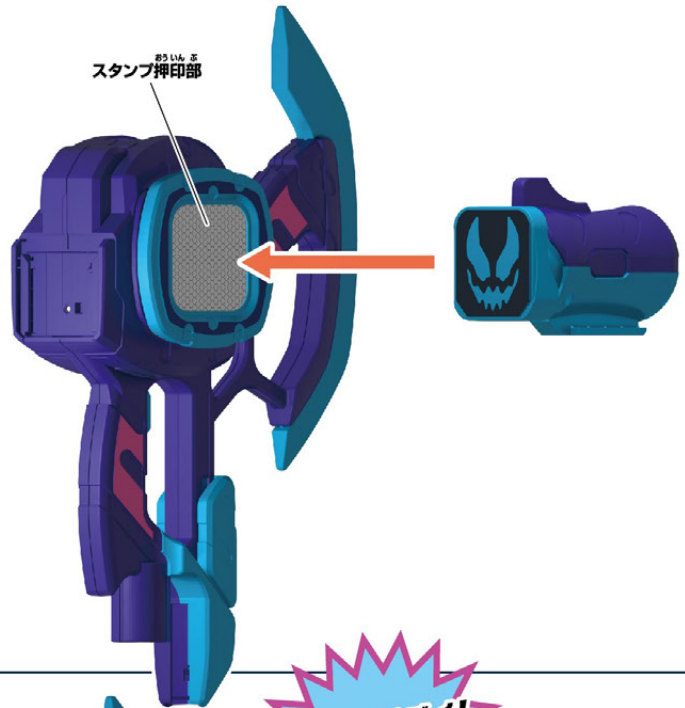

次のページに続きます。



まえ  
前のページの続きです。

3

オーインバスター<sup>フイティほんたい</sup>50本体の  
オーインスタンプ<sup>とつぷ</sup>取り付け部に  
オーインスタンプ<sup>そくにゅう</sup>を  
図のように挿入します。

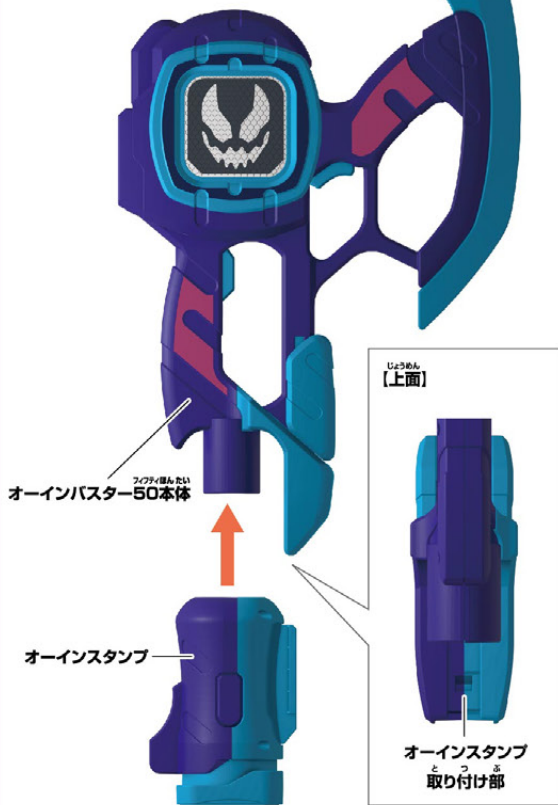

4

おの  
斧トリガー<sup>り</sup>を引きます。

→ オーインバスター<sup>フイティ</sup>50 LEDが発光し、「斧必殺技音」<sup>はつごう おのりつせつわざおん</sup>が鳴ります。



## スタンプマークの消し方

かどう  
可動ポンプ<sup>やじるし</sup>を矢印の向きに動かします。

→スタンプ押印部<sup>おのいんぶ</sup>のスタンプマークが  
消えます。

※1回で消えない場合は、同じ動作を数回繰り返してください。

銃モード  
【銃モード】



斧モード  
【斧モード】

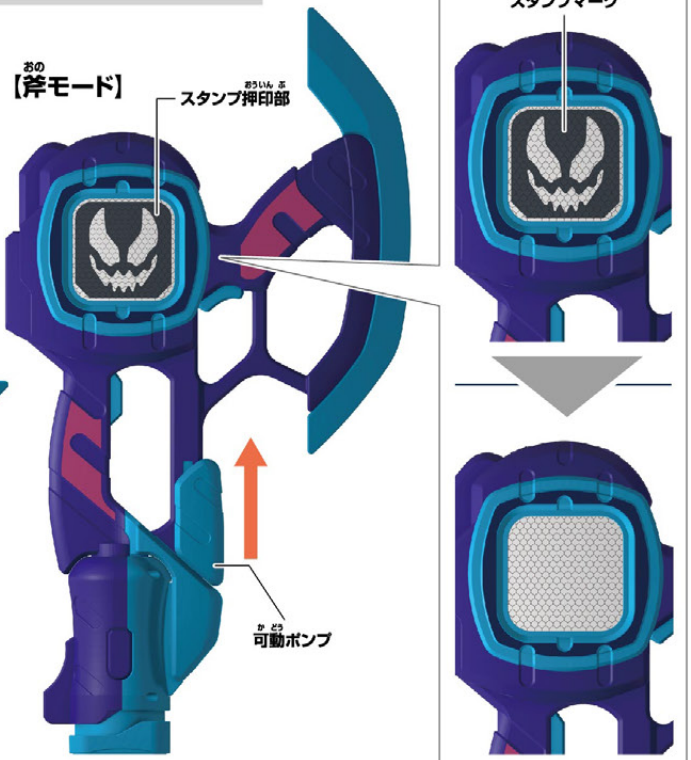

べつ う デラックス  
別売りのDXバイスタンプで銃必殺技遊び

※レックスバイスタンプを例に説明します。

※オーインバスター50を組み立てた状態から始めます。

**1** 別売りのレックスバイスタンプを図のように、オーインバスター50本体のスタンプ押印部にしっかりと押し付けてから離します。

→ バイスタンプ LEDが発光し、「スタンプ音」が鳴ります。

→ オーインバスター50 LEDが発光し、「スタンプバイ!」が鳴った後、「必殺技待機音」が鳴ります。

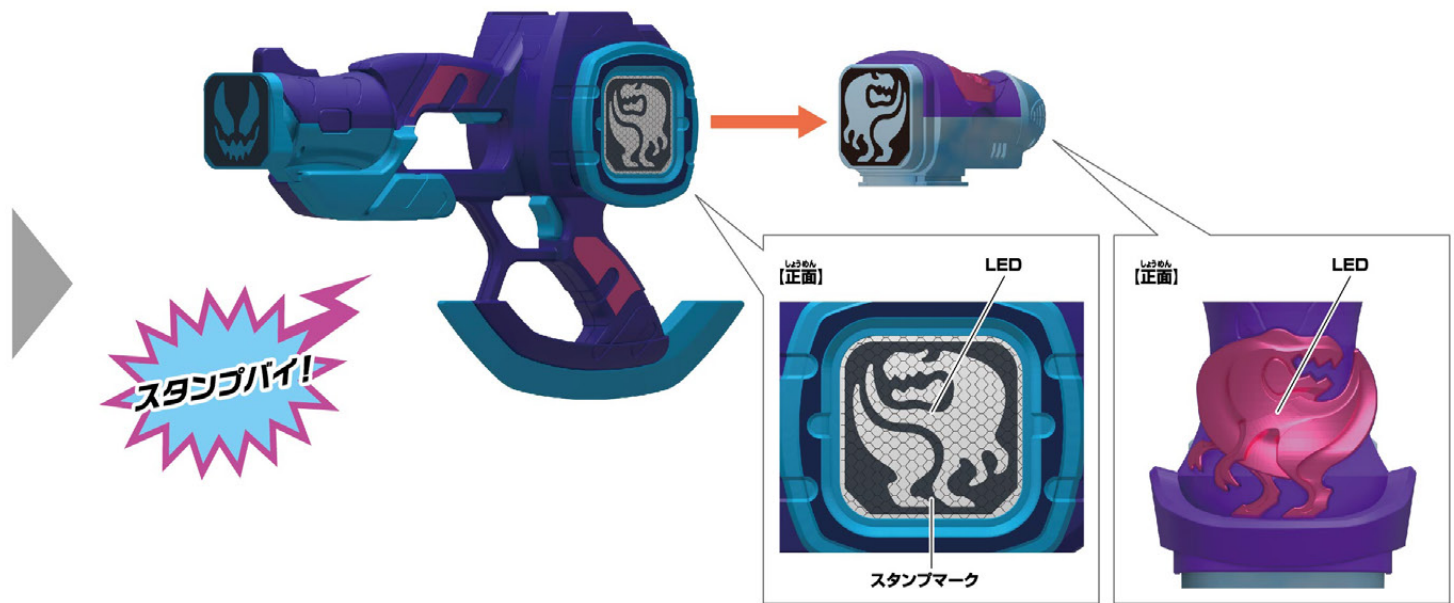
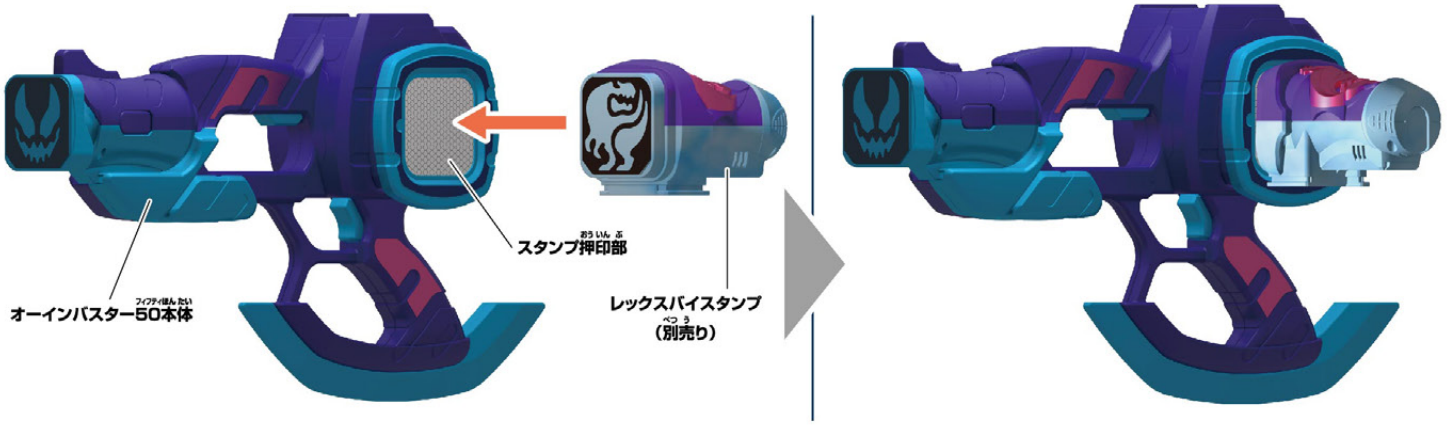

**2** 別売りのレックスバイスタンプを図のように、オーインバスター50本体のスロットに挿入します。

→ バイスタンプ LEDが発光し、「装填音」が鳴ります。

→ オーインバスター50 LEDが発光し、「必殺承認!」が鳴った後、「運動必殺技待機音」が鳴ります。



次のページに続きます。



まえ  
前のページの続きです。

3

銃トリガーを引きます。

→ **バイスタンプ** LEDが発光し、「スタンプ名」が鳴ります。

→ **オーインバスター50** LEDが発光し、「運動銃必殺技音」が鳴ります。

【正面】

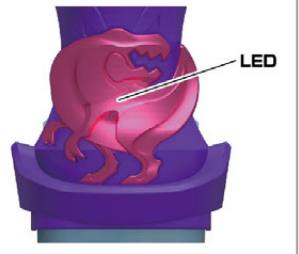

レックス!

LED

銃トリガー

スタンピングストライク!



べつ う デラックス おの ひっさつわざあそ 別売りのDXバイスタンプで斧必殺技遊び

※レックスバイスタンプを例に説明します。 ※オーインバスター50を組み立て、[斧モード]にした状態から始めます。

1

別売りのレックスバイスタンプを図のように、オーインバスター50本体のスタンプ押印部にしっかりと押し付けてから離します。

→ **バイスタンプ** LEDが発光し、「スタンプ音」が鳴ります。

→ **オーインバスター50** LEDが発光し、「スタンプバイ!」が鳴った後、「必殺技待機音」が鳴ります。

スタンプ押印部



レックスバイスタンプ (別売り)

オーインバスター50本体



つぎ  
次のページに続きます。





# バイスタンプの取り外し方

※【銃モード】を例に説明します。【斧モード】も同様に取り外してください。

オーインバスター50本体背面の  
バイスタンプ取り外しボタンを押しながら、  
バイスタンプを図のように取り外します。

→ **バイスタンプ** 「取り外し音」が鳴ります。

※バイスタンプは音声終了して一定時間経過すると  
スリープモードとなり、「取り外し音」は鳴りません。  
ボタンを押すとスリープモードが解除されて起動します。

