



©2021 石森プロ・テレビ朝日・ADK EM・東映

DXジャッカルバイスタンプ & バイスタンプバー

JACKAL VISTAMP & VISTAMP BAR

遊び方

セット内容

ジャッカルバイスタンプ…1 バイスタンプバー…2 バイスタンプシール…1 注意表記一覧…1

※バイスタンプのマーブル模様は商品毎に異なります。 ※バイスタンプのマグネットスタンプに強い磁石や磁力があるものを近づけないでください。磁力が弱くなります。

各部名称

ジャッカルバイスタンプ

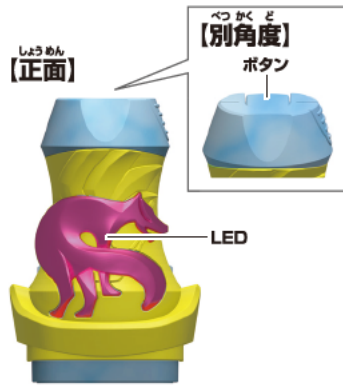

底面

マグネットスタンプ



背面

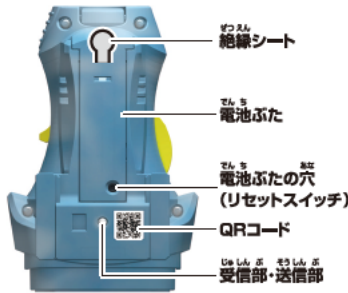

バイスタンプバー

正面



背面



バイスタンプシール



警告 (けいこく)

保護者の方へ 必ずお読みください。

●小部品があります。誤飲・窒息の危険がありますので、3才未満のお子様には絶対に与えないでください。●磁石を飲み込んだ場合、腸壁を超えてくつき、深刻な感染症を起こす恐れがあります。万一磁石を飲み込んだ場合には、すぐに医師の診察を受けてください。

注意 (ちゅうい)

●ぶつけたり、ふりまわすなど乱暴な遊びをしないでください。●可動部の隙間には指などを入れないでください。はさまれてケガをする恐れがあります。●本商品には電子部品を使用しております。ペースメーカーをご使用の方は、本商品を身体に近づけないようご注意ください。●テレビ・時計・パソコンなどに近づけないでください。磁気で機能異常が起こる場合があります。●LEDの光の点滅を見続けしないでください。気分が悪くなったりする恐れがあります。●電池を誤使用すると発熱・破裂・液漏れの恐れがあります。下記に注意してください。●電池は飲み込むと危険です。お子様の手の届かない所に保管してください。万一、飲み込んだ場合は、すぐに医師に相談してください。●古い電池と新しい電池、いろいろな種類の電池を混ぜて使わないでください。●+ (プラス) と - (マイナス) を正しくセットしてください。●ショートさせたり充電、分解、加熱、火の中に入れてしないでください。●万一、電池を飲み込んだとき、電池から漏れた液が目に入ったときは、すぐに医師に相談してください。漏れた液が皮膚や服に付いた時は水で洗ってください。●廃棄するときは、自治体の廃棄処理の指示に従ってください。●電池の交換は保護者の方が行ってください。●ボタン電池はなめたり、口に入れてしないでください。



中にいれない

〈使用上の注意〉

●プラスチック梱包材は開封後はすぐに捨ててください。●本商品には塗装部分がありますので、保管の際には他のもの(樹脂製品や家具、ソファ)と接触しないようにしてください。色が移る場合があります。●可動部分・取付部分を無理な方向に強く引っ張ったり、曲げたりしないでください。●発音の一部にイントネーションが違っていたり、商品の特性上聞き取りにくいものがありますが、ご了承ください。●セットされているボタン電池はテスト用です。音声が小さくなる、同じ音を繰り返すなど誤動作をする場合は、ボタン電池をすべて新しいものに交換してください。●本商品は精密な電子部品で構成されています。落としたり、水にぬらしたり、汚したり、分解したりしないでください。また、高温・低温になる所での使用、保管はさけてください。●誤動作した場合はリセットスイッチを押し電源を入れ直してください。●QRコードが傷ついたり汚れた場合はQRコードが読み取れないことがありますのでご注意ください。●テレビなど、他の赤外線リモコンで誤動作する場合があります。●太陽光の当たる窓際や蛍光灯の真下などでは誤動作する場合があります。●受信部・送信部の所にシールなどを貼らないでください。動作しなくなります。

※QRコードは株式会社サンソーウェアの登録商標です。



保護者の方へ

この枠内では、本商品をご使用になるときに、注意していただきたいことを記載しております。よくお読みいただき、お子様へご説明ください。

振り回さない!!



ボタン電池の交換

※必ず保護者の方が行ってください。

※音が小さくなって聞きとりにくくなったり、音が止まるなどの誤動作をする場合や、LEDの発光が弱くなった場合は、すべて新しい電池に交換してください。

①電池ふたを取り外します。

- ①-1 バイスタンプ背面の電池ふたの穴を先の細い棒などで押し、
- ①-2 電池ふたを取り外します。

②ボタン電池を入れます。

- 古いボタン電池を取り外して、新しいボタン電池3個(LR44・別売り)をプラスマイナスに注意してセットします。

③電池ふたを戻します。

- 電池ふたの突起とバイスタンプのミゾを合わせ、電池ふたを閉じます。

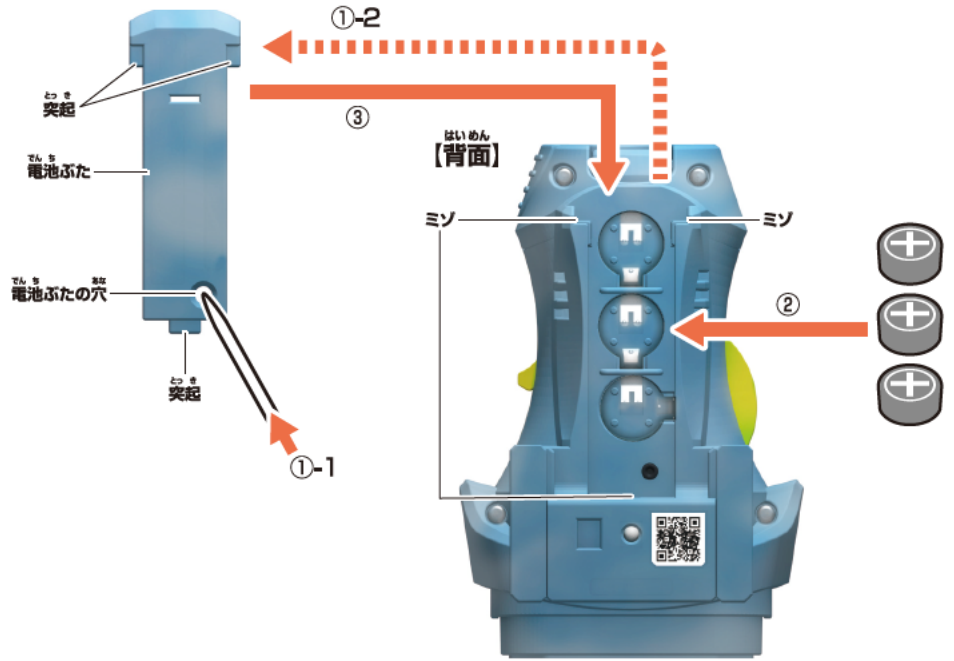

LR44 × 3

ボタン電池 (LR44)3個使用(付)

●セットされている電池は、テスト用です。

ボタン電池は上側が+に下側が-になるようにセットします。

初めて遊ぶ前に…DXバイスタンプの絶縁シートの外し方

- ①バイスタンプ本体背面から出ている絶縁シートを矢印の方向に引き抜きます。



- ②リセットスイッチを先の細い棒などで軽く押します。

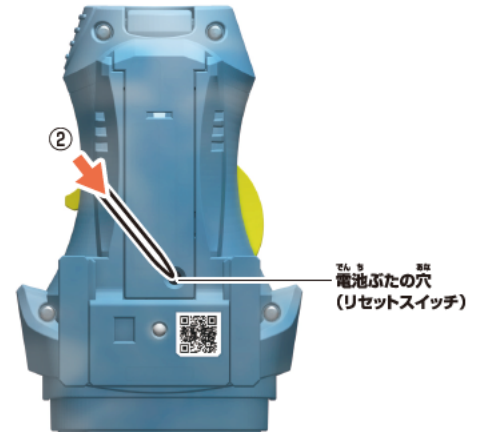

バイスタンプの遊び方

※セット内容の状態から始めます。

1

- バイスタンプのボタンを押します。
- LEDが発光して「起動音」が鳴ります。

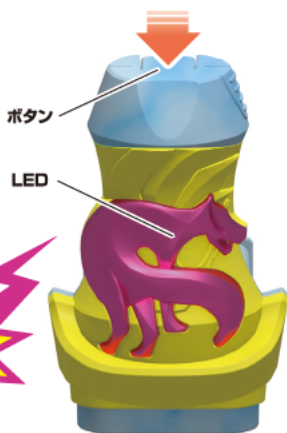

2

- バイスタンプをしっかりと押し込みます。
- LEDが発光して「スタンプ音」が鳴ります。

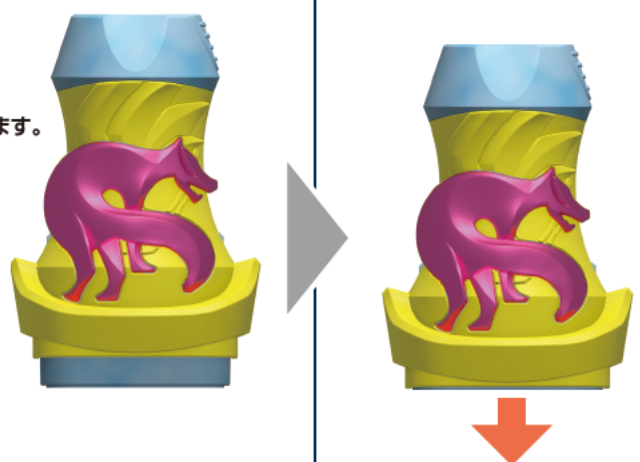

別売りの変身ベルト DXリバイスドライバーでジャッカルゲノムに変身!

※変身ベルト DXリバイスドライバーのWEB取説もご覧ください。



変身遊び

1 バイスタンプのボタンを押します。
 →LEDが発光して「起動音」が鳴ります。



2 バイスタンプを図のようにリバイスドライバーのスタンプ台にしっかりと押し付けてから離します。

- **バイスタンプ** LEDが発光して「スタンプ音」と「変身待機音」が鳴ります。
- **リバイスドライバー** スタンプ台にスタンプマークが押印されてLEDが発光します。



3 バイスタンプをリバイスドライバーの
 スロットに図のように挿入します。

- **バイスタンプ** LEDが発光して「装填音」と「変身待機音」が鳴ります。
- **リバイスドライバー** LEDが発光します。



次のページに続きます。

4 バイスタンプを図のようにしっかりと奥まで倒して、元の位置に戻します。

- **バイスタンプ** LEDが発光して「変身音」が鳴ります。
- **リバースドライバー** スタンプ台が回転して前を向き、LEDが発光します。

テクニカル! リズミカル!
クリティカル! ジャツカル!
ノンストップでクリアしてやるぜ!

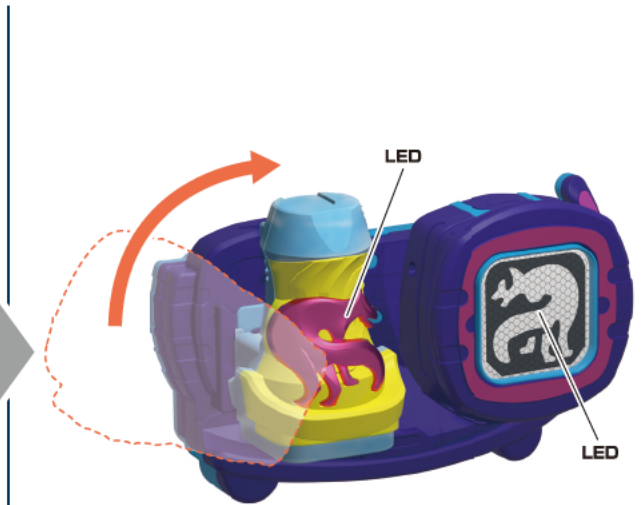

※スタンプ台が回転する振動でスタンプマークの色が薄くなったり、消えていく場合があります。

必殺技 遊び

※変身遊びの後に行います。

1 バイスタンプを図のようにしっかりと奥まで倒して、元の位置に戻します。

- **バイスタンプ** LEDが発光して「待機音」が鳴ります。
- **リバースドライバー** スタンプ台が回転して上を向き、スタンプマークが消えて、LEDが発光します。

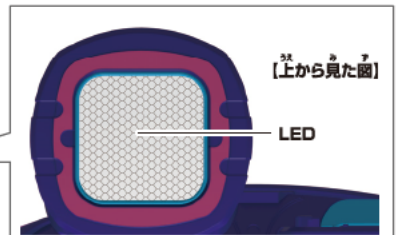
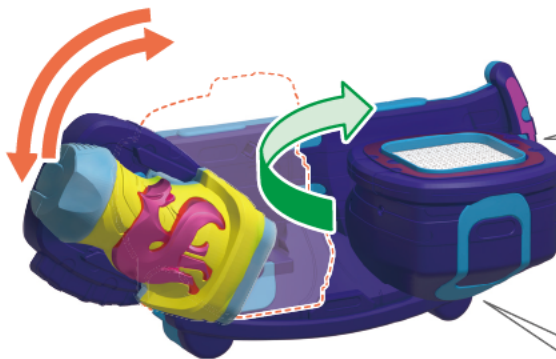

※スタンプマークが消えない場合は、スタンプ台の下の突起ボタンを奥までしっかりと押し込んでください。

2 再び、バイスタンプを図のようにしっかりと奥まで倒して、元の位置に戻します。

- **バイスタンプ** LEDが発光して「必殺技音」が鳴ります。
- **リバースドライバー** スタンプ台が回転して前を向き、LEDが発光します。

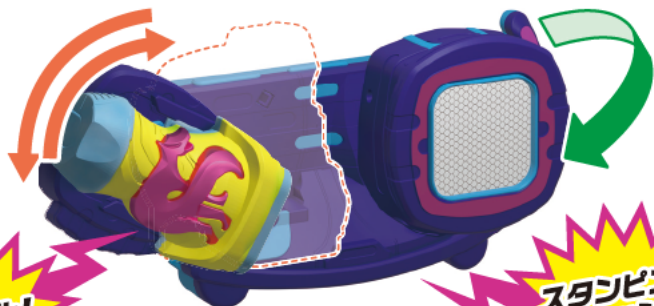

ジャツカル!

スタンピング
フィニッシュ!

リミックス変身遊び

※変身遊びの後にいきます。

1 バイスタンプを図のようにしっかりと奥まで倒して、元の位置に戻します。

→ **バイスタンプ**

LEDが発光して「待機音」が鳴ります。

→ **リバースドライバー** スタンプ台が回転して上を向き、スタンプマークが消えて、LEDが発光します。

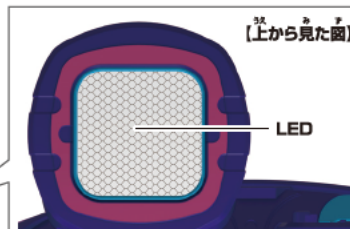
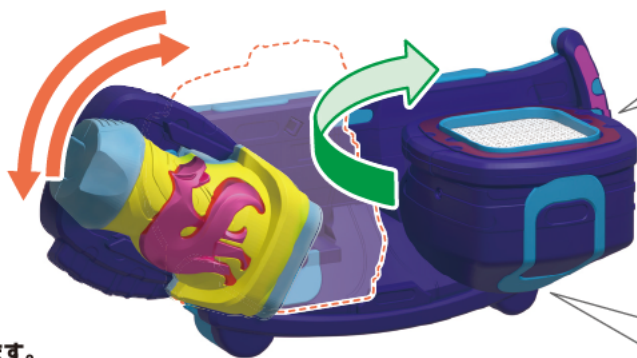

2 バイスタンプのボタンを押します。

→ **バイスタンプ** LEDが発光して、「リミックス!」と「待機音」が鳴ります。



3 再び、バイスタンプを図のようにしっかりと奥まで倒して、元の位置に戻します。

→ **バイスタンプ** LEDが発光して「リミックス変身音」が鳴ります。

→ **リバースドライバー** スタンプ台が回転して前を向き、LEDが発光します。

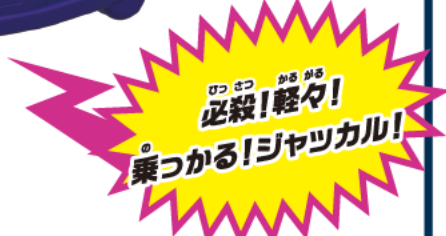
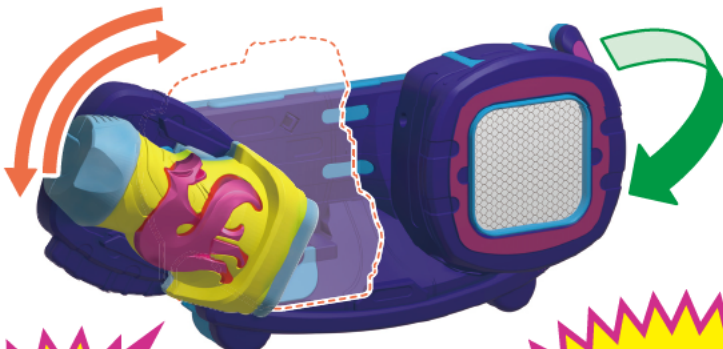

バイスタンプの取り外し方

スロット部分を押さえながらバイスタンプを図のように上に引き抜きます。

→ **バイスタンプ** 「取り外し音」が鳴ります。

※バイスタンプは音声を終了して一定時間経過するとスリープモードとなり、「取り外し音」は鳴りません。ボタンを押すとスリープモードが解除されて起動します。

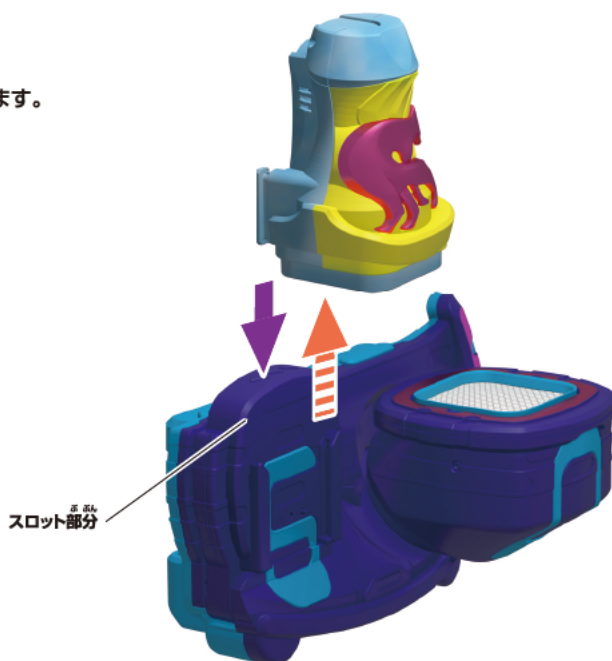

は かた バイスタンプバーへのシールの貼り方

バイスタンプバーの図の位置に、
バイシールを貼り付けます。
※バイシールは一度貼ると剥がせません。
※バイシールは選んで貼り付けます。

バイシール



バイスタンプバー

バイシール

※図のようになります。

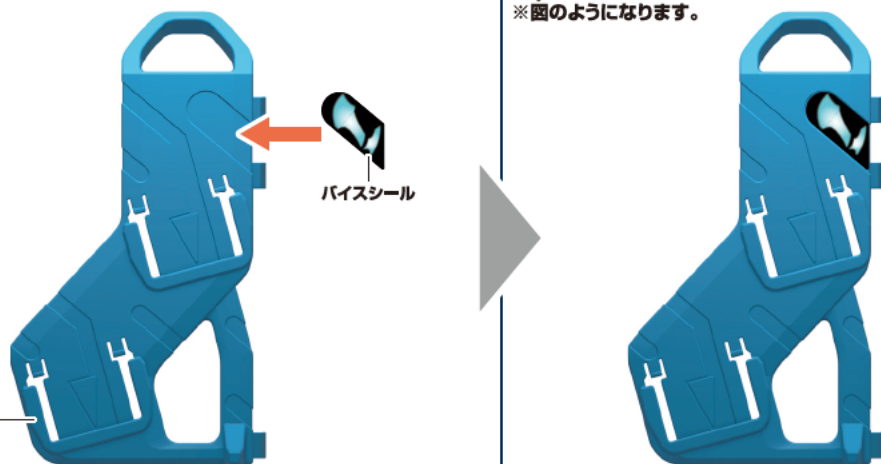

と っ かた バイスタンプバーの取り付け方

バイスタンプ(別売り)を
図のようにバイスタンプバーのスロットに
しっかりと挿入します。
※スロット①にバイスタンプをセットすると
バイスタンプバーは自立します。

※セット内容以外は別売りです。

※レックスバイスタンプとメガロドンバイスタンプを例に説明します。

※図のようになります。

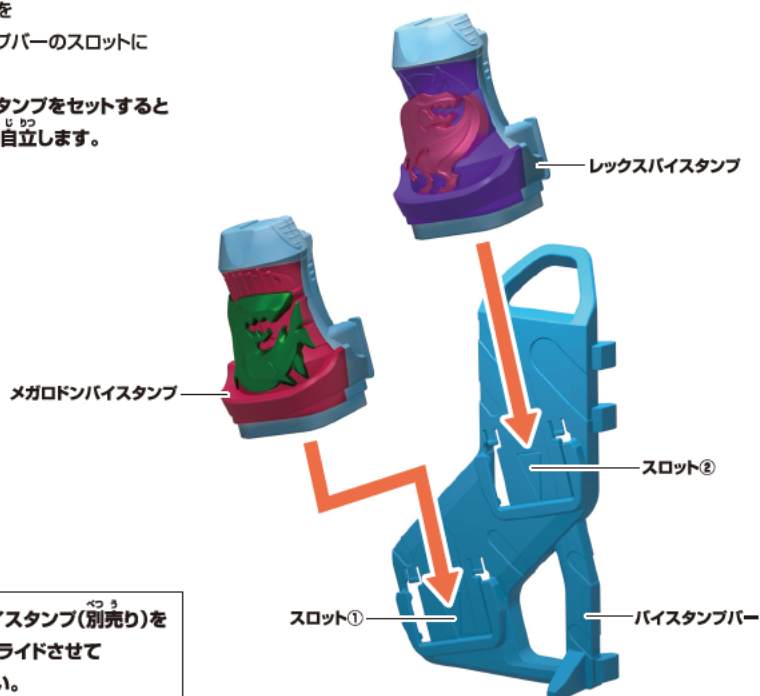

※取り外す時は、バイスタンプ(別売り)を
矢印と逆方向にスライドさせて
取り外してください。



まい がっ たい だい ざ く た バイスタンプバー5枚を合体して台座を組み立て

※セット内容以外は別売りです。

※本商品に付属するバイスタンプバーは2枚です。

①1枚目のバイスタンプバー背面の凹部に、
2枚目のバイスタンプバーの凸部を合わせて、しっかりとめ込みます。

②残りのバイスタンプバー3枚を①と同様の手順で組み合ませます。

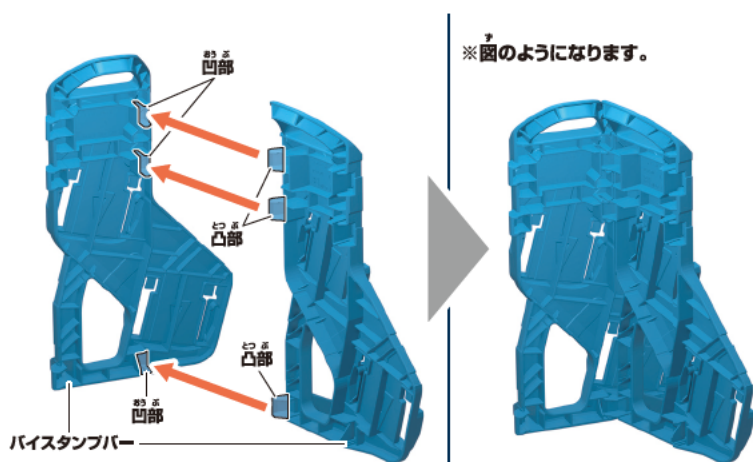

※図のようになります。

※バイスタンプを
10個セットすることができます。

