

セット内容

ツーサイドライバース本体…1 バックル…1 ベルト右(R)…1 ベルト左(L)…1 ベルト留め…1 パットバイスタンプ…1

※バイスタンプのマーブル模様は商品毎に異なります。 ※バイスタンプのマグネットスタンプに強い磁石や磁力があるものを近づけないでください。磁力が弱くなります。

各部名称

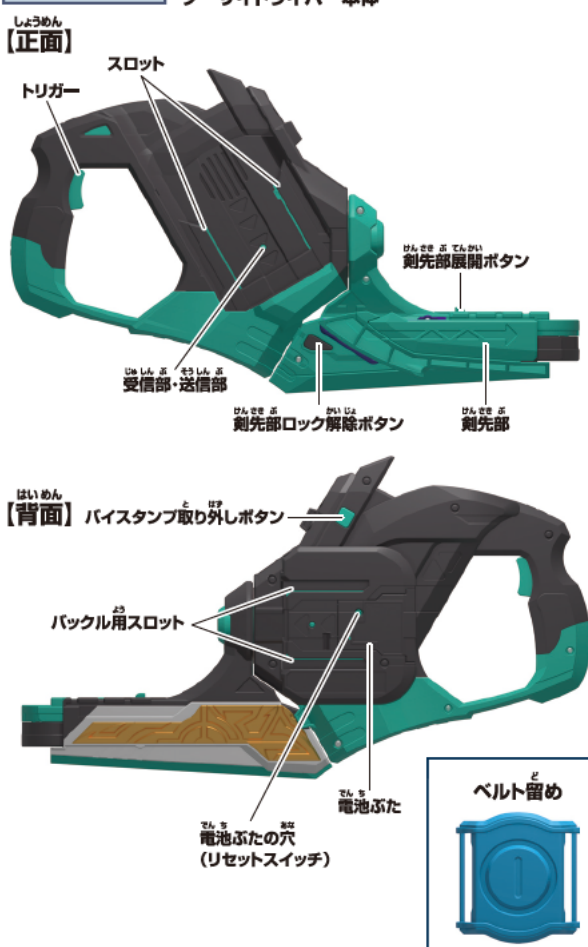

パットバイスタンプ

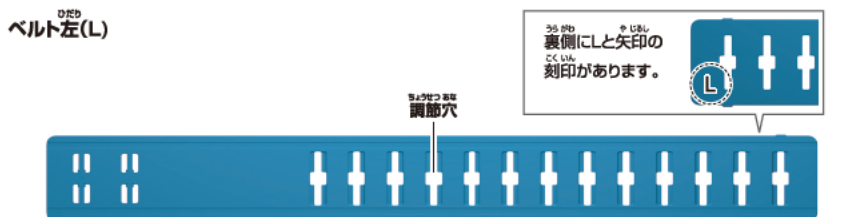
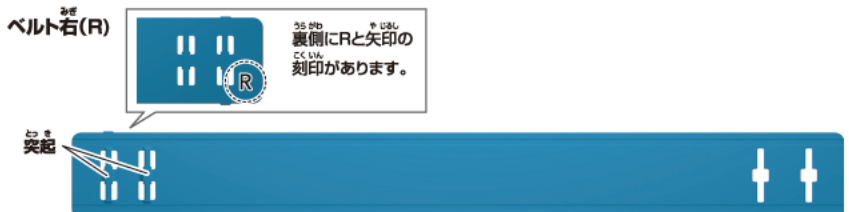
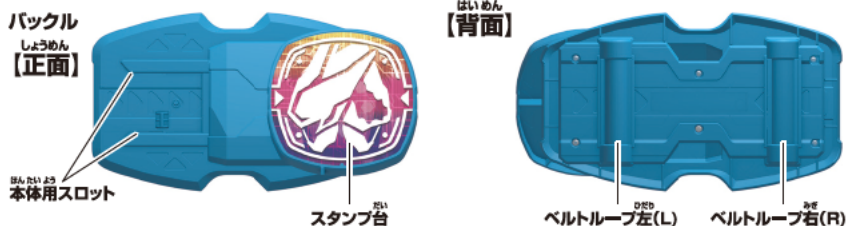
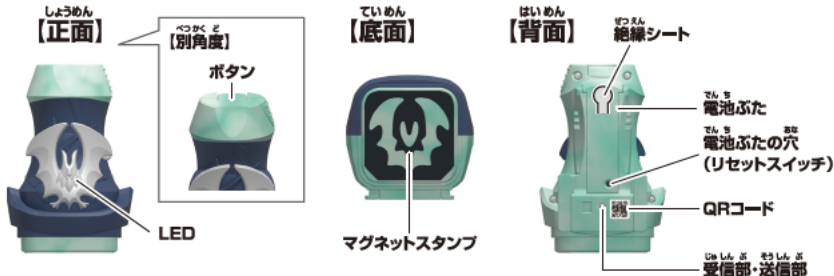

警告 (けいこく)

保護者の方へ 必ずお読みください。

●小部品があります。誤飲・窒息の危険がありますので、3才未満のお子様には絶対に与えないでください。●磁石を飲み込んだ場合、腸壁を超えてくっつき、深刻な感染症を引き起こす恐れがあります。万一磁石を飲み込んだ場合には、すぐに医師の診察を受けてください。

注意 (ちゅうい)

●ぶつけたり、ふりまわすなど乱暴な遊びをしないでください。●可動部の隙間には指などを入れないでください。はさまれてケガをする恐れがあります。●本商品には電子部品を使用しております。ペースメーカーをご使用の方は、本商品を身体に近づけないようご注意ください。●テレビ・時計・パソコンなどに近づけないでください。磁気で機能異常が起こる場合があります。●LEDの光の点滅を見続けしないでください。気分が悪くなったりする恐れがあります。●電池を誤使用すると発熱・破裂・液漏れの恐れがあります。下記に注意してください。●電池は飲み込むと危険です。お子様の手の届かない所に保管してください。万一、飲み込んだ場合は、すぐに医師に相談してください。●古い電池と新しい電池、いろいろな種類の電池を混ぜて使わないでください。●＋(プラス)と－(マイナス)を正しくセットしてください。●ショートさせたり充電、分解、加熱、火の中に入れてたりしないでください。●万一、電池から漏れた液が目に入ったときはすぐに大量の水で洗い、医師に相談してください。皮膚や服に付いた時は水で洗ってください。●廃棄するときは、自治体の廃棄処理の指示に従ってください。●ボタン電池の交換は保護者の方が行ってください。●ボタン電池はなめたり、口に入れてたりしないでください。



使用上の注意

●プラスチック梱包材は開封後はすぐに捨ててください。●本商品には塗装部分がありますので、保管の際には他のもの(樹脂製品や家具、ソファ)と接触

しないようにしてください。色が移る場合があります。●可動部分・取付部分を無理な方向に強く引っ張ったり、曲げたりしないでください。●発音の一部にイントネーションが違っていたり、商品の特性上聞き取りにくいものがありますが、ご了承ください。●セットされているボタン電池はテスト用です。音声が小さくなる、同じ音を繰り返すなど誤動作をする場合は、ボタン電池をすべて新しいものに交換してください。●本商品は精密な電子部品で構成されています。落としたり、水にぬらしたり、汚したり、分解したりしないでください。また、高温・低温になる所での使用、保管はさけてください。●誤動作した場合はリセットスイッチを押し電源を入れ直してください。●QRコードが傷ついたり汚れた場合はQRコードが読み取れないことがありますのでご注意ください。●テレビなど、他の赤外線リモコンで誤動作する場合があります。●太陽光の当たる窓際や蛍光灯の真下などでは誤動作する場合があります。●受信部・送信部の所にシールなどを貼らないでください。動作しなくなります。●ツースイドライバースにはバイスタンプシリーズ以外に取り付けられないでください。●バイスタンプのマグネットスタンプに強い磁石や磁力があるものを近づけないでください。磁力が弱くなります。

※QRコードは株式会社デンソーウェーブの登録商標です。



保護者の方へ



振り回さない!!



この枠内では、本商品をご使用になるときに、注意していただきたいことを記載しております。よくお読みいただき、お子様へご説明ください。

初めて遊ぶ前に…ツーサイドライバーの絶縁シートの外し方

① ツーサイドライバー本体背面から出ている絶縁シートを矢印の方向に引き抜きます。

【背面】

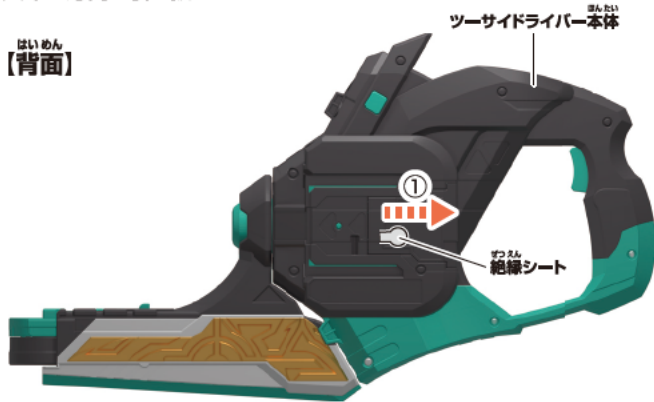

② リセットスイッチを先の細い棒などで軽く押します。

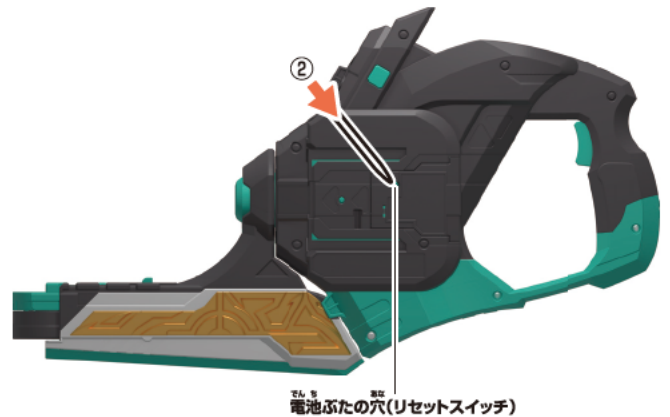

ツーサイドライバーのボタン電池の交換

※必ず保護者の方が行ってください。

※音が小さくなって聞きとりにくくなったり、音が繰り返し鳴るなどの誤動作をする場合は、すべて新しい電池に交換してください。

① 電池ぶたを取り外します。

- ①-1 ツーサイドライバー本体背面の電池ぶたの穴を先の細い棒などで押し、
- ①-2 電池ぶたを取り外します。

② ボタン電池を入れます。

古いボタン電池を取り外して、新しいボタン電池3個(LR44・別売り)をプラスマイナスに注意してセットします。

③ 電池ぶたを戻します。

電池ぶたの突起とツーサイドライバー本体のミゾを合わせ、電池ぶたを閉じます。

LR44 × 3
ボタン電池 (LR44) 3個使用(付)
●セットされている電池は、テスト用です。

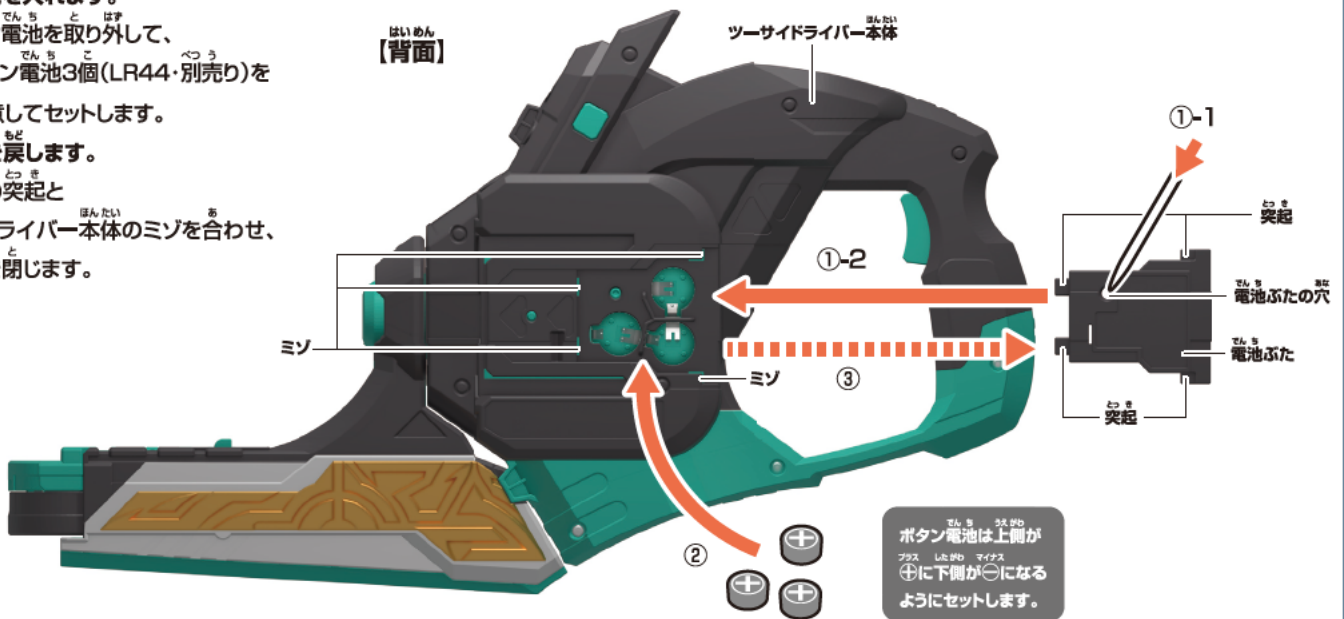

初めて遊ぶ前に…DXバースタンプの絶縁シートの外し方

①バースタンプ背面から出ている絶縁シートを矢印の方向に引き抜きます。



②リセットボタンを先の細い棒などで軽く押します。

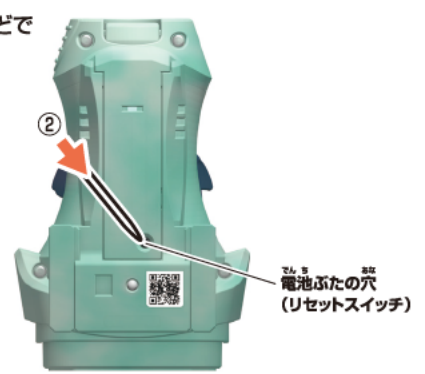

バースタンプのボタン電池の交換

※必ず保護者の方が行ってください。

音が小さくなって聞きとりにくくなり、音が止まるなどの誤動作をする場合や、LEDの発光が弱くなった場合は、すべて新しい電池に交換してください。

- 電池を取り外します。
 - ①-1 バースタンプ背面の電池ふたの穴を先の細い棒などで押し、
 - ①-2 電池ふたを取り外します。
- ボタン電池を入れます。
 - 古いボタン電池を取り外して、新しいボタン電池3個(LR44・別売り)を⊕/⊖に注意してセットします。
- 電池ふたを戻します。
 - 電池ふたの突起とバースタンプのミノを合わせ、電池ふたを閉じます。

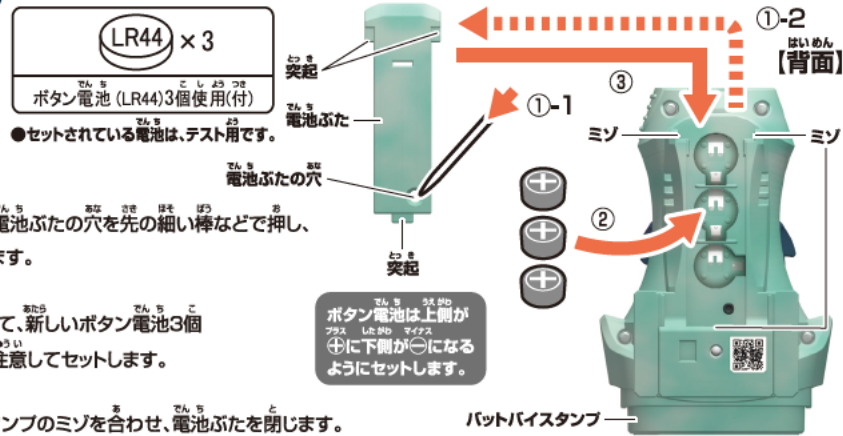

ツーサイドライバーの組み立てと装着の仕方

①ベルトの組み立て
バックル背面のベルトループ(L)にベルト(L)を矢印の方向から通します。

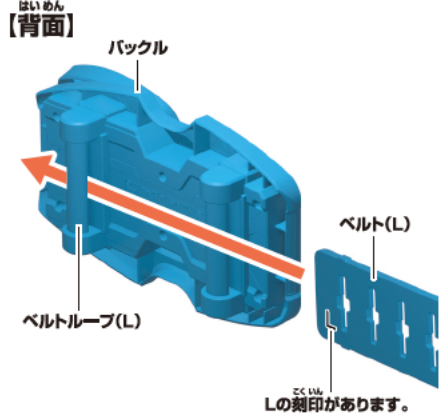

②バックル背面のベルトループ(R)にベルト(R)を矢印の方向から通します。

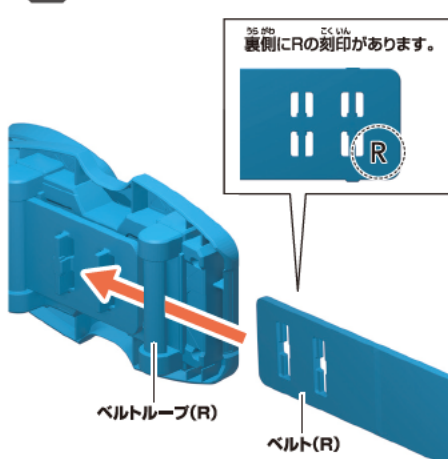

③ベルト(R)を図のように引っ張りながらベルト(R)の穴をベルト(L)の突起に合わせてはめ込みます。

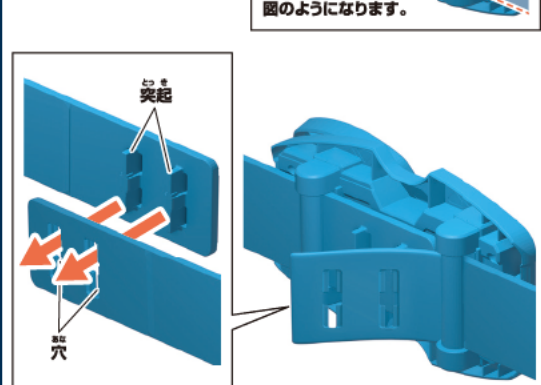

④ベルト留めをベルト(R)に通します。

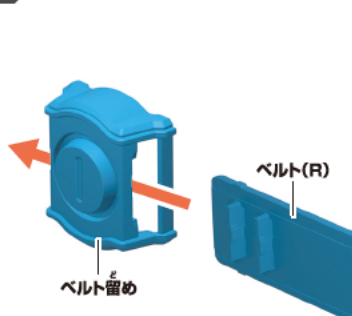

⑤ベルトを腰に巻きつけて、ベルト(R)の突起をベルト(L)の調節穴にはめ込みます。

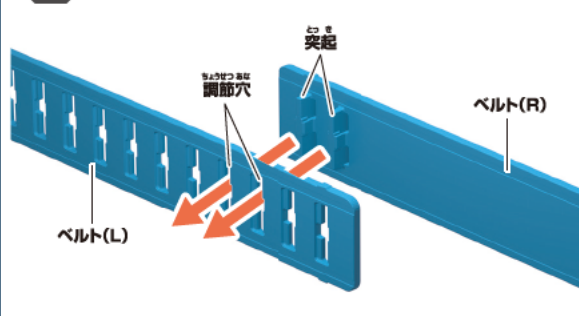

⑥ベルト留めをベルトが重なる位置まで移動させます。

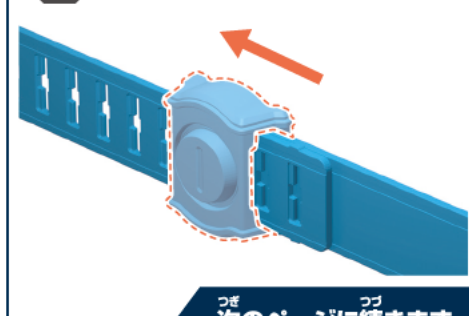

次のページに続きます。

前のページの続きです。

7 ツーサイドライバーの取り付け
ツーサイドライバー本体背面のバックル用スロットをバックルの本体用スロットに図のように取り付けます。

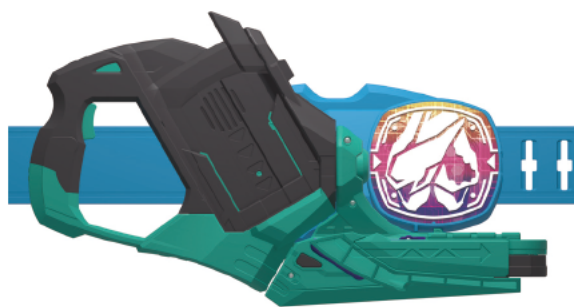
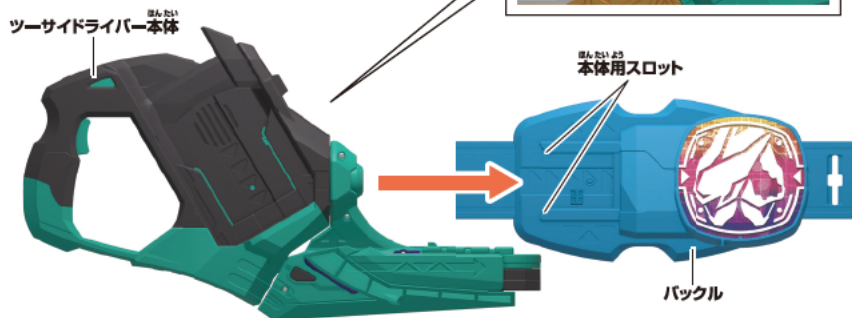
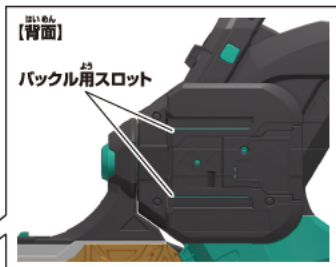

かん せい
完成!!

バイスタンプの遊び方

※セット内容の状態から始めます。

1
バイスタンプのボタンを押します。
→LEDが発光して「起動音」が鳴ります。



2
バイスタンプをしっかりと押し込みます。
→LEDが発光して「スタンプ音」が鳴ります。

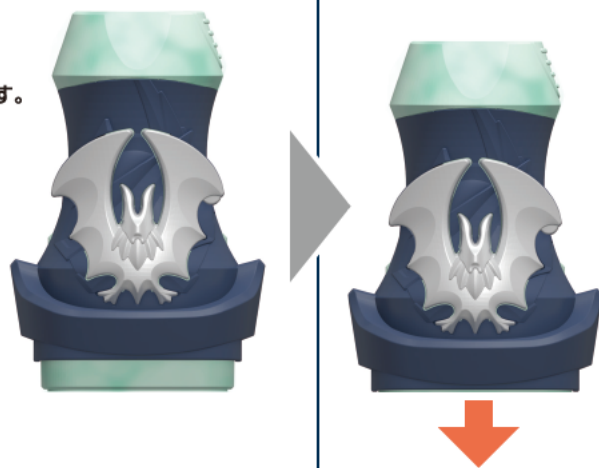

仮面ライダーエビルと仮面ライダーライブに変身! ※バットバイスタンプを例に説明します。

仮面ライダーエビルへの変身遊び

1
バイスタンプのボタンを押します。
→LEDが発光して「起動音」が鳴ります。



ツーサイドライバー本体

※変身ベルト DX ツーサイドライバーは、完成の状態から始めます。
※説明の図では、ベルトを省略しています。

つぎ
次のページに続きます。

前のページの続きです。

2 バイスタンプをバックルのスタンプ台に図のようにしっかりと押し付けてから離します。

- **バイスタンプ** LEDが発光して「スタンプ音」が鳴ります。
- **ツーサイドドライバー** 「Confirmed!」が鳴ります。

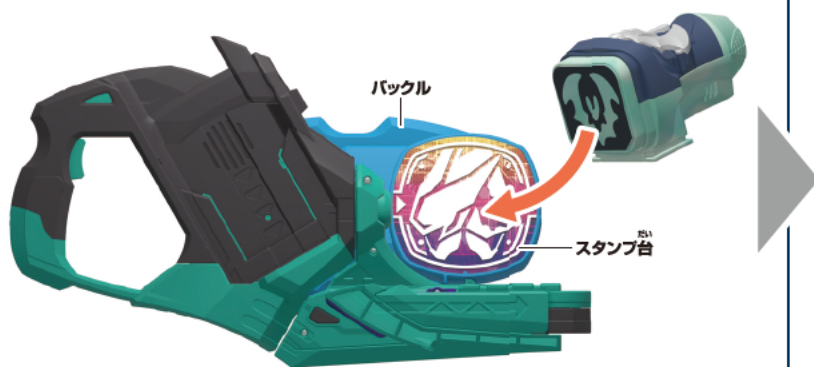

3 バイスタンプをツーサイドドライバー本体の
スロットに図のように挿入します。

- **バイスタンプ** LEDが発光して「装填音」が鳴ります。
- **ツーサイドドライバー** 「エビル変身待機音」が鳴ります。

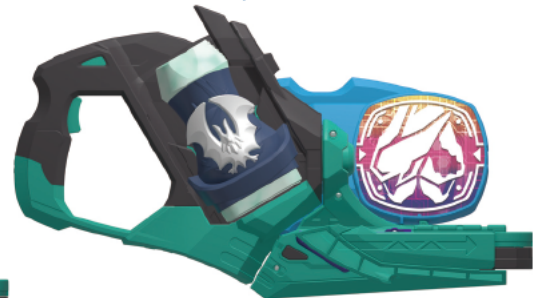

●図のようになります。

4 ツーサイドドライバー本体をバックルから
矢印の方向に引き抜きます。

- **ツーサイドドライバー** 剣先部が展開します。

※バックルからツーサイドドライバー本体を引き抜いたときは剣先部が展開するだけで、
音声はエビル変身待機音が鳴り続けます。トリガーを押すことで変身音が鳴ります。

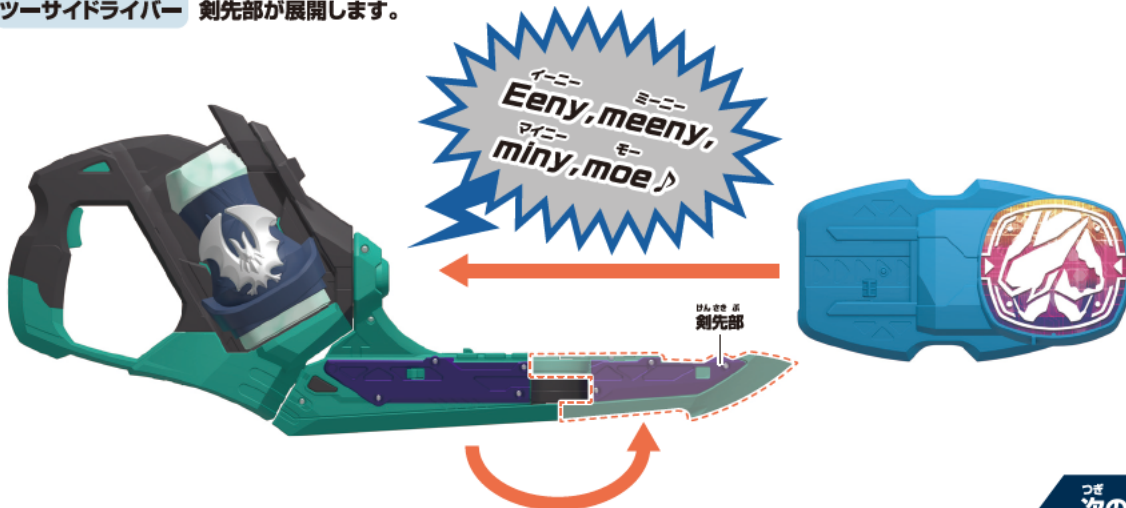

次のページに続きます。

前のページの続きです。

- 5** ツーサイドドライバー本体のトリガーを引きます。
- **バイスタンプ** LEDが発光し、「スタンプ名」が鳴ります。
 - **ツーサイドドライバー** 「エビル変身音」が鳴ります。



仮面ライダーライブへの変身遊び

- 1** バイスタンプのボタンを押します。
- LEDが発光して「起動音」が鳴ります。



- 2** バイスタンプをバックルのスタンプ台に図のようにしっかりと押し付けてから離します。
- **バイスタンプ** LEDが発光して「スタンプ音」が鳴ります。
 - **ツーサイドドライバー** 「Confirmed!」が鳴ります。

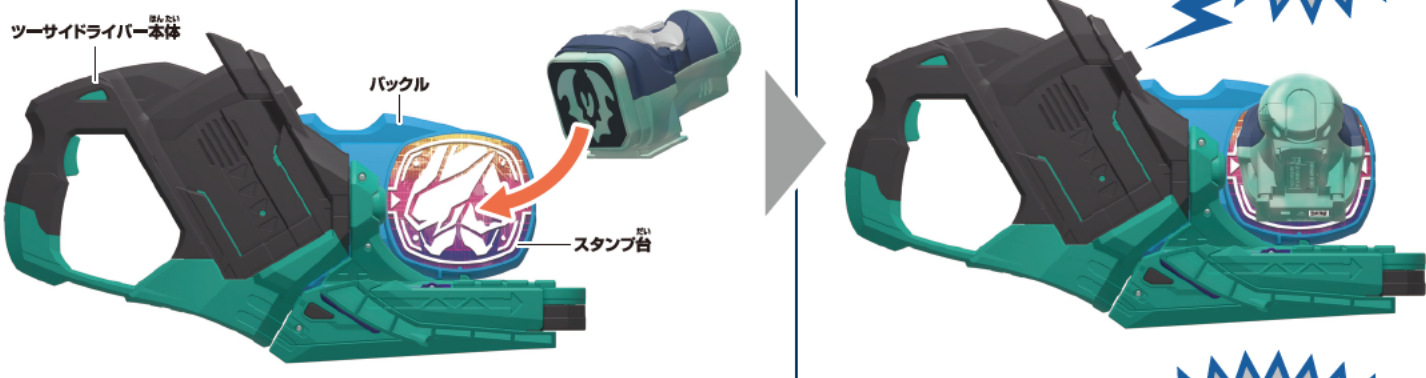

- 3** バイスタンプをツーサイドドライバー本体のスロットに図のように挿入します。

- **バイスタンプ** LEDが発光して「装填音」が鳴ります。
- **ツーサイドドライバー** 「エビル変身待機音」が鳴ります。

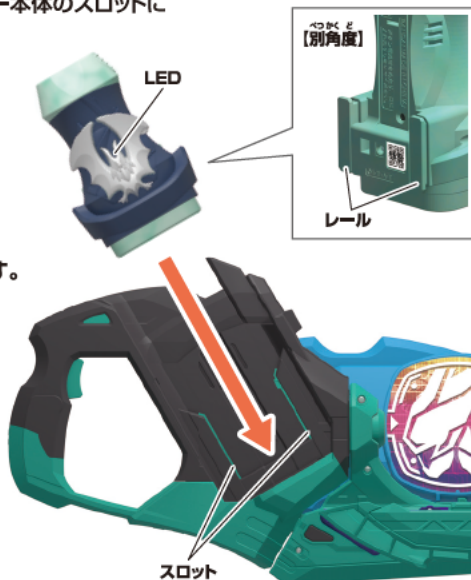

次のページに続きます。

前のページの続きです。

4 ツーサイドライバー本体の剣先部ロック解除ボタンを押しながら剣先部を矢印の方向に回します。

→ ツーサイドライバー

「切替音」が鳴り、「ライブ変身待機音」が鳴ります。



5 ツーサイドライバー本体をバックルから矢印の方向に引き抜き、トリガーを引きます。

→ **バースタンプ** LEDが発光し、「スタンプ名」が鳴ります。

→ ツーサイドライバー 「ライブ変身音」が鳴ります。

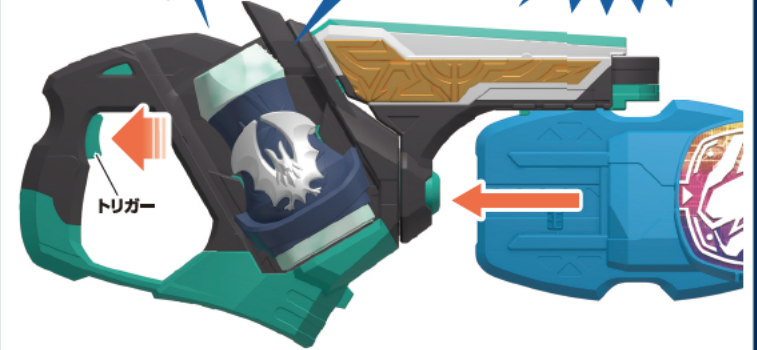

モードの切り替え方

※ ツーサイドライバー本体をバックルから引き抜いた状態から始めます。

※ ブレードモードの状態から始めます。 ※ バースタンプが挿入されていなくても遊べます。

1 剣先部を図のように折りたたみます。

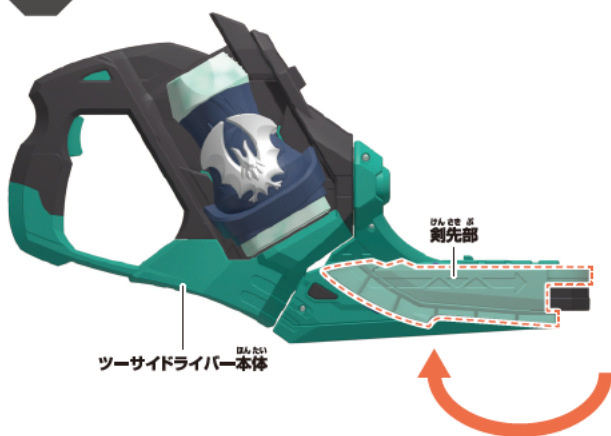

2 ツーサイドライバー本体の剣先部ロック解除ボタンを押しながら剣先部を矢印の方向に回します。

→ ツーサイドライバー 「ガン!」が鳴り、

【ガンモード】に切り替わります。

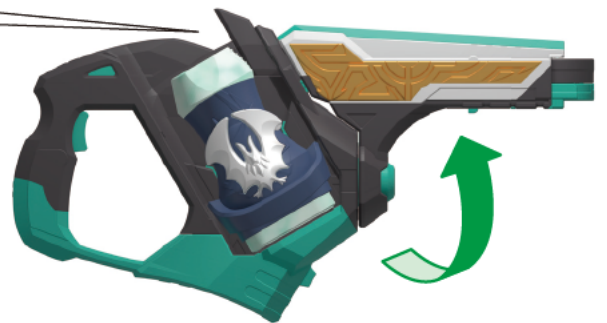

再びブレードモードに切り替える場合は、剣先部ロック解除ボタンを押しながら剣先部を矢印の方向に回し、剣先部展開ボタンを矢印の方向にスライドします。

→ ツーサイドライバー

剣先部が展開し、「ブレード!」が鳴り、【ブレードモード】に切り替わります。

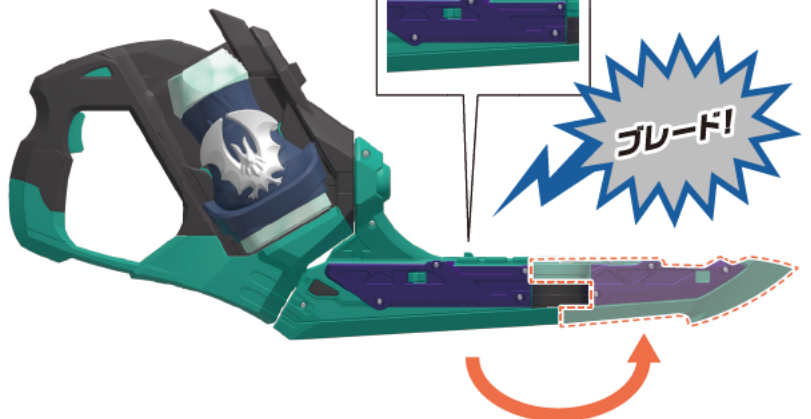
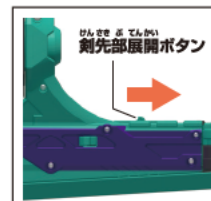

通常攻撃遊び

※ ツーサイドドライバー本体をバックルから引き抜いた状態から始めます。
※ バイスタンプが挿入されていなくても遊べます。

ブレードモードの場合

ツーサイドドライバー本体のトリガーを引きます。

→ ツーサイドドライバー 「ブレード攻撃音」が鳴ります。

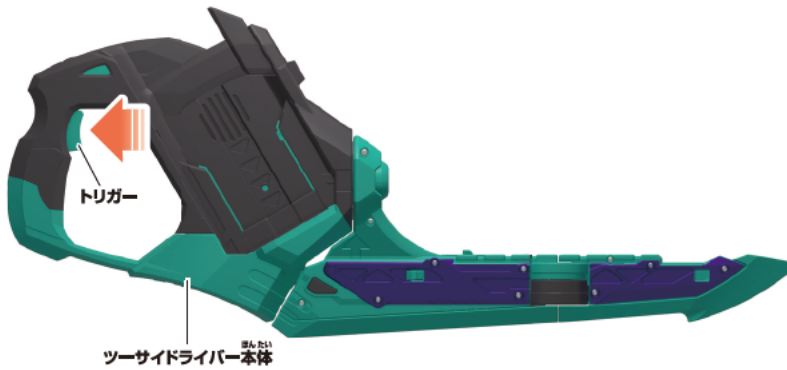

ガンモードの場合

ツーサイドドライバー本体のトリガーを引きます。

→ ツーサイドドライバー 「ガン攻撃音」が鳴ります。



必殺技遊び

※ 変身遊びの後に行います。

ブレードモードの場合

- 1 バイスタンプのボタンを押します。
→ バイスタンプ LEDが発光します。
→ ツーサイドドライバー 「必殺承認!」が鳴り
「ブレード必殺技待機音」が鳴ります。



- 2 ツーサイドドライバー本体のトリガーを引きます。
→ バイスタンプ LEDが発光し「スタンプ名」が鳴ります。
→ ツーサイドドライバー 「ブレード必殺技音」が鳴ります。



次のページに続きます。

ガンモードの場合

- 1 バイスタンプのボタンを押します。
 - バイスタンプ LEDが発光します。
 - ツーサイドライバー 「必殺承認!」が鳴り「ガン必殺技待機音」が鳴ります。

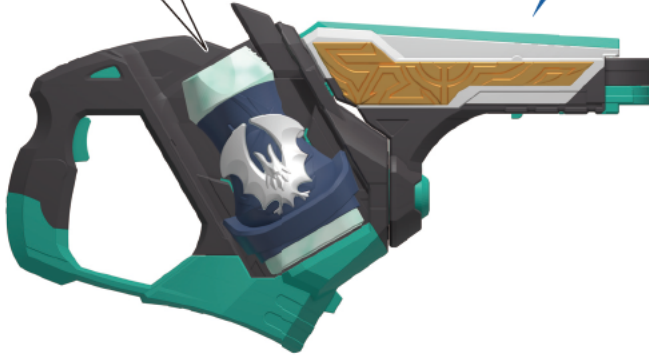

- 2 ツーサイドライバー本体のトリガーを引きます。
 - バイスタンプ LEDが発光し「スタンプ名」が鳴ります。
 - ツーサイドライバー 「ガン必殺技音」が鳴ります。

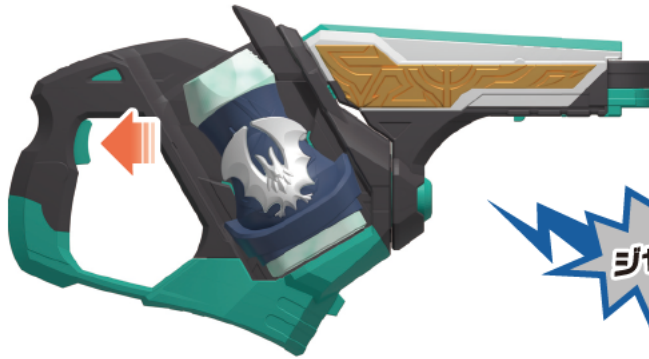

バイスタンプの取り外し方

ツーサイドライバー本体背面のバイスタンプ取り外しボタンを押しながらバイスタンプを図のように取り外します。

- バイスタンプ 「取り外し音」が鳴ります。

※バイスタンプは音声終了して一定時間経過すると

スリープモードとなり、「取り外し音」は鳴りません。

ボタンを押すとスリープモードが解除されて起動します。

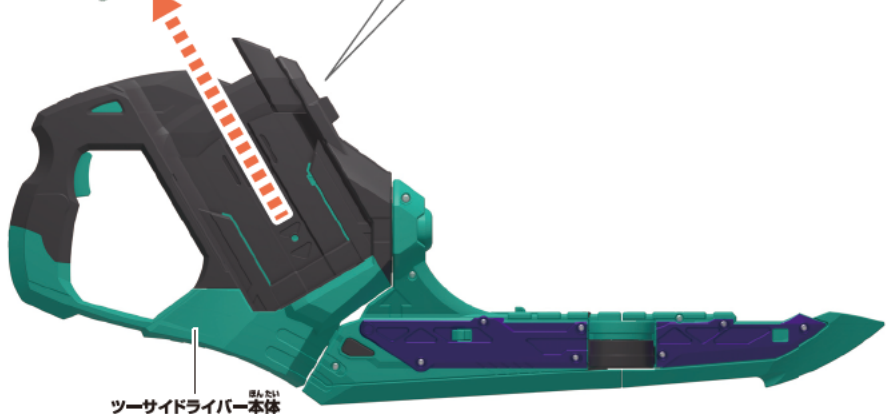

ブレードモードの場合

1 バスタンプをツーサイドライバー本体のスロットに図のように挿入します。

- **バスタンプ** LEDが発光して「装填音」が鳴ります。
- **ツーサイドライバー** 「エビル変身待機音」が鳴ります。



2 ツーサイドライバー本体のトリガーを引きます。

- **バスタンプ** LEDが発光し「スタンプ名」が鳴ります。
- **ツーサイドライバー** 「エビルゲノムチェンジ音」が鳴ります。



ガンモードの場合

1 バスタンプをツーサイドライバー本体のスロットに図のように挿入します。

- **バスタンプ** LEDが発光して「装填音」が鳴ります。
- **ツーサイドライバー** 「ライブ変身待機音」が鳴ります。

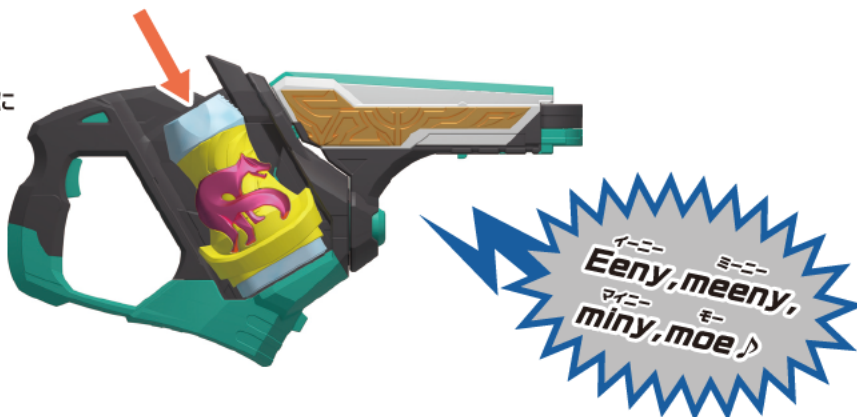

2 ツーサイドライバー本体のトリガーを引きます。

- **バスタンプ** LEDが発光し「スタンプ名」が鳴ります。
- **ツーサイドライバー** 「ライブゲノムチェンジ音」が鳴ります。

