

オムニフォース & グリモワールワンダーライドブック + ドゥームズドライバーバックル

OMNI FORGE & GRIMOIRE WONDER RIDE BOOK + DOOMS DRIVER BUCKLE

あそ かの
の遊び方

セット内容

取り扱い説明書…1



オムニフォース
ワンダーライドブック…1



グリモワール
ワンダーライドブック…1

ベルト留め…1

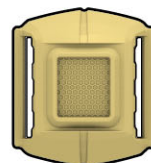

ドゥームズドライバーバックル…1

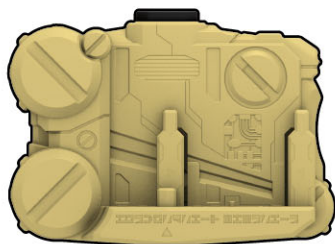

ベルト右(R)…1

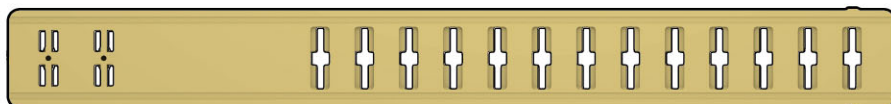

ベルト左(L)…1

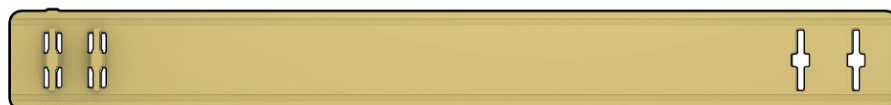

警告 (けいこく)

保護者の方へ 必ずお読みください。

●小部品があります。誤飲・窒息の危険がありますので、3才未満のお子様には絶対に与えないでください。

注意 (ちゅうい)

●本商品には電子部品を使用しておりますので、ペースメーカーをご使用の方は、本商品を身体に近づけないようご注意ください。●可動部の隙間には指などを入れないでください。はさまれてケガをする恐れがあります。●ぶついたり、ふりまわすなど乱暴な遊びをしないでください。《電池を誤使用すると発熱・破裂・液漏れの恐れがあります。下記に注意してください》●電池は飲み込むと危険です。お子様の手の届かない所に保管してください。万一、飲み込んだ場合は、すぐに医師に相談してください。●電池の交換は保護者の方が行ってください。●古い電池と新しい電池、いろいろな種類の電池を混ぜて使わないでください。●+（プラスマイナス）を正しくセットしてください。●ショートさせたり充電、分解、加熱、火の中に入れてたりしないでください。●万一、電池を飲み込んだとき、電池から漏れた液が目に入ったときは、すぐに医師に相談してください。●漏れた液が皮膚や服に付いたときは水で洗ってください。●廃棄するときは、自治体の廃棄処理の指示に従ってください。●ボタン電池はなめたり、口に入れたりしないでください。



くちにいれない

使用上の注意

●セットされているボタン電池はテスト用です。音声小さくなる、音が止まる、同じ音を繰り返すなど誤動作をする場合は、ボタン電池をすべて新しいものに交換してください。●本商品は精密な電子部品で構成されています。落としたり、水にぬらしたり、汚したり、分解したりしないでください。また、高温・低温になる所での使用、保管はさけてください。●プラスチック梱包材は、開封後はすぐに捨ててください。●本商品には塗装部分がありますので、保管の際には他のもの（樹脂製品や家具、ソファ）と接触しないようにしてください。色が移る場合があります。●可動部分・取付部分を無理な方向に強く引っ張ったり、曲げたりしないでください。●発音の一部にイントネーションが違っていたり、商品の特性上聞き取りにくいものがありますが、ご了承ください。●誤動作した場合はリセットボタンを押してください。●ワンダーライドブックのQRコードが剥がれたり、傷がついた場合や、汚れが付着している場合にQRコードを読み取れないことがありますのでご注意ください。●ワンダーライドブックをテレビやスピーカー等、強い磁気を発する機器に近づけないでください。内部チップが破損する場合があります。●周囲に強い磁気が発生していたり、金属などの材料が近くにある場合、反応しない場合がありますのでご注意ください。●ドゥームズドライバーバックルにはワンダーライドブックシリーズ以外は取り付けられないでください。他のものを無理に取り付けると破損する場合があります。

※QRコードは株式会社デンソーウェーブの登録商標です。

かくぶめいしょう
各部名称

オムニフォースワンダーライドブック



※各ページは手動では開けません。

【手動では開かないページ】
※ドゥームズドライバーバックルとの
遊びで開きます。



グリモワールワンダーライドブック



※各ページは手動では開けません。

【手動では開かないページ】
※ドゥームズドライバーバックルとの
遊びで開きます。



ドゥームズドライバーバックル

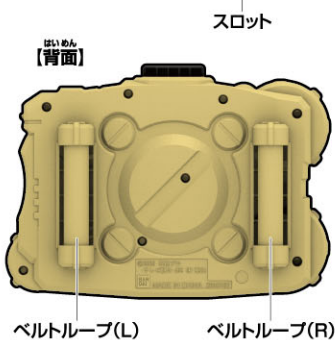
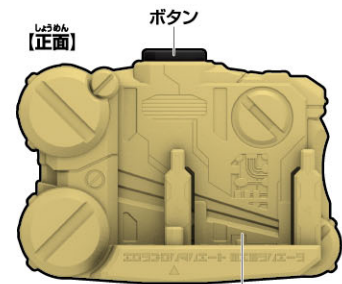

ベルト右(R)…1

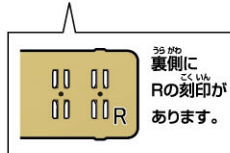
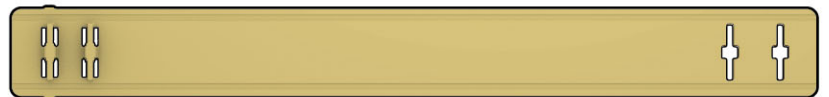

ベルト左(L)…1

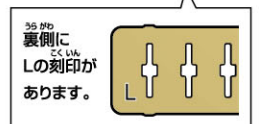
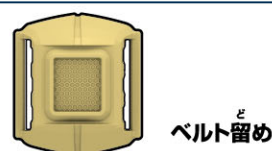
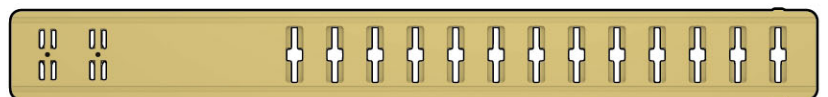

はじめて遊ぶ前に... 絶縁シートの外し方

① ワンダーライドブック背面から出ている絶縁シートを矢印の方向に引き抜きます。

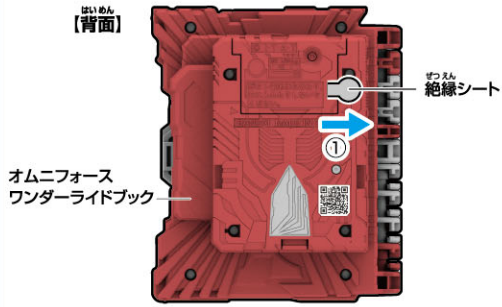

② ワンダーライドブック背面のリセットボタンを先の細い棒などで軽く押します。

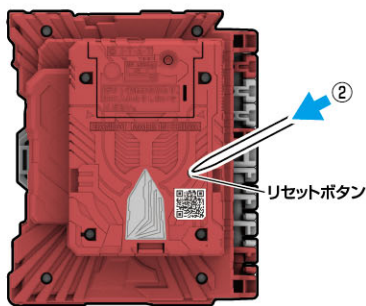

ボタン電池の交換

※必ず保護者の方が行ってください。
※オムニフォースワンダーライドブックを例に説明します。
※グリモワールワンダーライドブックも同様です。

※音が小さくなって聞きとりにくくなったり、音が止まるなどの誤動作をする場合は、すべて新しい電池に交換してください。

① 電池ふたを取り外します。

①-1 オムニフォースワンダーライドブック背面の電池ふたの穴を先の細い棒などで押し、

①-2 電池ふたを取り外します。

② ボタン電池を入れます。

古いボタン電池を取り外して、新しいボタン電池2個(LR44・別売り)を⊕⊖に注意してセットします。

③ 電池ふたを戻します。

電池ふたの突起とオムニフォースワンダーライドブックのミゾを合わせ、電池ふたを閉じます。

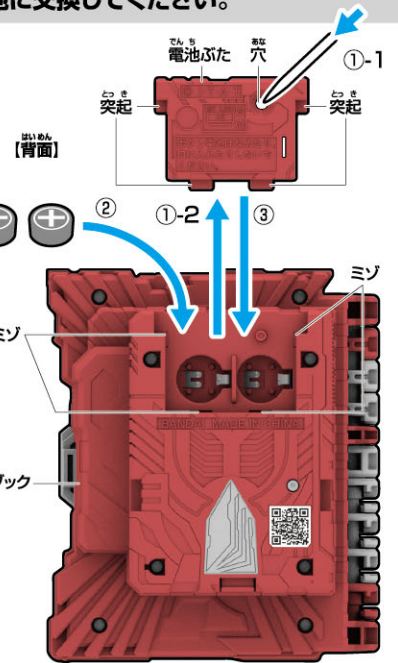

LR44 × 2

ボタン電池 (LR44) 2個使用(付)

●セットされている電池は、テスト用です。

ボタン電池は
上側が⊕に
下側が⊖に
なるように
セットします。

ドームズドライバーバックルの組み立て方と装着の仕方

※セット内容の状態から始めます。

1 ベルトの組み立て

ドームズドライバーバックル背面のベルトループ(L)にベルト(L)を矢印の方向から通します。

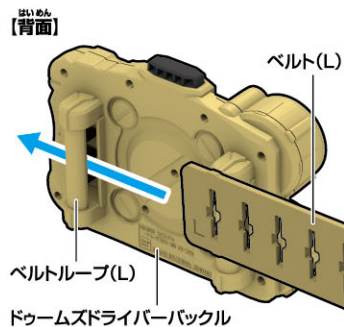

2 ドームズドライバーバックル背面の

ベルトループ(R)にベルト(R)を矢印の方向から通します。

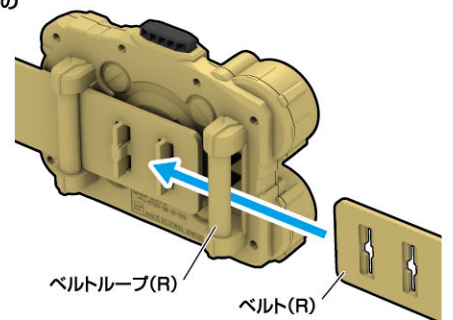

3 ベルト(R)を図のように引っ張りながらベルト(R)の穴をベルト(L)の突起に合わせてはめ込みます。

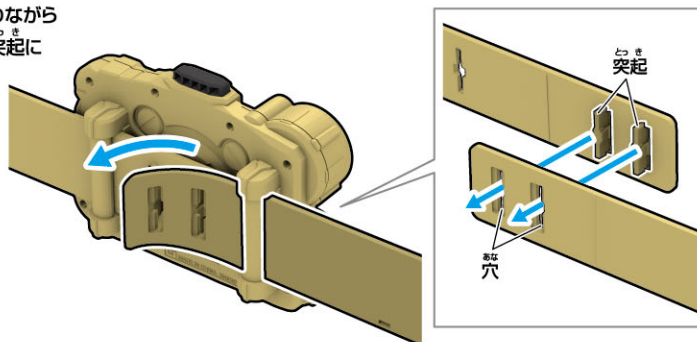

4 ベルト留めにベルト(R)を通します。

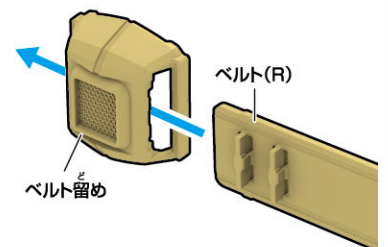

5 ベルトの装着

ベルトを腰に巻きつけて、ベルト(R)の突起をベルト(L)の調節穴にはめ込みます。

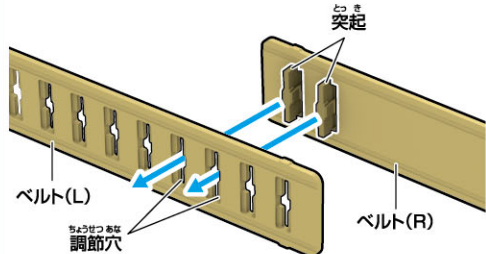

6 ベルト留めにベルトが重なる位置まで移動させます。

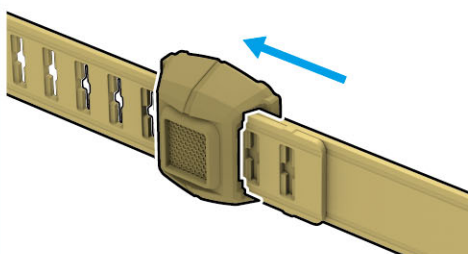

ドームズドライバーバックル
完成!!

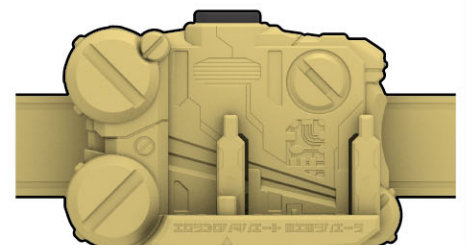

オムニフォースワンダーライドブックの単品遊び

※セット内容の状態から始めます。

①ワンダーライドブック背面のボタンを押します。

→「タイトル名」が鳴ります。

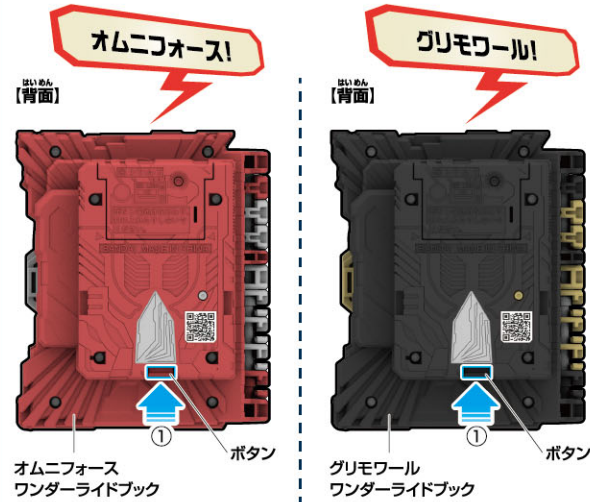

②ワンダーライドブックの表紙ページを開き、止まる位置まで押し込みます。

→「ストーリー音」が順番に鳴ります。

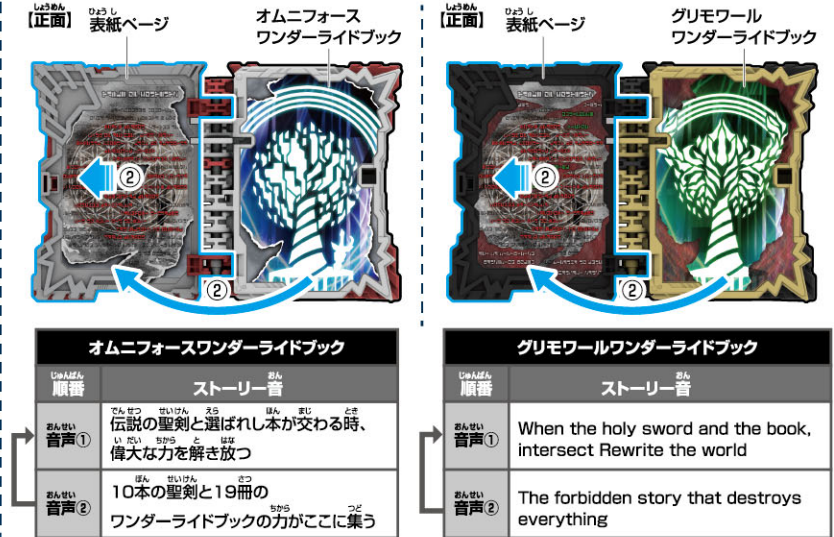

ドゥームズドライバーバックルとオムニフォースワンダーライドブックで仮面ライダーソロモンに変身!

※オムニフォースワンダーライドブックは表紙ページを閉じた状態で行います。 ※説明の図では、ベルトを省略しています。

①変身遊び

①オムニフォースワンダーライドブックをドゥームズドライバーバックルのスロットに図の向きで挿入します。

→「装填音」が鳴った後、「変身待機音」が鳴ります。



②ドゥームズドライバーバックルのボタンを押します。

→変身ページが開き、「仮面ライダーソロモン変身音」が鳴ります。



②必殺技遊び1

※変身遊びの後に行います。

ドゥームズドライバーバックルのボタンを押します。

→ボタンを押すたびにページが開き、ページに対応した「必殺技音」が鳴ります。

※手で前のページに戻せます。

EVIL GOD SLASH

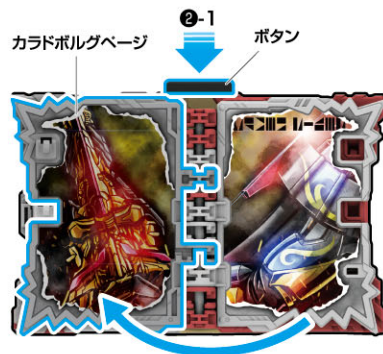

EVIL GOD ZONE



③必殺技遊び2

※変身遊びの後に行います。

①変身ページを止まる位置まで押し込みます。

→「必殺技待機音」が鳴ります。

オムニバローディング



②表紙ページに戻します。



つぎのページに続きます。

まえ
前のページの続きです。

③ドゥームズドライバーバックルのボタンを押します。→ボタンを押すたびにページが開き、ページに対応した「必殺技音」が鳴ります。



ドゥームズドライバーバックルとグリモワールワンダーライドブックで仮面ライダーストリウスに変身!

※グリモワールワンダーライドブックは表紙ページを閉じた状態で行います。 ※説明の図では、ベルトを省略しています。

①変身遊び

①グリモワールワンダーライドブックをドゥームズドライバーバックルのスロットに図の向きで挿入します。

→「装填音」が鳴った後、「変身待機音」が鳴ります。

グリモワールワンダーライドブック



②ドゥームズドライバーバックルのボタンを押します。

→変身ページが開き、「仮面ライダーストリウス変身音」が鳴ります。

変身ページ



OPEN THE GRIMOIRE
THE END OF THE STORY!
KAMENRIDER STORIOUS!

②必殺技遊び1

※変身遊びの後に行います。

ドゥームズドライバーバックルのボタンを押します。

→ボタンを押すたびにページが開き、ページに対応した「必殺技音」が鳴ります。

※手で前のページに戻せます。

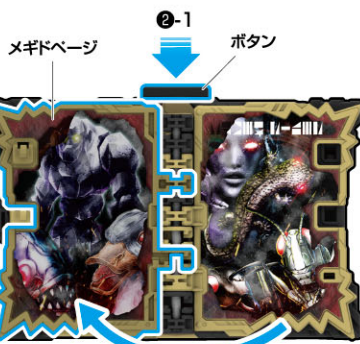

OPEN THE STORY OF DESPAIR

OPEN THE STORY OF THE END



③必殺技遊び2

※変身遊びの後に行います。

①変身ページを止まる位置まで押し込みます。

→「必殺技待機音」が鳴ります。

グリモワールリーディング



②表紙ページに戻します。

表紙ページ



次のページに続きます。

まえ
前のページの続きです。

③ドゥームズドライバーバックルのボタンを押します。→ボタンを押すたびにページが開き、ページに対応した「必殺技音」が鳴ります。

THE STORY OF DESPAIR!

③-1



ULTIMATE DESPAIR!

③-2



THE END OF THE WORLD!

③-3

