



# DX METAL APPEND

ZENKAI OH JURAGON  
ゼンカイオー ジュラガオン

## の遊び方

※取説内の画像は、イメージです。

### セット内容



脚部アペンドパーツ(右)…1



脚部アペンドパーツ(左)…1



ジュラン腕パーツ…2



### ⚠ 注意

お買い上げのお客様へ 必ずお読みください。

●本商品の対象年齢は15才以上です。対象年齢未満のお子様には絶対に与えないでください。●小さな部品、電池がありますので、小さなお子様が誤って飲み込まないように注意してください。窒息などの危険があります。●尖った部分や鋭い部分がありますので、取扱や保管場所に注意してください。思わぬケガをする恐れがあります。●本商品には電子部品を使用しておりますので、ペースメーカーをご使用の方はご注意ください。●耳の近くで使用してはいけません。誤って使用すると、聴覚を損なう恐れがあります。《電池を誤使用すると発熱・破裂・液漏れの恐れがあります。下に注意してください》●万一、ボタン電池を飲み込んだとき、ボタン電池から漏れた液が目に入ったときは、すぐに医師に相談してください。漏れた液が皮膚や服に付いたときは水で洗ってください。●ボタン電池は飲み込むと危険です。お子様の手の届かない所に保管してください。●古い電池と新しい電池、いろいろな種類の電池を混ぜて使わないでください。●＋（プラスマイナス）を正しくセットしてください。●ショートさせたり充電、分解、加熱、火の中に入れてたりしないでください。●廃棄するときは、自治体の廃棄処理の指示に従ってください。

〈使用上の注意〉●本商品は精密に作られています。無理な力を加えたり、落としたりすると破損する恐れがあります。●本商品は精密な電子部品で構成されています。落としたり、水にぬらしたり、汚したり、分解したりしないでください。また、高温・低温になる所での使用、保管はさけてください。●プラスチック梱包材は開封後はすぐに捨ててください。●本商品には塗装部分がありますので、保管の際には他のもの（樹脂製品や家具、ソファ）と接触しないようにしてください。色が移る場合があります。●可動部分・取付部分を無理な方向に強く引っ張ったり、曲げたりしないでください。●誤動作した場合はリセットスイッチを押し電源を入れ直してください。●発音の一部にイントネーションが違っていたり、商品の特性上聞き取りにくいものがありますが、ご了承ください●本製品はDXゼンカイオージュラガオン、DXゼンカイオーブルマジン、DXゼンカイジュウオー、DXゼンリョクゼンカイキャノン、DXエンヤライドンと合体させないでください。

※ジュランソード、ガオンクローの先端はダイキャスト製のため、取扱や保管場所に注意してください。  
対象年齢未満のお子様には絶対に与えないでください。思わぬケガをする恐れがあります。



矢印一覧



取り付けます。



取り外します。



可動させます。

## 初めて遊ぶ前に...

### 絶縁シートの外し方

- ①ゼンカイジュランから絶縁シートを矢印の方向に引き抜きます。  
→「口開き音」が鳴ります。



- ②ゼンカイジュランを図のように変形させて、リセットボタンを先の細い棒などで軽く押します。

※リセット後は元の状態に戻してください。



※図は頭部パーツを閉じた状態です。





矢印一覧



取り付けます。



取り外します。



可動させます。

## 初めて遊ぶ前に...

## ボタン電池の交換

※音が小さくなって聞きとりにくくなったり、音が繰り返し鳴るなどの誤動作をする場合は、すべて新しい電池に交換してください。

LR44 × 2

ボタン電池 (LR44) 2個使用(付)

●セットされている電池は、テスト用です。

## ①電池ぶたを取り外します。

①-1 ジュラン側面の電池ぶたのネジを⊕または、⊖ドライバーで矢印の方向に回し、

①-2 電池ぶたを取り外します。

## ②ボタン電池を入れます。

古いボタン電池を取り外して、新しいボタン電池2個 (LR44・別売り)を⊕⊖に注意してそれぞれセットします。

## ③電池ぶたを戻します。

電池ぶたの突起とジュラン側面のミゾを合わせ、電池ぶたのネジを①-1と逆方向に回して閉じます。

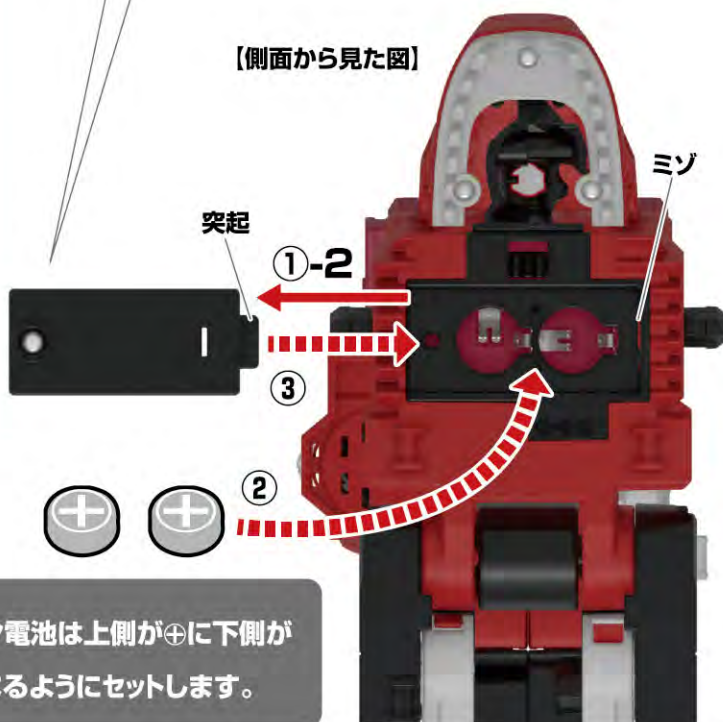
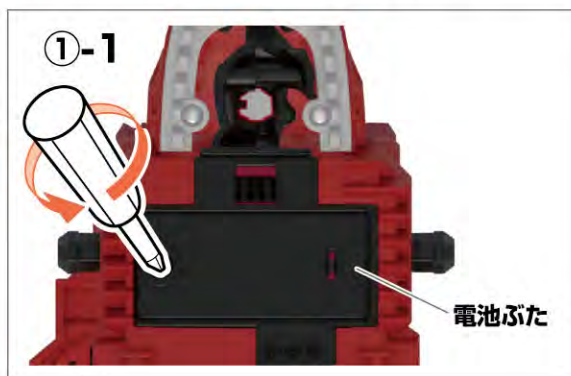

※電池交換後は、リセットボタンを押してください。

ボタン電池は上側が⊕に下側が⊖になるようにセットします。



矢印一覧



取り付けます。



取り外します。



可動させます。

## ゼンカイオー ジュラガオンの遊び方：1

### ゼンカイジュランへの変形

※セット内容の状態から始めます。

1

- ①図のように頭部パーツを閉じます。
- ②図のようにゼンカイジュランの表と裏にジュラン腕パーツを取り付けます。

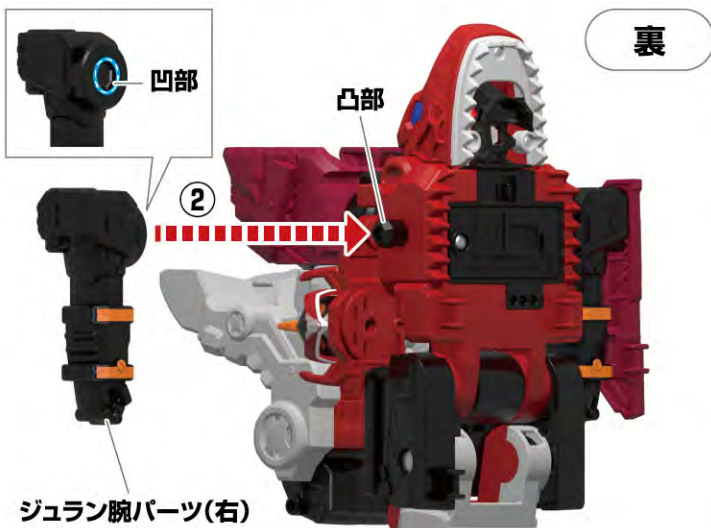
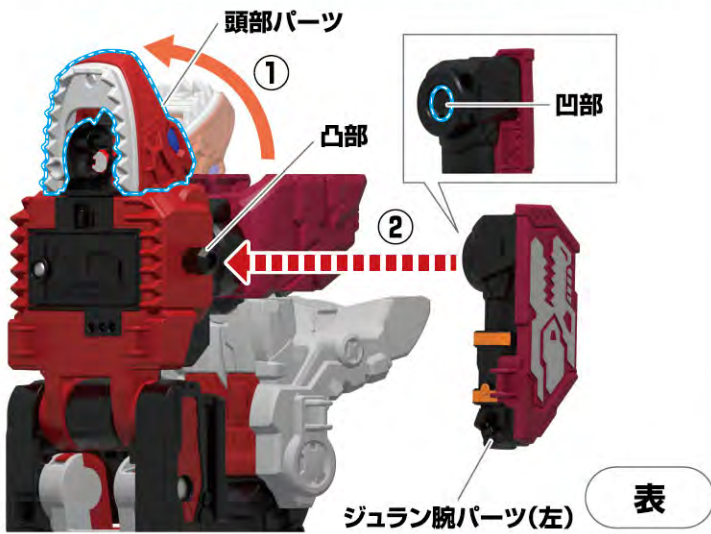

2

足を図のように変形させます。

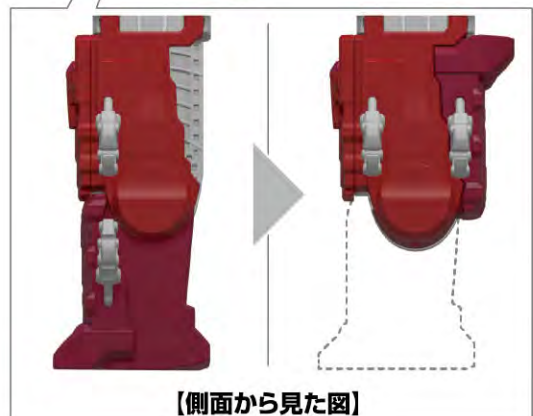



矢印一覧



取り付けます。



取り外します。

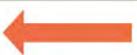

可動させます。

## ゼンカイオー ジュラガオンの遊び方：1

### ゼンカイジュランへの変形

3

図の手順で矢印の方向に変形させます。

①



②

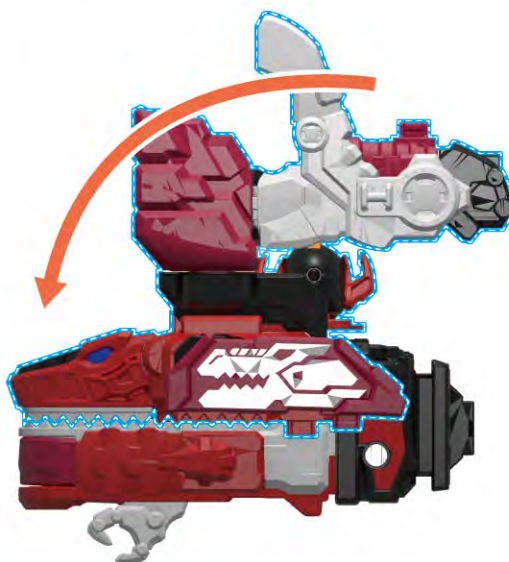

③



④

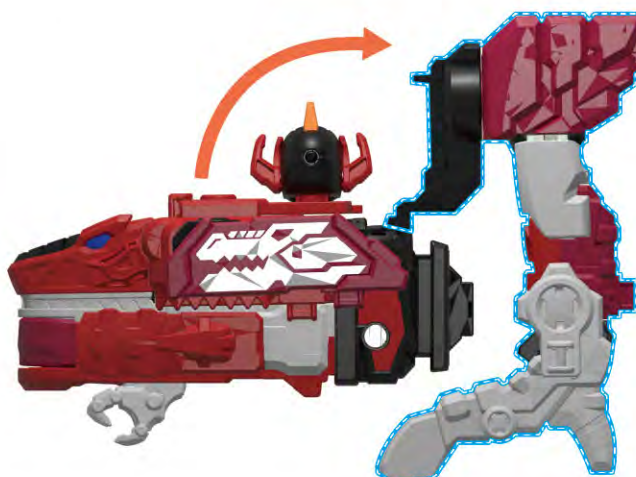



矢印一覧



取り付けます。



取り外します。



可動させます。

## ゼンカイオー ジュラガオンの遊び方：1

### ゼンカイジュランへの変形

4

①



図の手順で矢印の方向に変形させます。

※図の状態は変形途中です。

②

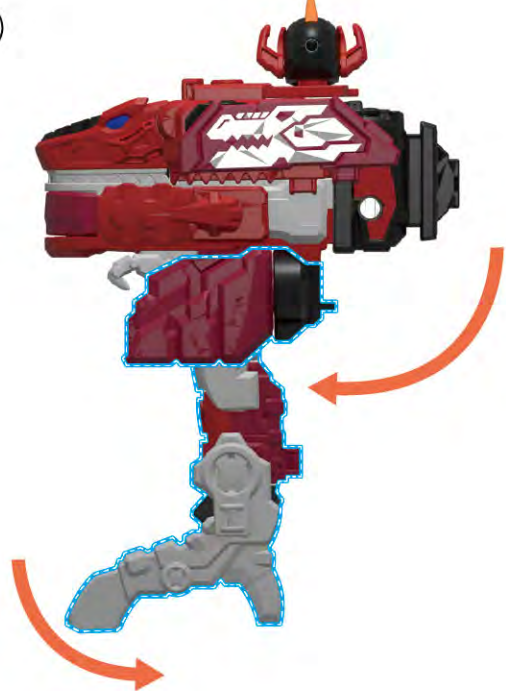

5

腕パーツ(右)

腕パーツ(左)

①腕パーツ(右・左)を矢印の方向に変形させます。

②脚部を開きます。



6

頭部パーツを矢印の方向に変形させます。

頭部パーツ

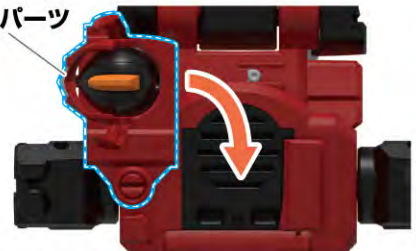

【上から見た図】





矢印一覧



取り付けます。



取り外します。



可動させます。

## ゼンカイオー ジュラガオンの遊び方：1

### ゼンカイジュランへの変形

7

- ①頭部を矢印の方向に180度回転させます。
- ②バイザーを上げます。



8

図のようにジュランソードとジュランシールドを持たせます。





矢印一覧



取り付けます。



取り外します。



可動させます。

## ゼンカイオー ジュラガオンの遊び方：2

### ゼンカイガオンへの変形

※セット内容の状態から始めます。

1

- ①図のように頭部パーツを閉じます。
- ②図のようにゼンカイガオンの表と裏にガオン腕パーツを取り付けます。

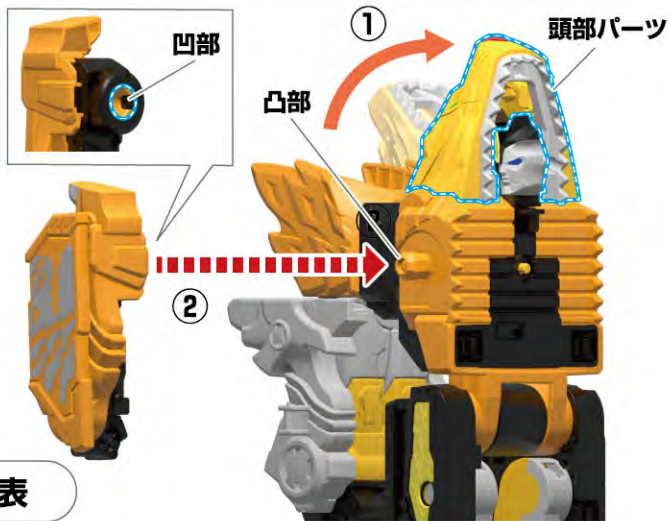

表

裏

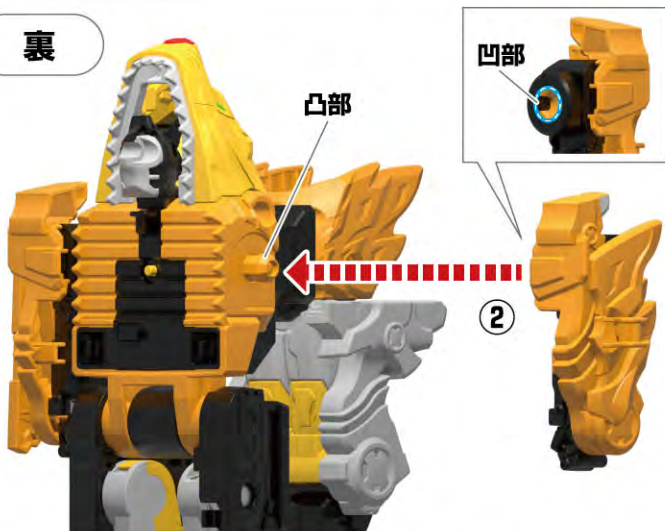

2

足を図のように変形させます。

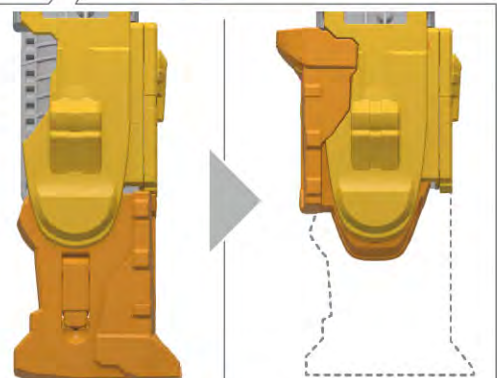

【側面から見た図】



矢印一覧



取り付けます。



取り外します。



可動させます。

## ゼンカイオー ジュラガオンの遊び方：2

### ゼンカイガオンへの変形

3

図の手順で矢印の方向に変形させます。

①

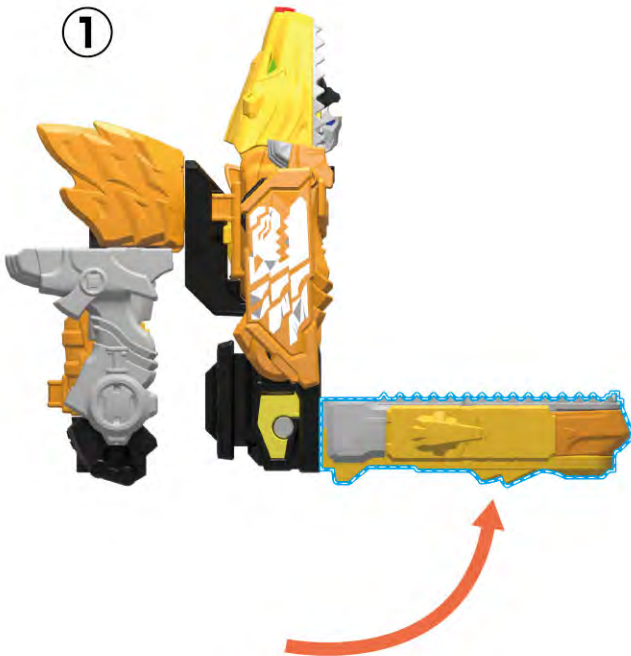

②

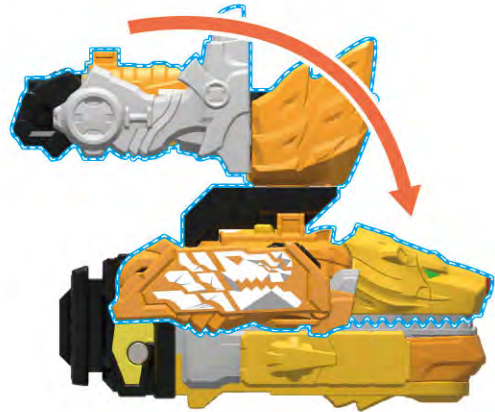

③



④

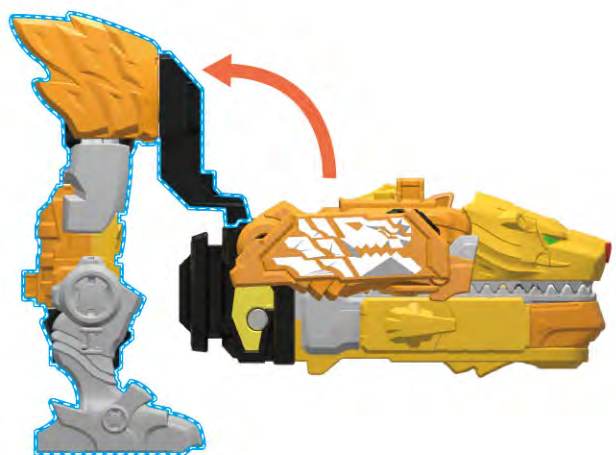



矢印一覧



取り付けます。



取り外します。



可動させます。

## ゼンカイオー ジュラガオンの遊び方：2

### ゼンカイガオンへの変形

4

図の手順で矢印の方向に変形させます。

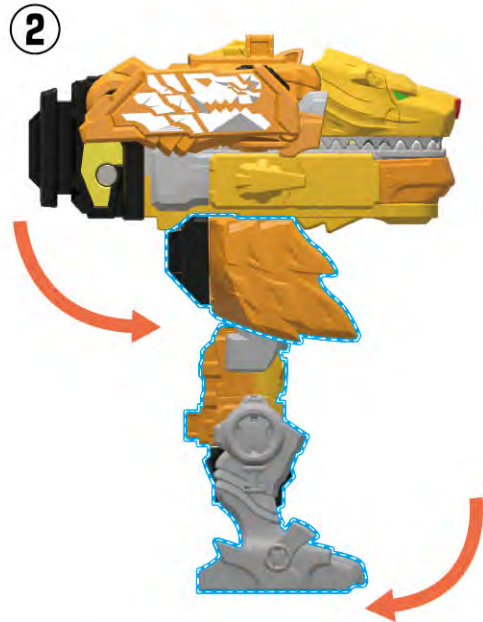
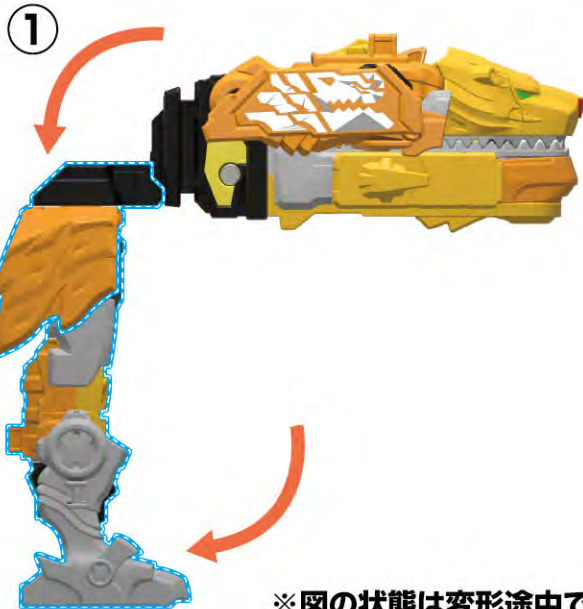

5

①腕パーツ(右・左)を矢印の方向に変形させます。

②脚部を開きます。

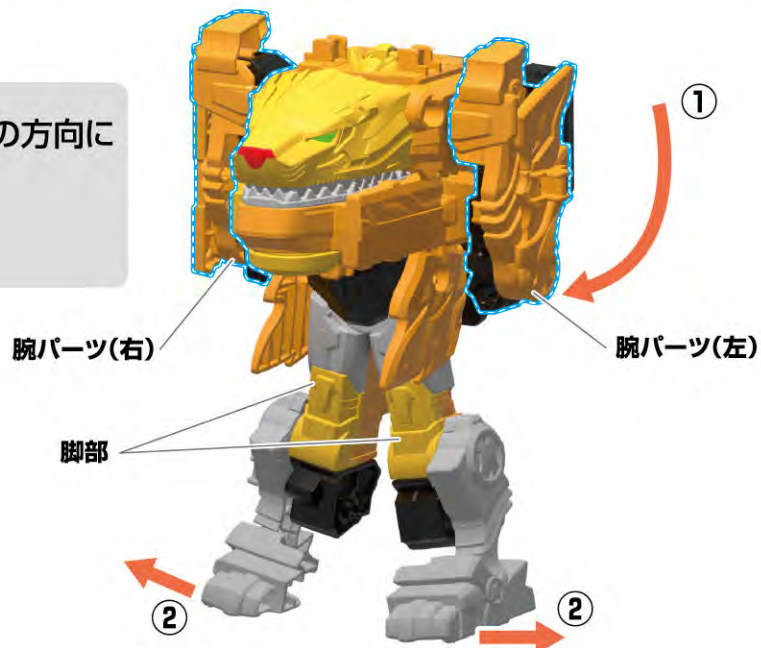





矢印一覧



取り付けます。



取り外します。



可動させます。

## ゼンカイオー ジュラガオンの遊び方：2

### ゼンカイガオンへの変形

6

①図の部分を持って頭部を矢印の方向に引出します。

②ツノを矢印の方向に変形させます。



7

図のように  
ガオンクローを  
持たせます。

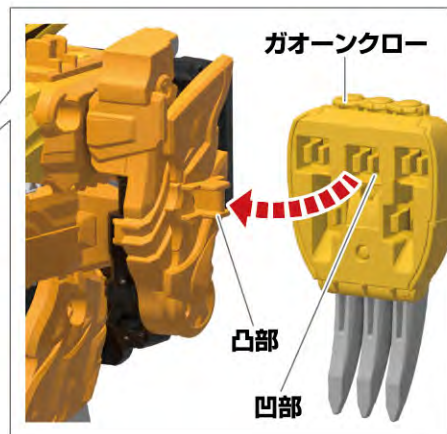

# 完成!!!



矢印一覧



取り付けます。



取り外します。



可動させます。

## ゼンカイオー ジュラガオンの遊び方：3

### ジュラントィラノへの変形

※ゼンカイジュラン完成の状態から始めます。

1

①ゼンカイジュランから  
ジュラソードとジュラシールドを  
取り外します。

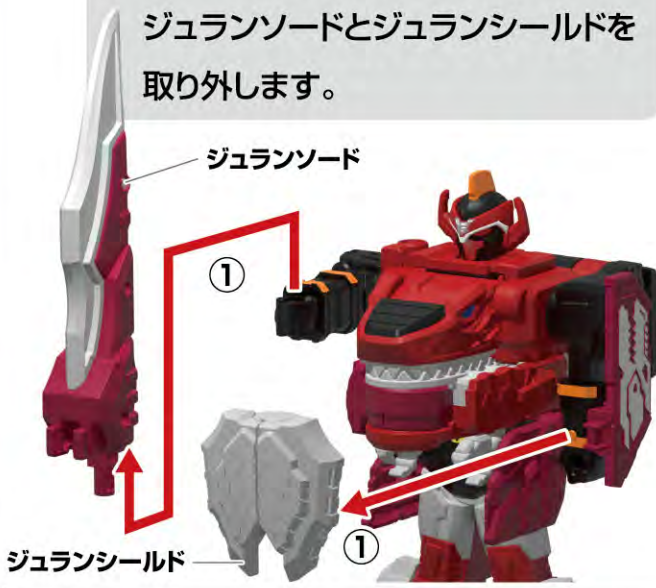

2

①図のように矢印の方向に変形させます。  
②姿勢補助パーツを  
図の向きで凹部に  
取り付けます。

姿勢補助パーツ



②バイザーを下ろして、  
頭部を180度回転させます。  
③腕パーツ(右・左)を矢印の  
方向に変形させます。



③ジュラシールドを図のように変形させます。  
④ジュラシールドを図の向きで凹部に  
取り付けます。





矢印一覧



取り付けます。



取り外します。



可動させます。

## ゼンカイオー ジュラガオンの遊び方：3

### ジュラントィラノへの変形

3

図の向きにして、矢印の順に変形させます。

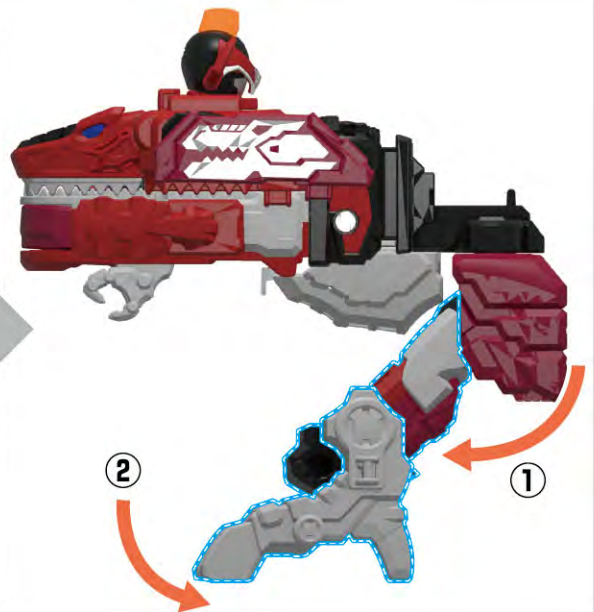

4

ジュラソードの  
凸部を背面の凹部に  
取り付けます。

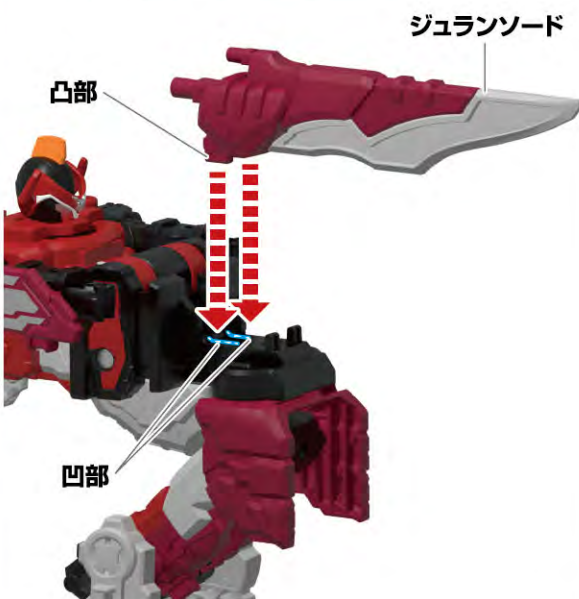

**完成!!!**





矢印一覧



取り付けます。



取り外します。



可動させます。

## ゼンカイオー ジュラガオンの遊び方：4

### ガオンライオンへの変形

※ゼンカイガオン完成の状態から始めます。

1

ゼンカイガオンから  
ガオンクローを  
取り外します。

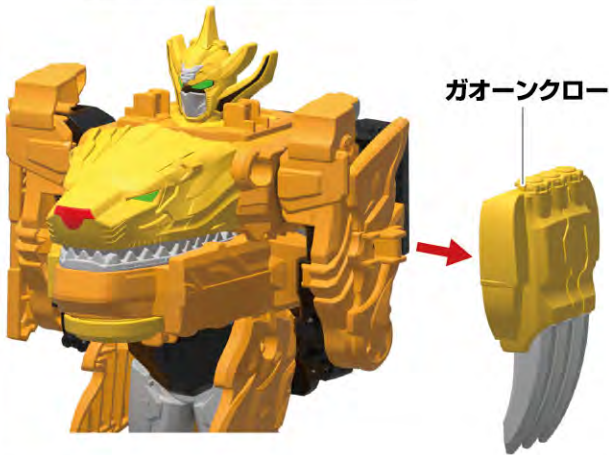

2

- ①ツノを矢印の方向に変形させます。
- ②頭部を矢印の方向に押し込みます。

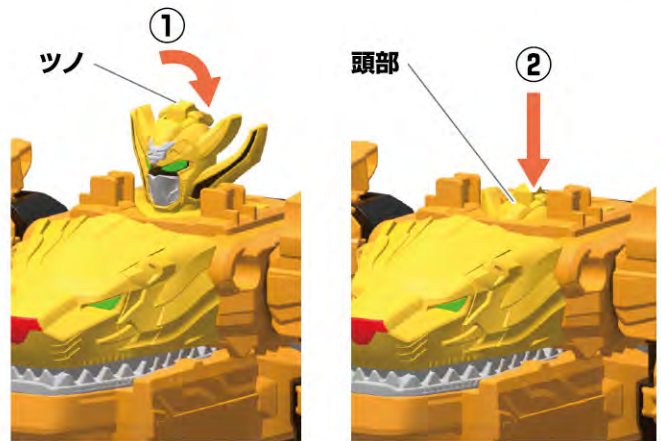

3

図のように矢印の方向に変形させます。

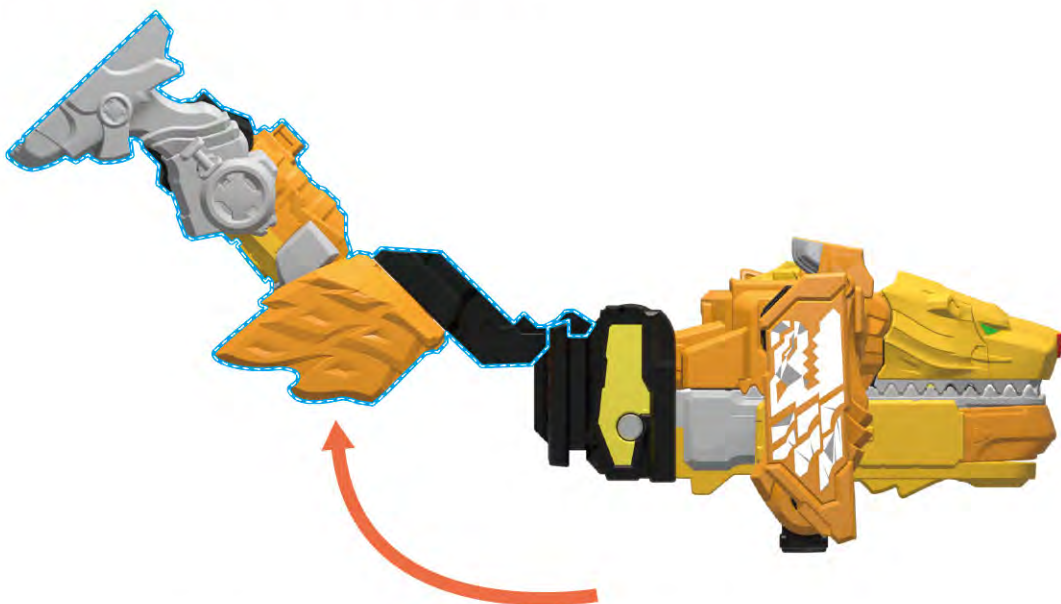



矢印一覧



取り付けます。



取り外します。



可動させます。

## ゼンカイオー ジュラガオンの遊び方：4

### ガオンライオンへの変形

4

図のように  
矢印の方向に  
変形させます。



5

- ①腕パーツ(右・左)から  
前足を引出します。
- ②ガオンクローの凹部を  
上面の凸部にはめ込みます。

ガオンクロー

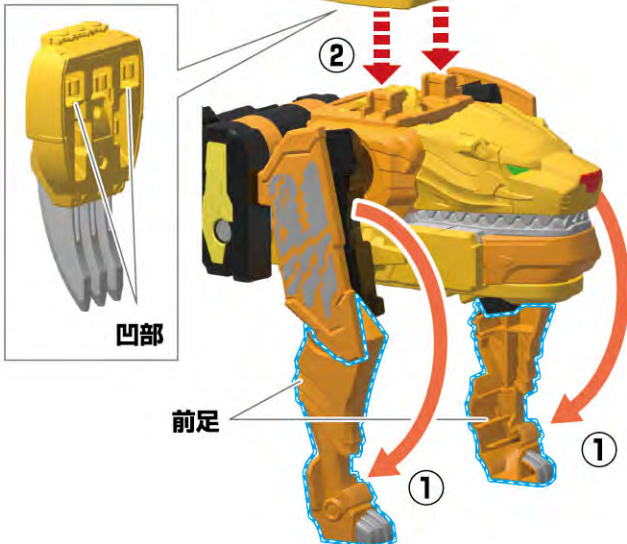

**完成!!!**



矢印一覧



取り付けます。



取り外します。



可動させます。

## ゼンカイオー ジュラガオンの遊び方：5

### ゼンカイオー ジュラガオンへの合体

※ジュランティラノ、ガオンライオン  
完成の状態から始めます。

- 1** ジュランティラノの口を開きます。  
→「口開き音」+「ゼンカーイ」+  
合体前待機音が始まります。

**ゼンカーイ!**



※ジュランティラノの口を開けてから、一定時間経過すると「ホイッスル音」が鳴り、合体待機音が  
スピードアップします。ゼンカイガオンと合体しないまま更に一定時間経過すると「時間切れ音声」が鳴ります。

- 2**
- ①図のように矢印の方向に変形させます。
  - ②ジュランソードとジュランシールドを取り外します。
  - ③姿勢補助パーツを取り外します。

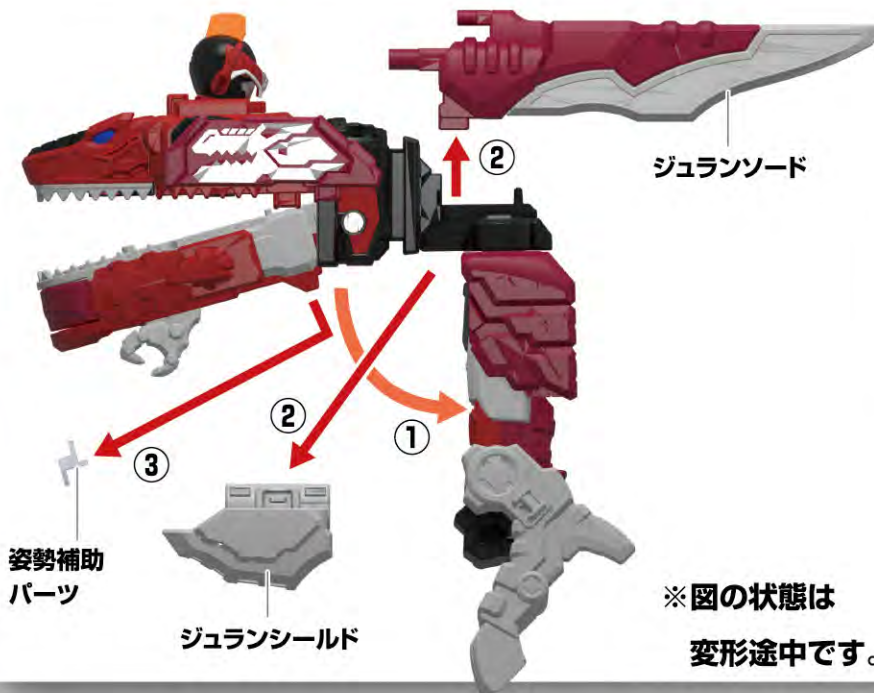

※図の状態は  
変形途中です。

- 3**
- 頭部パーツを矢印の  
方向に変形させます。





矢印一覧



取り付けます。



取り外します。



可動させます。

## ゼンカイオー ジュラガオンの遊び方：5

### ゼンカイオー ジュラガオンへの合体

4

図の手順で矢印の方向に変形させます。

①

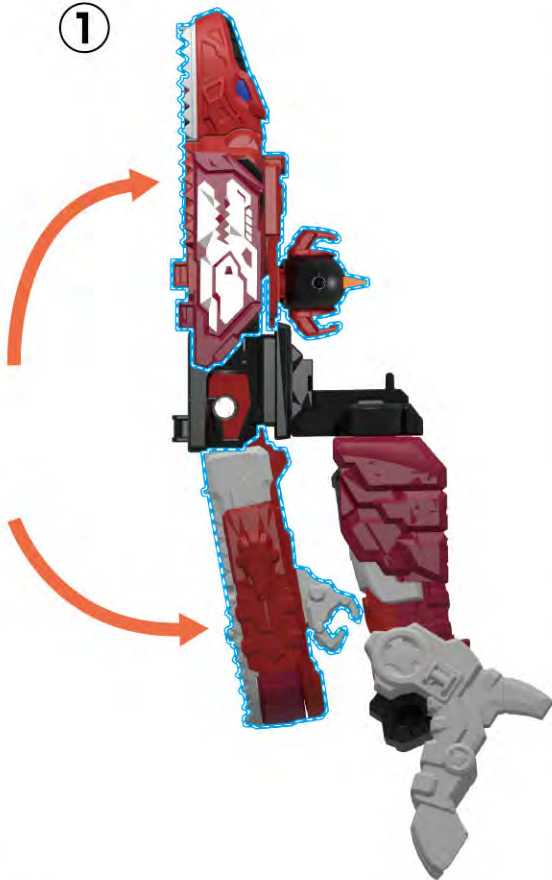

②

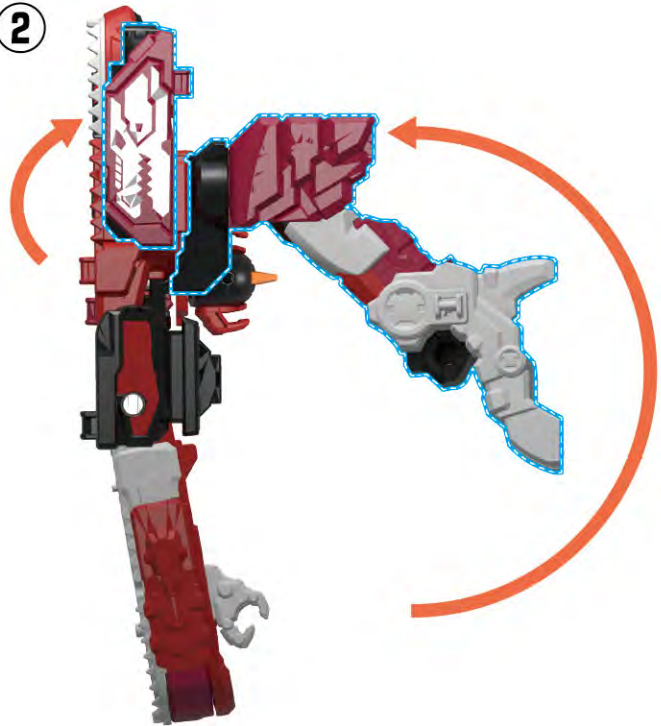

5

図のように腕部を閉じます。

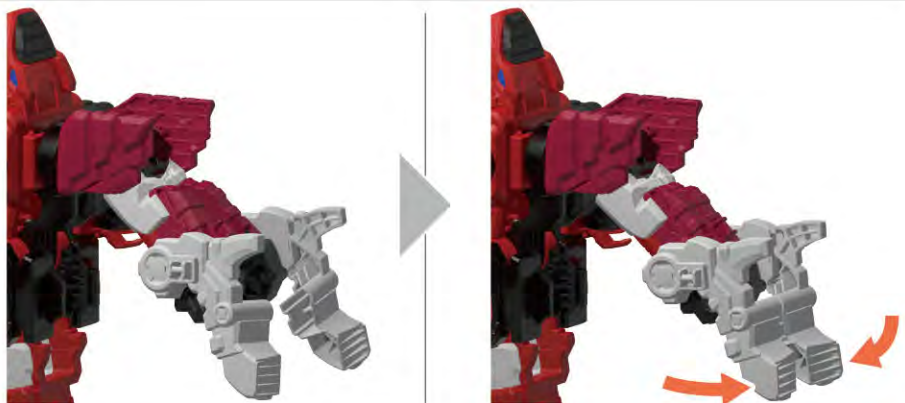



矢印一覧



取り付けます。



取り外します。



可動させます。

## ゼンカイオー ジュラガオンの遊び方：5

### ゼンカイオー ジュラガオンへの合体

6

ガオンライオンの口を開きます。



7

- ①ガオンクローを取り外します。
- ②前足を矢印の方向に変形させます。

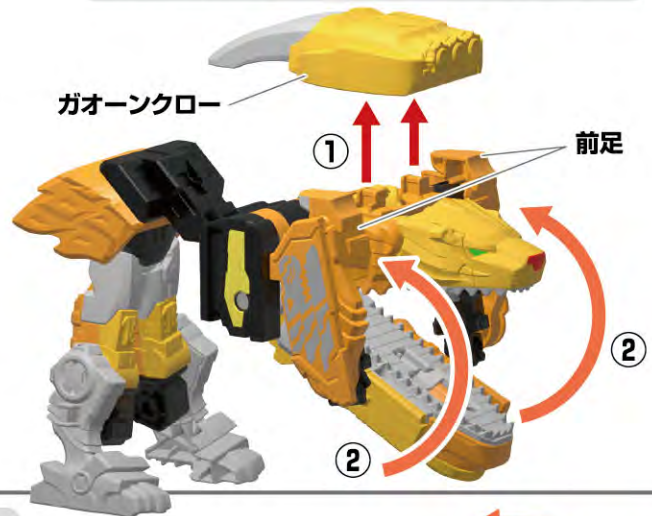

8

図の手順で矢印の方向に変形させます。



※腕を図の状態にしてください。







矢印一覧



取り付けます。



取り外します。



可動させます。

## ゼンカイオー ジュラガオンの遊び方：5

### ゼンカイオー ジュラガオンへの合体

9

図のように腕部を閉じます。

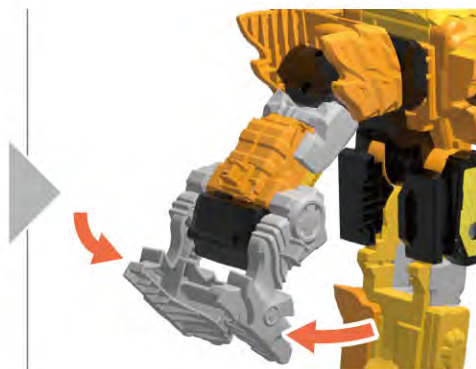

10

①腕パーツを図のように変形させます。

②ジュランとガオンを矢印の方向に合体させます。

→「合体音」+「ガッシーン!」+「ゼンカイジュラン・ゼンカイガオン!」+  
合体後変形待機音が鳴ります。





矢印一覧



取り付けます。



取り外します。



可動させます。

## ゼンカイオー ジュラガオンの遊び方：5

### ゼンカイオー ジュラガオンへの合体

11

脚部を図のように  
変形させます。



12

腕部を矢印の順に変形させます。





矢印一覧



取り付けます。



取り外します。



可動させます。

## ゼンカイオー ジュラガオンの遊び方：5

### ゼンカイオー ジュラガオンへの合体

13

図のように頭部パーツを開きます。

→ロボ顔開き音+「ゼンカイオー ジュラガオン!」+  
合体完了音が鳴ります。



**ゼンカイオー ジュラガオン!**

**完成!!!**

### 武器を付け替えて 遊ぼう!

図のようにそれぞれの  
武器を持たせることが  
できます。



### 合体後

頭部パーツの開閉をする  
度に、音声が替わります。

1回目→「ジュラーン」

2回目→「ガオン」





矢印一覧



取り付けます。



取り外します。



可動させます。

## アペンドページ

### ティラノ前脚パーツ(ダイキャスト製)の取り付け

#### ティラノ前脚パーツ(ダイキャスト製)の取り外し方

※セット内容の状態から始めます。

脚部アペンドパーツ(左)のティラノ前脚パーツ(ダイキャスト製)を取り外します。

脚部

アペンドパーツ  
(左)

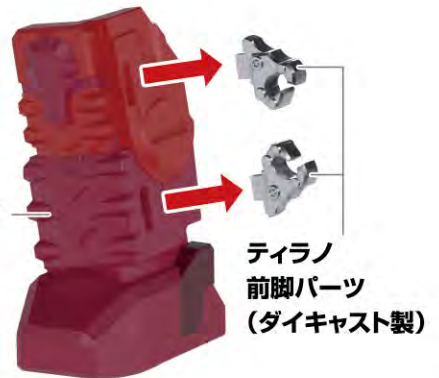

ティラノ  
前脚パーツ  
(ダイキャスト製)

#### ゼンカイジュランへの取り付け方

※ゼンカイジュラン完成の状態から始めます。

※ティラノ前脚パーツ(ダイキャスト製)を取り外した状態から始めます。

1

図のようにティラノ前脚パーツを取り外します。



ティラノ  
前脚パーツ

2

図のようにティラノ前脚パーツ(ダイキャスト製)を取り付けます。



ティラノ  
前脚パーツ  
(ダイキャスト製)



矢印一覧



取り付けます。



取り外します。



可動させます。

## アペンドページ

### ティラノ前脚パーツ(ダイキャスト製)の取り付け

#### ジュランティラノへの取り付け方

- ※ジュランティラノ完成の状態から始めます。
- ※ティラノ前脚パーツ(ダイキャスト製)を取り外した状態から始めます。

- ① 図のようにティラノ前脚パーツを取り外します。
- ② 図のようにティラノ前脚パーツ(ダイキャスト製)を取り付けます。

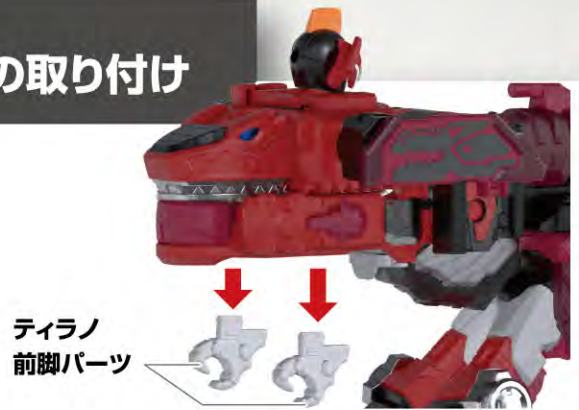

#### ゼンカイオー ジュラガオーンへの取り付け方

- ※ゼンカイオー ジュラガオーン完成の状態から始めます。
- ※ティラノ前脚パーツ(ダイキャスト製)を取り外した状態から始めます。

- 1** 図のようにティラノ前脚パーツを取り外します。

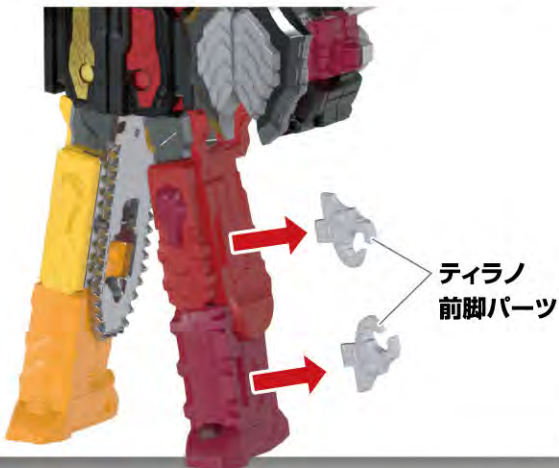

- 2** 図のようにティラノ前脚パーツ(ダイキャスト製)を取り付けます。







矢印一覧



取り付けます。



取り外します。



可動させます。

## アペンドページ

### 脚部アペンドパーツの取り付け

※ゼンカイオー ジュラガオン  
完成の状態から始めます。

- 1 図のようにティラノ前脚パーツを取り外します。

※ティラノ前脚パーツを装着したまま  
脚部アペンドパーツは使用できません。



- 2 図のように脚部アペンドパーツを取り付けます。



脚部アペンドパーツ(右)

脚部アペンドパーツ(左)

【背面から見た図】

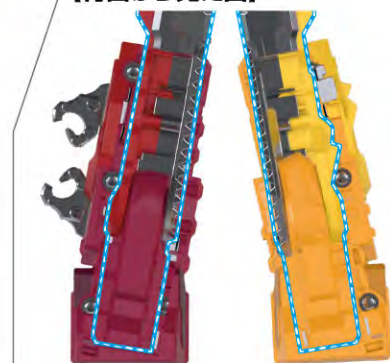



矢印一覧



取り付けます。



取り外します。

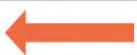

可動させます。

## アペンドページ

### 脚部アペンドパーツの取り付け

3

図のようにロックパーツを可動させます。

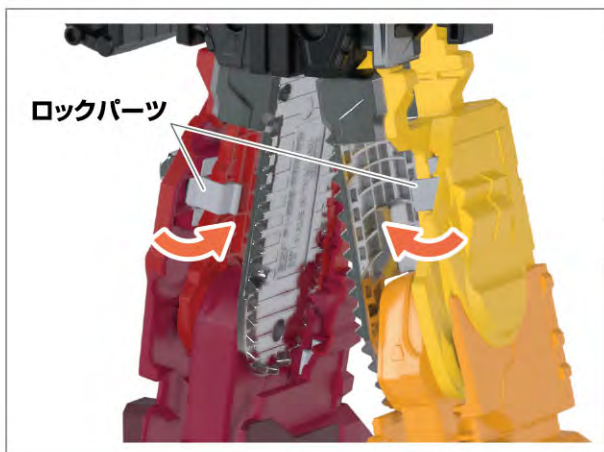

**完成!!!**