

タイガードラ DX虎的盾鑑 の遊び方

がめん どうが
画面をクリックして動画をチェック!!

※携帯電話やパソコンによる通信料、接続料、ポケット通信料などは、お客様のご負担になります。ご了承ください。

バンマニ!

DX虎的盾鑑の公式レビュー!



BANDAI MANIA! 特別編
タイガードラ
DX虎的盾鑑
さくっと紹介!!

URL ▷ <https://youtu.be/ZdKg4ts305U>

(外部サイトヘリンク)

※動画視聴期限: 2023年3月末日予定 ※予告なく変更になる場合がございます。

WEB取扱説明書に続きます。

ないよう
セット内容

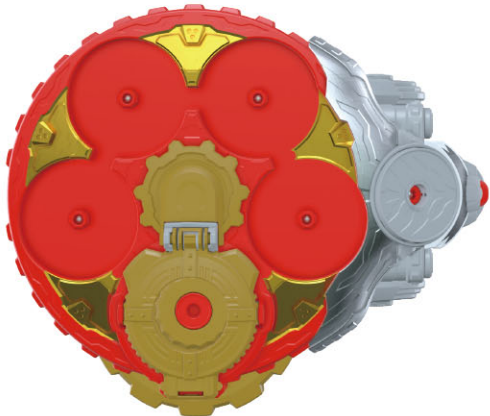

タイガードラ ほんたい
虎的盾鑑本体…1

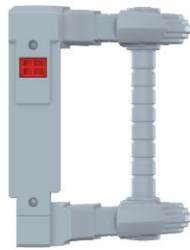

グリップ…1



アバタロウギア
ドントラボルト…1



アバタロウギア
キバレンジャー…1



ベルト・ベルト留め…1

※ベルト留めはベルトにセットされた状態です。

※取扱説明書内の画像はイメージです。

警告 (けいこく)

保護者の方へ 必ずお読みください。

●小部品があります。誤飲・窒息の危険がありますので、3才未満のお子様には絶対に与えないでください。

注意 (ちゅうい)

- 袋を頭からかぶったり、顔を覆ったりしないでください。窒息する恐れがあります。●回転部に指や髪の毛や衣服などはさまれないように注意してください。●ぶついたり、ふりまわすなど乱暴な遊びをしないでください。●本商品にはスピーカーを使用しております。ペースメーカーをご使用の方は、本商品を身体に近づけないようご注意ください。
- 可動部には指などを入れないでください。はさまれてケガをする恐れがあります。《電池を誤使用すると発熱・破裂・液漏れの恐れがあります。下記に注意してください》●二次電池(充電式電池)は、絶対に使用しないでください。
- 古い電池と新しい電池、いろいろな種類の電池をまぜて使わないでください。●＋(プラス)と－(マイナス)を正しくセットしてください。●遊んだ後は必ずスイッチを切り電池をはずしてください。電池を入れたままにしておくと、液漏れの恐れがあります。●ショートさせたり充電、分解、加熱、火の中に入れてたりしないでください。●万一、電池から漏れた液が目に入ったときはすぐに大量の水で洗い、医師に相談してください。皮膚や服に付いた時は水で洗ってください。
- 廃棄するときは、自治体の廃棄物処理の指示に従ってください。●電池の交換は保護者の方が行ってください。



くちにいれない

〈使用上の注意〉●プラスチック袋は梱包材ですので開封後はすぐに捨ててください。●本商品は精密な電子部品で構成されています。落としたり、水にぬらしたり、汚したり、分解したりしないでください。また、高温・低温になる所での使用、保管はさけてください。

●本商品を樹脂製のソファやシート、タイルなどの上に置かないでください。長時間接触していると色が移る場合があります。

●可動部分・取付部分を無理な方向に強く引っ張ったり、曲げたりしないでください。●発音の一部にイントネーションが違っていたり、商品の特性上聞き取りにくいものがありますが、ご了承ください。●2台同時には遊ばません。●テレビなど、他の赤外線リモコンで誤動作する場合があります。●太陽光の当たる窓際や蛍光灯の真下などでは誤動作する場合があります。●誤動作した場合は電源を入れ直してください。●受信部・送信部の所にシールなどを貼らないでください。動作しなくなります。●受信部・送信部の間に障害物があると赤外線を感知なくなり作動しません。●本商品には対応しているアバタロウギア以外セットしないでください。故障や破損の原因となります。●付属のアバタロウギアは、対応商品以外にはセットしないでください。故障や破損の原因となります。

やじるしいちらん
矢印一覧



とっつけます。



とはずします。



かどう可動させます。

かくぶめいしょう 各部名称

タイガードラ
虎的盾羅

しょうめん
【正面から見た図】

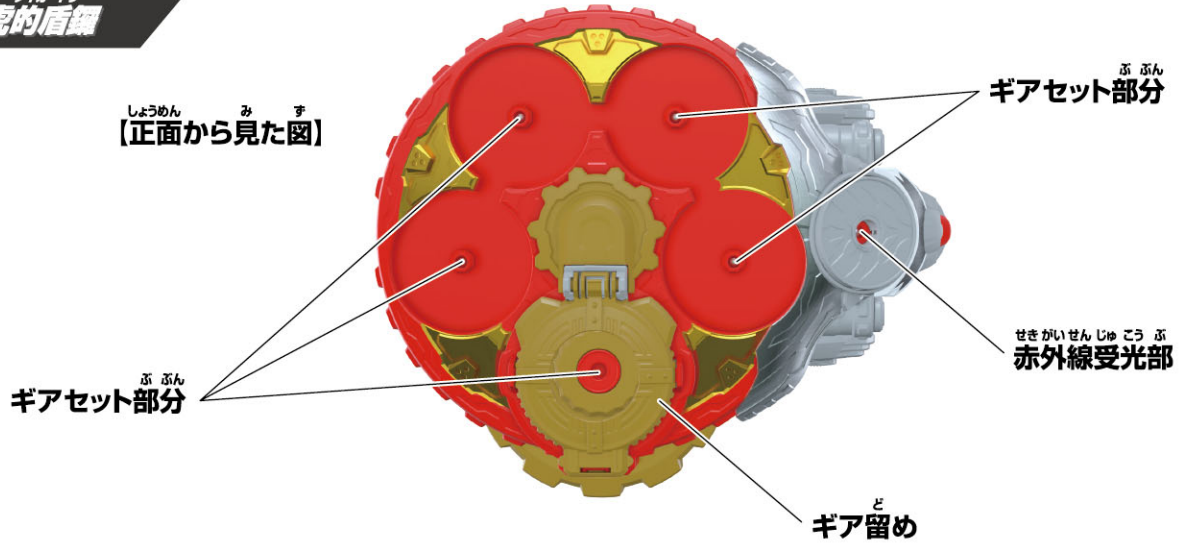

そこめん
【底面から見た図】

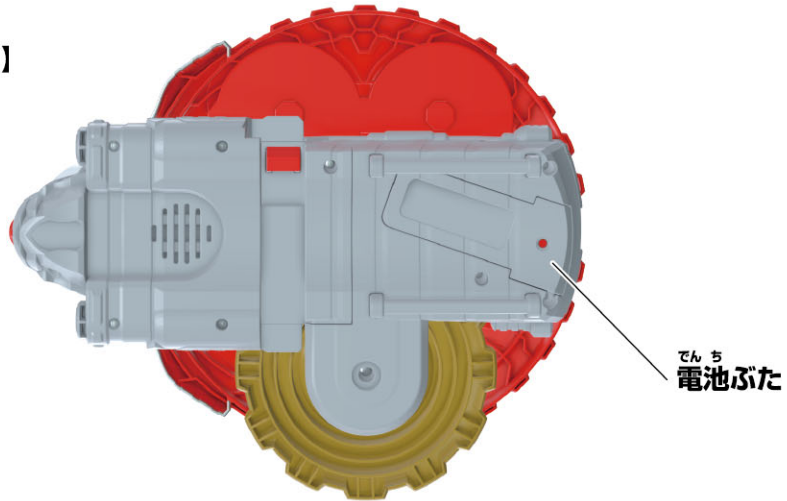

そくめん
【側面から見た図】

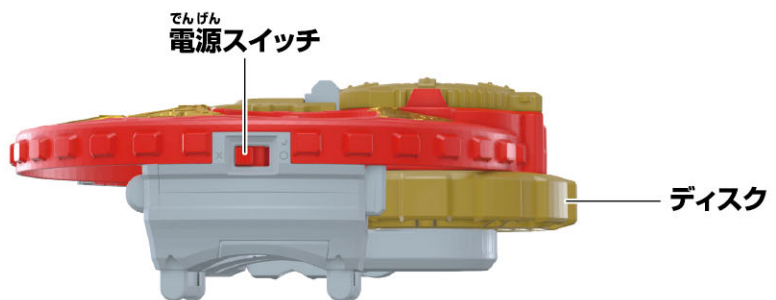

やじるしいちらん
矢印一覧



とつ 取り付けます。



とはず 取り外します。



かどう 可動させます。

かん でん ち い かつ 乾電池の入れ方

かなら ほこしゃ かつ おこな
※必ず保護者の方が行ってください。

おと ちい き と
※音が小さくなって聞き取りにくくなったり、
おと と こどう さ ぼあい
音が止まるなどの誤動作をする場合は、
あたら でん ち こうかん
すべて新しい電池に交換してください。

でん ち と はず
①電池ぶたを取り外します。

ほんたいそこめん でん ち あな
①-1 本体底面の電池ぶたの穴を

さき ほそ ぼう お
先の細い棒などで押し、

でん ち と はず
①-2 電池ぶたを取り外します。

かん でん ち い
②乾電池を入れます。

たん かん でん ち ほん べつ ふう プラスマイナス
単4乾電池2本(別売り)の⊕⊖を

それぞれ間違えないように入れます。

でん ち もど
③電池ぶたを戻します。

でん ち とつ き ほんたい
電池ぶたの突起と本体の

みぞをあわせ、電池ぶたを閉じます。

単4 ×2
単4乾電池2本使用(別売り)

●アルカリ電池専用

【底面から見た図】

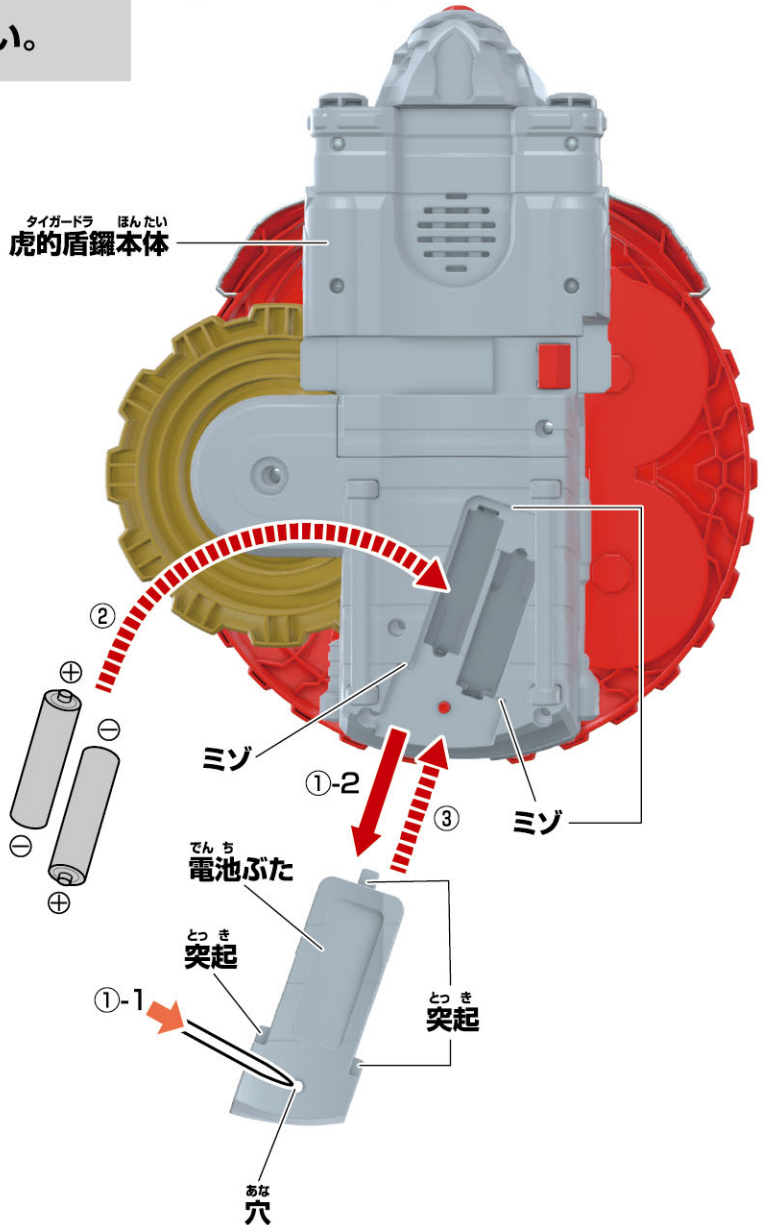

やじるしいちらん
矢印一覧



とっつけます。



とはずします。



かどう可動させます。

でんげんい 電源の入れ方

ほんたいそくめん でんげん
本体側面の電源スイッチを **○**(ON)にします。

→起動音「**虎的盾鏢!**」が鳴ります。

※遊び終わった後は、必ず電源スイッチを **×**(OFF)にしてください。

そくめん みす
【側面から見た図】

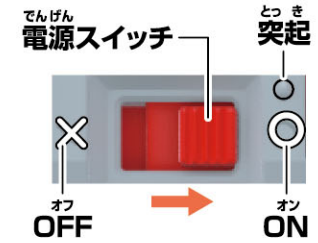
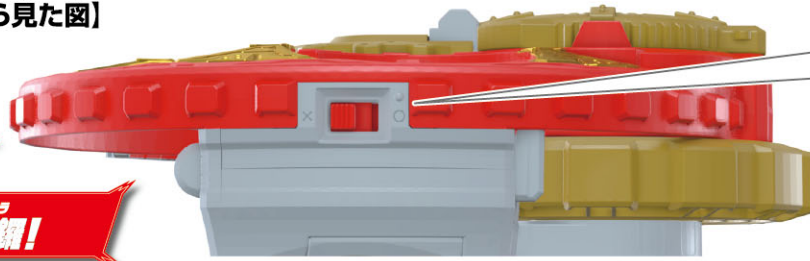

とっかた とはずかた グリップの取り付け方と取り外し方

ほんたいそくめん
本体底面のミゾに、グリップの突起を図の向きで
スライドさせながら取り付けます。

そくめん みす
【底面から見た図】

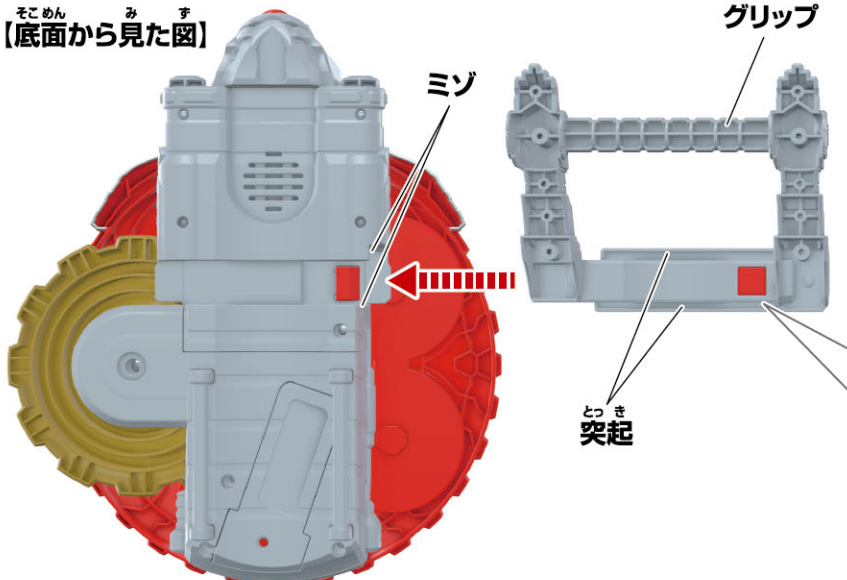

グリップを**とはず**すときは、
グリップのロック解除ボタンを
お**やじるし**ほうこう
押しながら、矢印の方向に
とはず
取り外します。

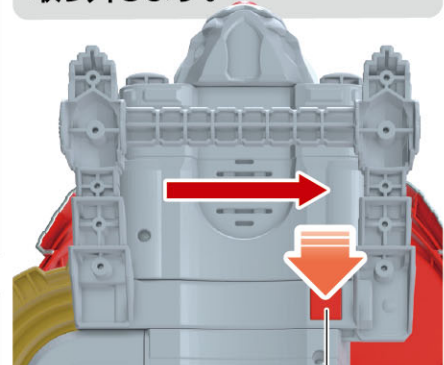

かいじょ
ロック解除ボタン

やじるしいちらん
矢印一覧



とつ 取り付けます。



とはず 取り外します。



かどう 可動させます。



ほごしゃかた 保護者の方へ

この枠内では、本商品をご使用になるときに、
注意していただきたいことを記載しております。
よくお読みいただき、お子様へご説明ください。



ふまわ 振り回さない!!



タイガードラ あそかた 虎的盾鎧の遊び方：1

とつかた ベルトの取り付け方

※本体底面にグリップを取り付けた状態から始めます。

本体を図のように置き、本体底面の
ベルトループに、ベルトのストッパーを上にして通します。

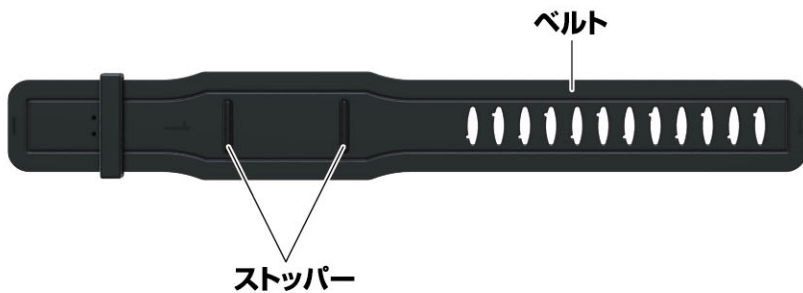

【底面から見た図】

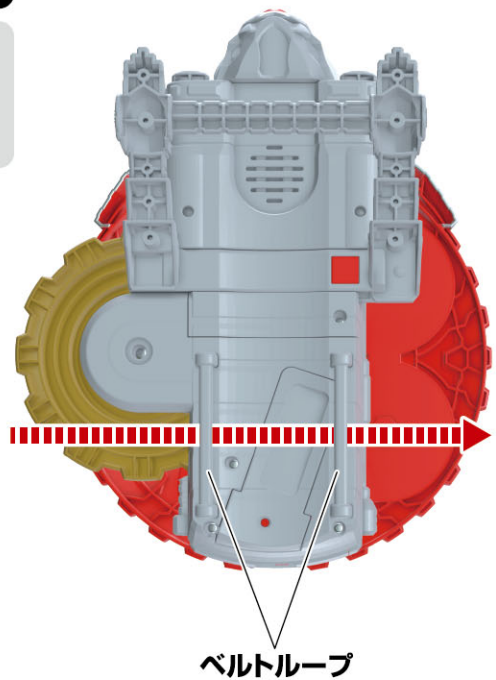

次ページに続きます。

やじろしいちらん
矢印一覧



とつ 取り付けます。



とはず 取り外します。



かどう 可動させます。

タイガードラ あそ かた 虎的盾鑼の遊び方：1

ぜん 前ページの続きです。

す いち
ベルトを図の位置まで
い どう
移動させます。

そこめん み す
【底面から見た図】

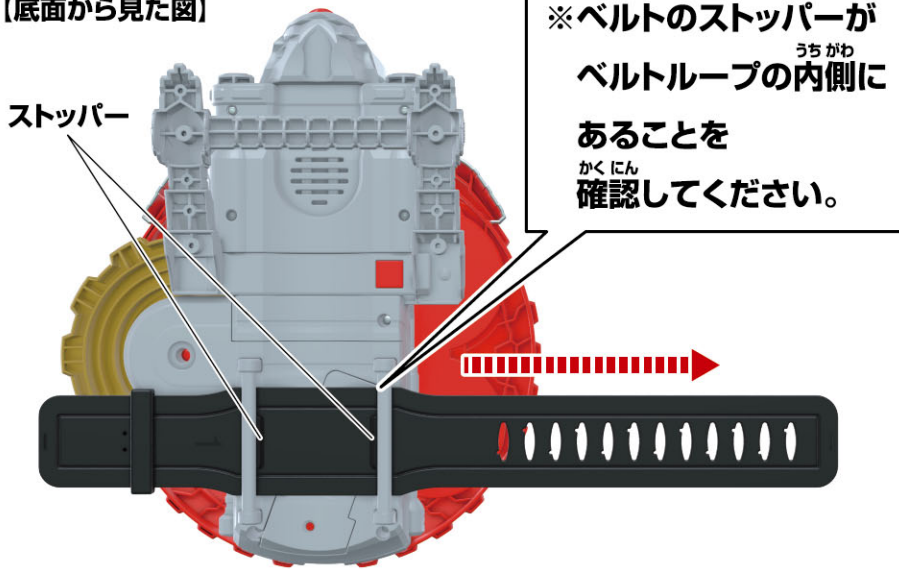

ど
ベルト留めが
はず ば あい
外れた場合は…

ベルトにベルト留めを
とお す
通して、図のように
とつき うちがわ
突起の内側まで
い どう
移動させてください。

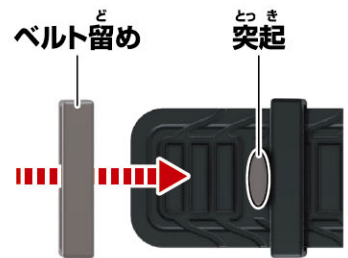

ほんたいそこめん うで お
本体底面に腕を置き、ベルトを腕に取り付けます。

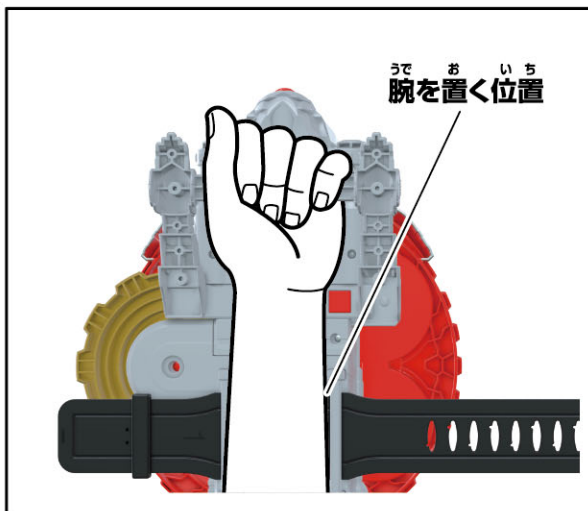

そこめん み す
【底面から見た図】

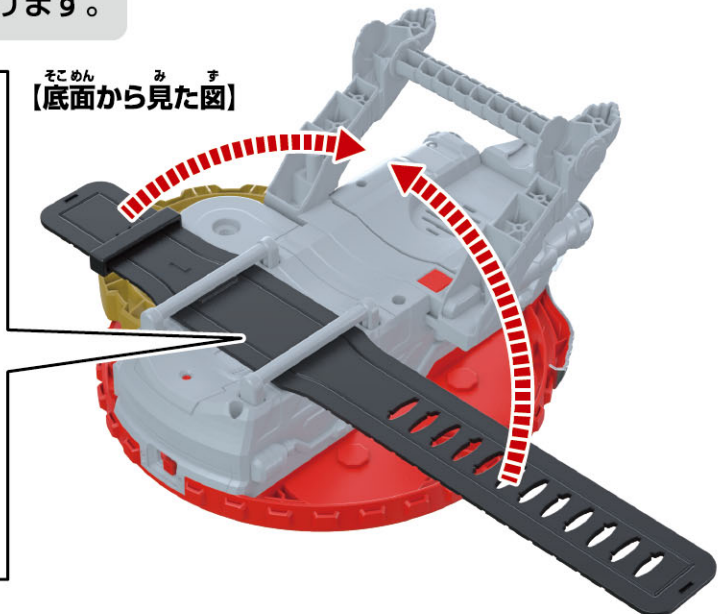

じ 次ページに続きます。

やじるしいちらん
矢印一覧



とっつけます。



とはずり外します。



かどう可動させます。

タイガードラ あそ かけた 虎的盾鑼の遊び方：1

ぜん 前ページの続きです。

①腕にあわせて、調節穴に突起をはめ込みます。

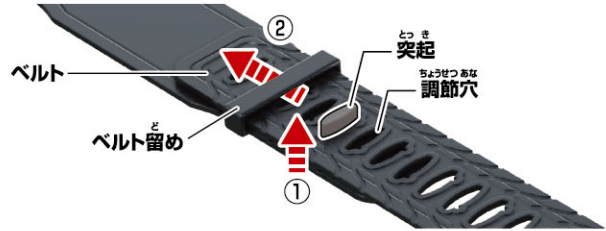

②ベルト留めにベルトを通します。

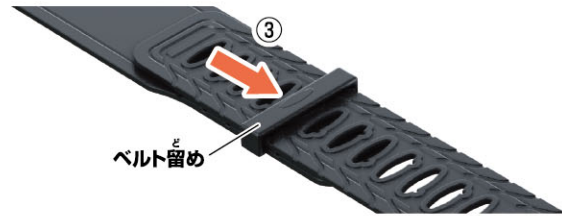

③ベルト留めを突起の位置まで移動させます。

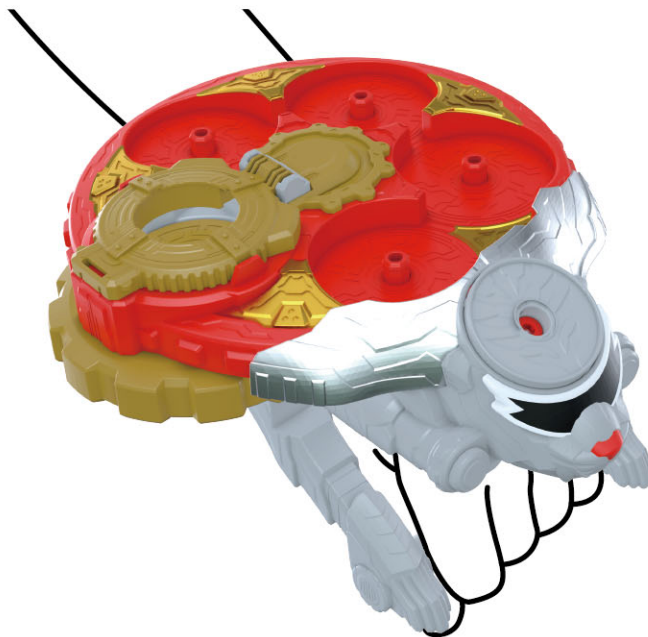

かん せい
完成!!



とっつけます。



とはずり外します。



かどう可動させます。

タイガードラ あそかた 虎的盾鑑の遊び方：2

つうじょうこうげきあそ 通常攻撃遊び

※アバタロウギア ドントラボルトを例に説明します。

- ① 本体のギア留めを開きます。
 - ② アバタロウギア ドントラボルトを本体にセットします。
 - ③ 本体のギア留めを閉じます。
 - ④ 本体側面のディスクを矢印の方向に回転させます。
- 「ドラドラドラ…」と鳴った後、本体側面のディスクを矢印の方向に回転させると、「タイガーバースト!」と鳴ります。
- さらに、本体側面のディスクを矢印の方向に回転させます。
- ドントラボルト通常攻撃音が鳴ります。

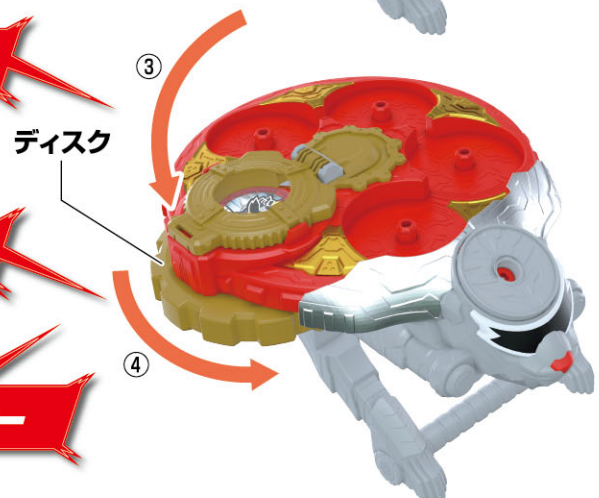
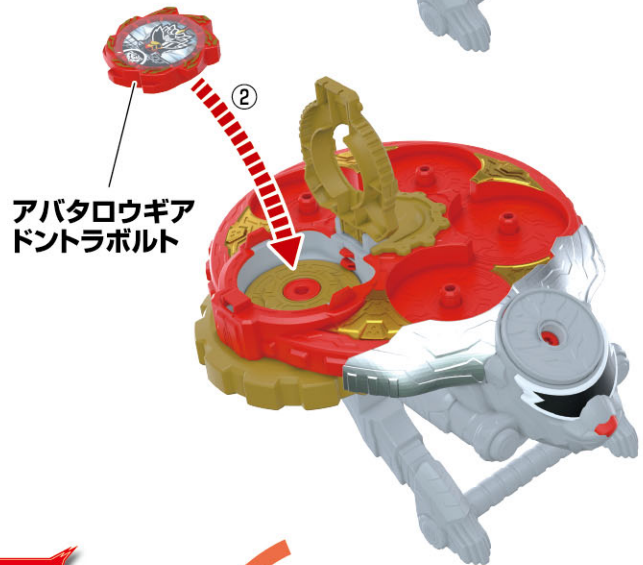
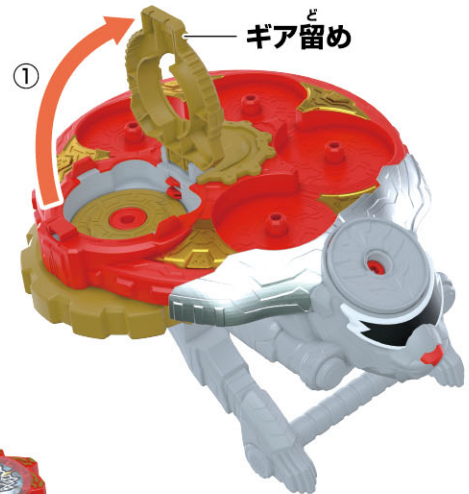

ドラドラドラ...

タイガーバースト!

アアアア!アアアア!アアアア

やじるしいちらん
矢印一覧



とっつけます。



とはずります。



かどう可動させます。

タイガードラ あそかた 虎的盾鑼の遊び方：3

ひっさつわざあそ 必殺技遊び

※アバタロウギア ドントラボルトを例に説明します。

- ①アバタロウギア ドントラボルトを
よこじょうたい
読み込んだ状態で、
てんめん せきがいせんじゅこうぶ おこ
天面の赤外線受光部を押し込みます。
- ②「パーリータイム!」「ドントラボルト!」と
なあとほんたいそくめん
鳴った後、本体側面のディスクを
やじるしほうこうかいてん
矢印の方向に回転させます。
ひっさつわざたいきおん やくびょうかんな
→必殺技待機音が約30秒間鳴ります。
- ③さらにもう一度本体側面のディスクを
やじるしほうこうかいてん
矢印の方向に回転させます。
→セリフ「レットラゴー!」と鳴り、
ひっさつわざおんな
必殺技音が鳴ります。

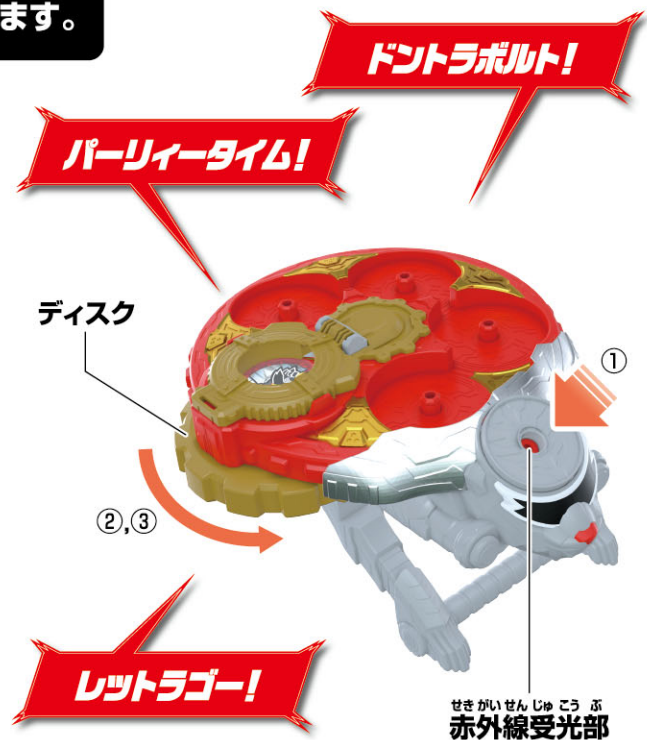

やじるしいちらん
矢印一覧



とっつけます。



とはずり外します。



かどう可動させます。

タイガードラ あそかた 虎的盾鑑の遊び方：4

あそ アバターチェンジ遊び

※アバタロウギア キバレンジャーを例に説明します。

- ① 本体のギア留めを開きます。
- ② アバタロウギア キバレンジャーを本体にセットします。
- ③ 本体のギア留めを閉じます。
- ④ 本体側面のディスクを矢印の方向に回転させます。
「ドラドラドラ…」と鳴った後さらに本体側面のディスクを矢印の方向に回転させます。
→「キバレンジャー!!」と鳴り待機音が鳴ります。
- ⑤ 天面の赤外線受光部を押します。
→「熱烈歓迎!五星戦隊!謝謝」と鳴りアバターチェンジ完了。

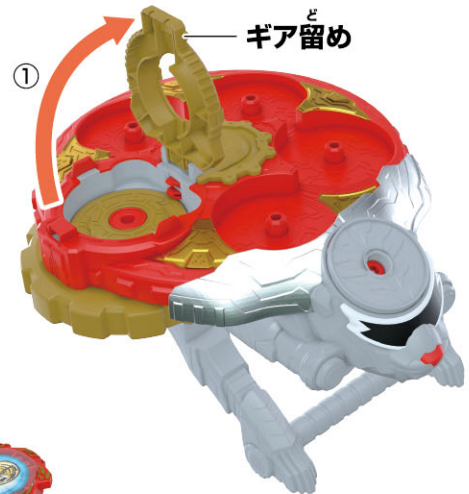

ドラドラドラ...

キバレンジャー!!

熱烈歓迎!五星戦隊!謝謝

やじるしいちらん
矢印一覧



とっつけます。|



とはずります。|



かどうさせます。

タイガードラ あそかた 虎的盾鑑の遊び方：5

ひっさつわざあそ アバターチェンジ必殺技遊び

※アバタロウギア キバレンジャーを例に説明します。

- ①アバタロウギア キバレンジャーを
よこしまたい
読み込んだ状態で、
てんめん せきがいせんじゅこうぶ おこ
天面の赤外線受光部を押し込みます。
- ②「パーリータイム!」「キバレンジャー!」と
なあとほんたいそくめん
鳴った後、本体側面のディスクを
やじるしほうこうかいてん
矢印の方向に回転させます。
ひっさつわざたいきおんやくびょうかんな
→必殺技待機音が約30秒間鳴ります。
- ③さらにもう一度ディスクを矢印の方向に
かいてん
回転させます。
→セリフ「レトラゴー!」と鳴り、
ひっさつわざおんな
必殺技音が鳴ります。

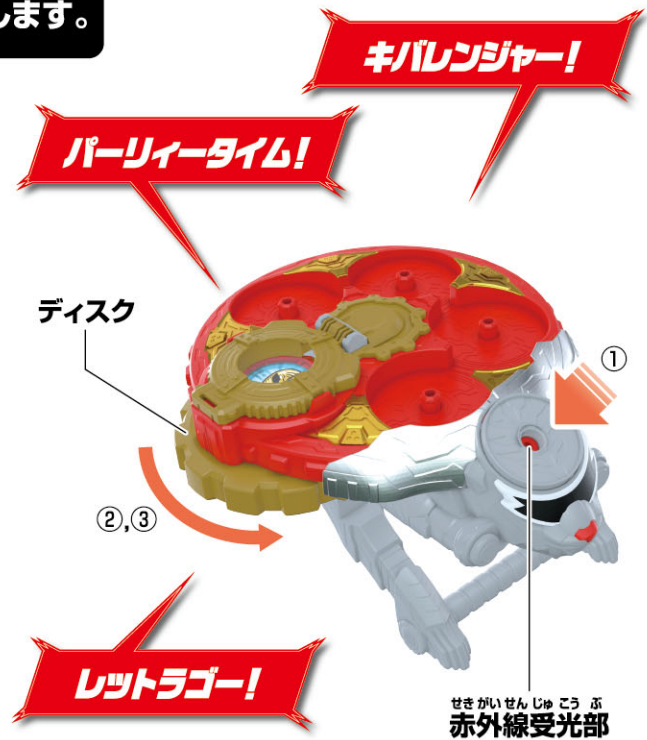

やじるしいちらん
矢印一覧



とっつけます。



とはずします。



かどう可動させます。

タイガードラ あそ かた 虎的盾鑑の遊び方：6

ど はず ぼ あい ギア留めが外れた場合は…

ど はず ぼ あい
ギア留めが外れた場合は、
ほんたい おう ぶ
本体の凹部に、ギア留めの
とっ ぶ こ
凸部をはめ込みます。

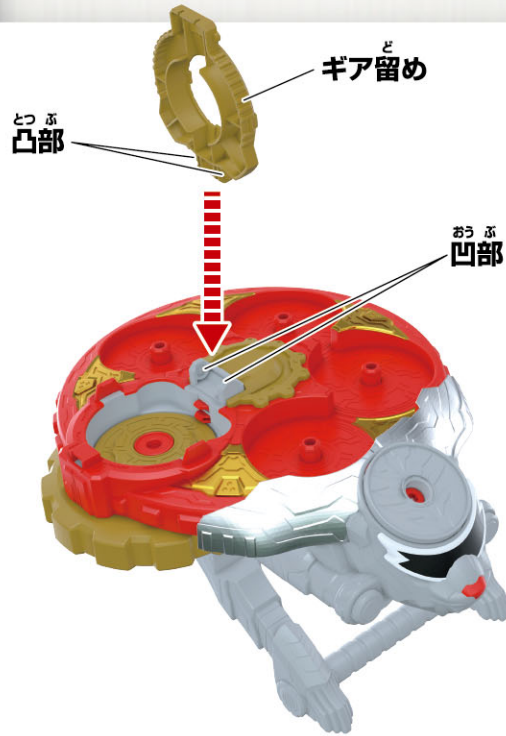

と はず かた ギアの取り外し方

※アバタロウギア ドントラボルトを例に説明します。
れい せつめい

やじるし ほうこう と はず
ギアを矢印の方向に取り外します。

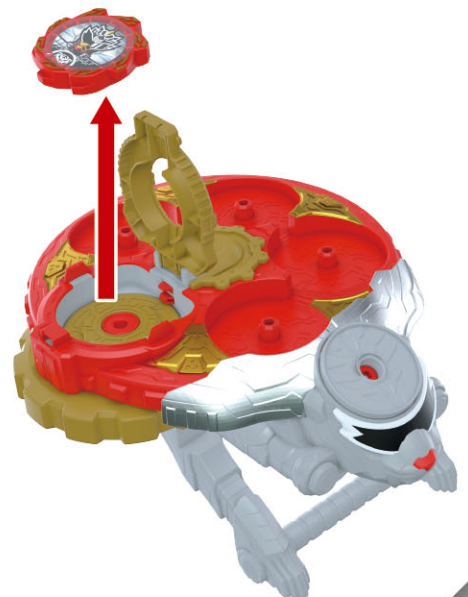

やじるしいちらん
矢印一覧



と っ け ます。 |



と は ず 取り外します。 |



か どう 可動させます。

タイガードラ あそ かた 虎的盾鑼の遊び方：7

デラックスリュウ コ ノ ゲキ れん どう あそ DX龍虎之戦との連動遊び

タイガードラ
※虎的盾鑼はアバタロウギア ドントラボルトを読み込んで、必殺技遊びの後に行います。

アバタロウギア キバレンジャーでも同様に遊べます。

リュウ コ ノ ゲキ ベつ う ほこ じょうたい はじ
※龍虎之戦(別売り)は矛モードの状態が始めます。

くわ リュウ コ ノ ゲキ とりあつかいせつめいしょ さんしょう
詳しくは龍虎之戦のWEB取扱説明書をご参照ください。

<https://toy.bandai.co.jp/manuals/pdf.php?id=2610340>

リュウ コ ノ ゲキ と っ じょうたい せつめい
※龍虎之戦でアバタロウギア ドンドラゴクウを取り付けた状態で説明しています。

ギアをセットしなくても同様に遊べます。

リュウ コ ノ ゲキ せきがいせんじゅうしん ぶ タイガードラ せきがいせんじゅうこう ぶ あ
①龍虎之戦の赤外線受信部を、虎的盾鑼の赤外線受光部に当て、

やく びょうかん お
そのまま約1秒間押しこみます。

リュウ コ ノ ゲキ はつこう ぶ ひか じゅうしん かんりょう
→龍虎之戦の発光部が光れば受信完了です。

タイガードラ リュウ コ ノ ゲキ はな
②虎的盾鑼と龍虎之戦を離します。

タイガードラ な まえ よ あ
→虎的盾鑼から「パーリータイム!」が鳴り、読み取ったギアの名前を読み上げます。

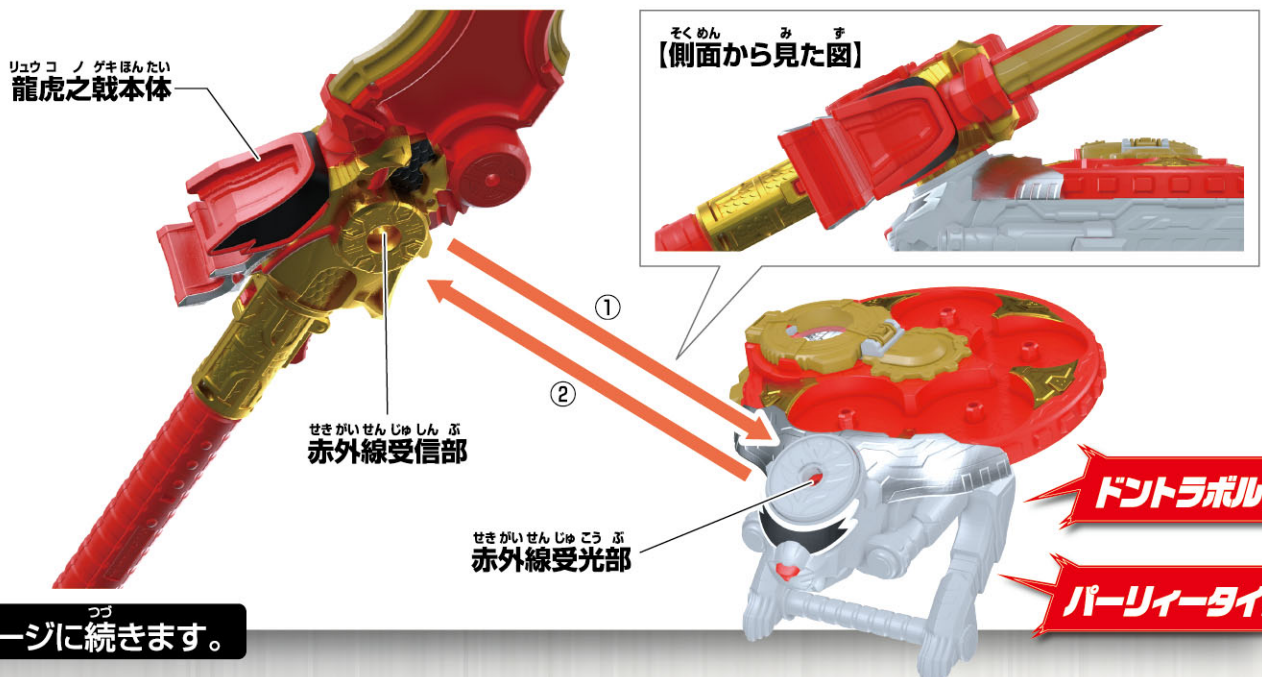

じ 次ページに続きます。

やじるしいちらん
矢印一覧



とつ
取り付けます。



とはず
取り外します。



かどう
可動させます。

タイガードラ あそ かた
虎的盾鑼の遊び方：7

ぜん っつ
前ページの続きです。

リュウ コノ タチ
龍虎之戦

あと たい き おん な
※②の後、待機音「ドラ!ドラ!ドラゴン!」が鳴り、
はっ こう ぶ ひか
発光部が光ります。

ひ
③トリガーを引きます。

ひっ さつ わざ おん な はっ こう ぶ ひか
→必殺技音が鳴り、発光部が光ります。

ひっ さつ わざ あそ おこな おんせい へん か
※必殺技遊びを行ったときのモードによって、音声が変わります。



	ほこ 矛モード	アックスモード
たい き おん 待機音	ドラ!ドラ!ドラゴン!	タイ!タイ!タイガー!
ひっ さつ わざ おん 必殺技音	おう ぎ づ ドラゴン奥義 ゴクウ突き!	おう ぎ ぎ タイガー奥義 ゴクウ切り!

やじろしいちらん
矢印一覧



とつ 取り付けます。



とはず 取り外します。



かどう 可動させます。

タイガードラ あそ かた 虎的盾鑑の遊び方：8

デラックス れんどう あそ DXザングラソードとの連動遊び

※**虎的盾鑑はアバタロウギア ドントラボルトを読み込んで、必殺技遊びの後に行います。**

アバタロウギア キバレンジャーでも同様に遊べます。

※**DXザングラソード(別売り)とも連動することができます。虎的盾鑑と連動すると、特別な発光・音声が楽しめます。**

①ザングラソードの**赤外線受信部**を
虎的盾鑑の**赤外線受光部**に当て、
そのまま約1秒間
押しこみます。

→ザングラソードの
発光ブレードの色が変われば
受信完了です。

②ザングラソードと
虎的盾鑑を離します。

→ザングラソードから
セリフ「いざ参る!」が鳴った後、
待機音「斬・ザ・斬!」が鳴ります。

③待機音中にトリガーを引きます。
→「秘伝奥義 アバタロザン!」が
鳴ります。

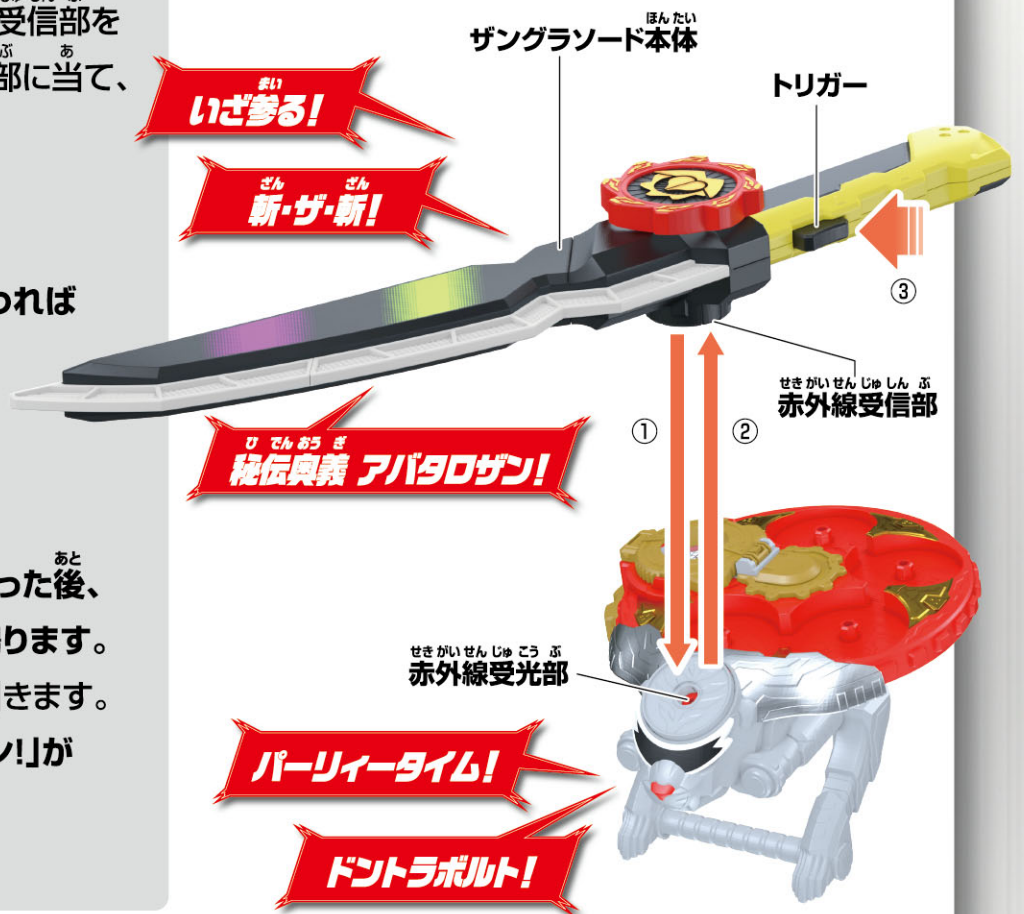

デラックス タイガードラ あそ かた どう が
DX虎的盾鑼の遊び方動画

が めん どう が
画面をクリックして動画をチェック!!

※携帯電話やパソコンによる通信料、接続料、ポケット通信料などは、お客様のご負担になります。ご了承ください。

1

あそ かた どう が
遊び方動画

デラックス タイガードラ あそ かた
DX虎的盾鑼の遊び方はこちら!



動画視聴期限:2023年3月末日予定 ※予告なく変更になる場合がございます。

(外部サイトへリンク)

2

バンマン!

デラックス タイガードラ くわ あそ かた
DX虎的盾鑼の詳しい遊び方はこちら!



URL ▶ <https://youtu.be/zl9Ee7gwibQ>

(外部サイトへリンク)

動画視聴期限:2023年3月末日予定 ※予告なく変更になる場合がございます。