

チェンジヒーローズ  
CHANGE HEROES

# リュウソウジャーアルター あそ かつ の遊び方

## セット内容

※ かお 顔パーツの口を くち 開くと けん 剣パーツが しゅうのう 収納されています。

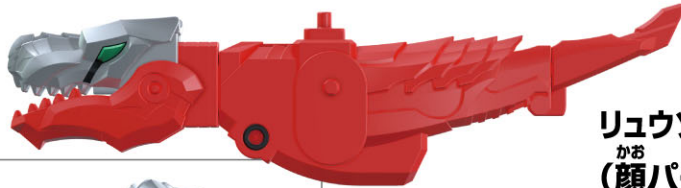

リュウソウジャーアルター本体 ほんたい  
かお (顔パーツ、どうたい 胴体パーツ、けん 剣パーツ)…1

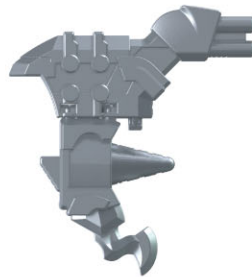

みぎかた 右肩パーツ…1



ひだりかた 左肩パーツ…1



みぎあし 右脚パーツ…1



ひだりあし 左脚パーツ…1



アバタロウギア  
リュウソウジャーアルター…1

※ がそ 画像はイメージです。

### 警告 (けいこく)

保護者の方へ 必ずお読みください。

● しょうぶひん 小部品があります。誤飲・窒息の危険がありますので、さいみん こさま 3才未満のお子様には絶対に与えないでください。

### 注意 (ちゅうい)

● かどうぶ 可動部には指などを入れないでください。はさまれてケガをする恐れがあります。



くちにいけない

### 使用上の注意

● こんぼうざい プラスチック梱包材は開封後はすぐに捨ててください。● ほんしやうひん とそうぶぶん 本品には塗装部分がありますので、保管の際には他のもの(樹脂製品や家具、ソファ等)と接触しないようにしてください。色がる場合があります。● かどうぶぶん 可動部分・取付部分を無理な方向に強く引っ張ったり、曲げたりしないでください。● へんけい がたい 変形・合体の難しいところは保護者の方が手伝ってあげてください。

やじるしいちらん  
矢印一覧



とっ  
取り付けます。



とはず  
取り外します。

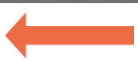

かどう  
可動させます。

## リュウソウジャーアルターの遊び方: 1

### リュウソウジャーアルターの組み立て方

※セット内容の状態から始めます。

1

ほんたい みぎあし ひだりあし  
本体に右脚、左脚パーツを  
とっ  
取り付けます。

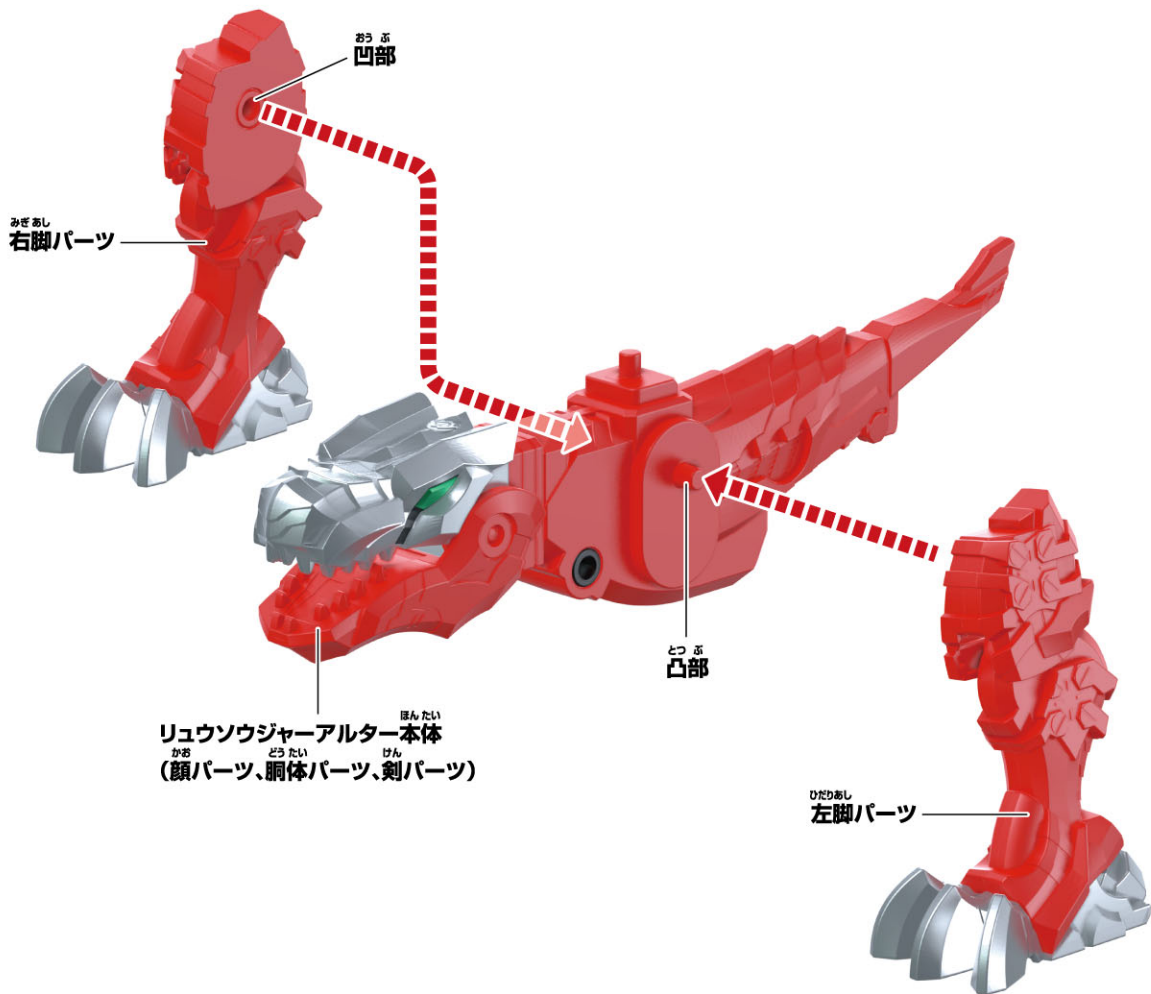

やじるしいちらん  
矢印一覧



とっつけます。



とはずり外します。

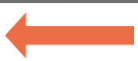

かどう可動させます。

## リュウソウジャーアルターの遊び方: 1

### リュウソウジャーアルターの組み立て方

2

ほんたい みぎかた ひだりかた  
本体に右肩、左肩パーツを  
とっつけます。

みぎかた  
右肩パーツ

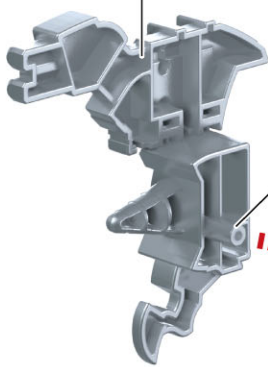

とつぼ  
凸部

おうぼ  
凹部

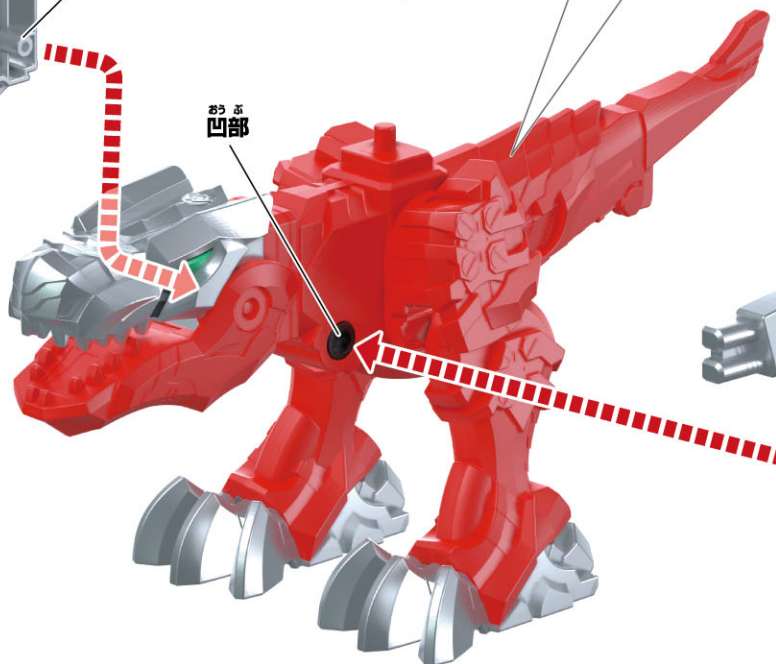

ひだりかた  
左肩パーツ

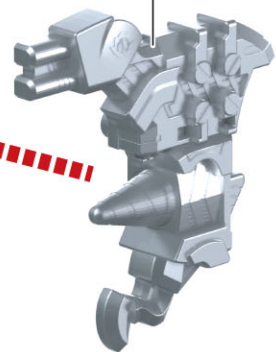

※肩パーツが取り付けづらい場合は、脚の隙間に突起を入れ込みながら取り付けてください。

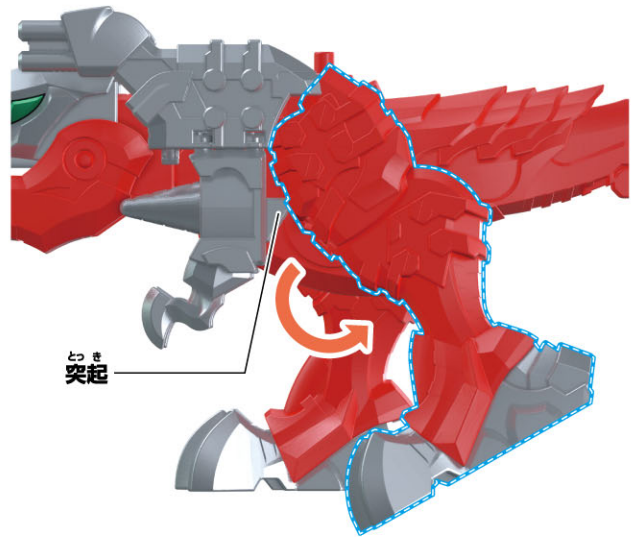

とつき  
突起

やじるしいち らん  
矢印一覧



と つ  
取り付けます。



と はす  
取り外します。



か どう  
可動させます。

## リュウソウジャーアルターの遊び方: 1

### ドンリュウソウモモタロウアルターの組み立て方

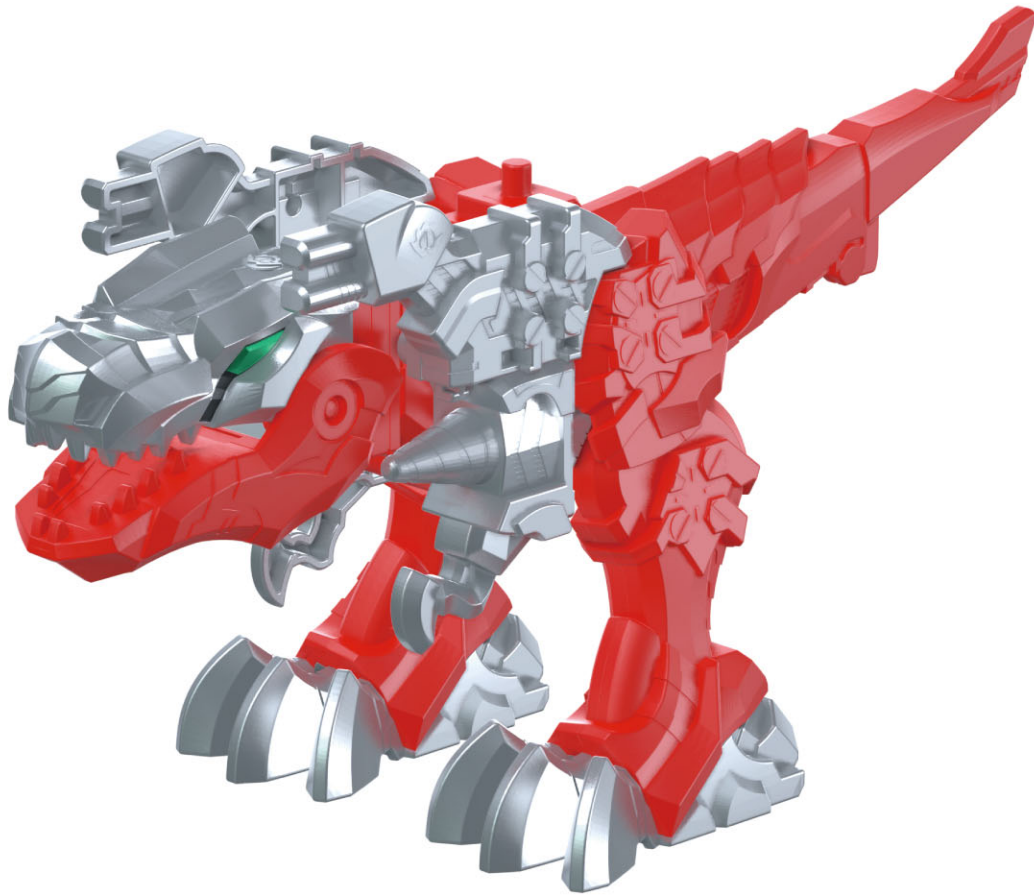

かん せい  
**完成!!!**

いちらん  
矢印一覧



とつけます。



とはずします。

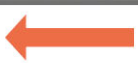

かどう  
可動させます。

## リュウソウジャーアルターの遊び方: 2

### ドンリュウソウモモタロウアルターの組み立て方

※リュウソウジャーアルター、ドンモモタロウアルター(別売り)は完成状態から始めます。  
ドンモモタロウアルターの変形の仕方は下記URLからご確認ください。

<https://toy.bandai.co.jp/manuals/pdf.php?id=2605394>

1

べつう  
別売りのドンモモタロウアルター本体の  
じょうはんしん かはんしんとはず  
上半身と下半身を取り外します。

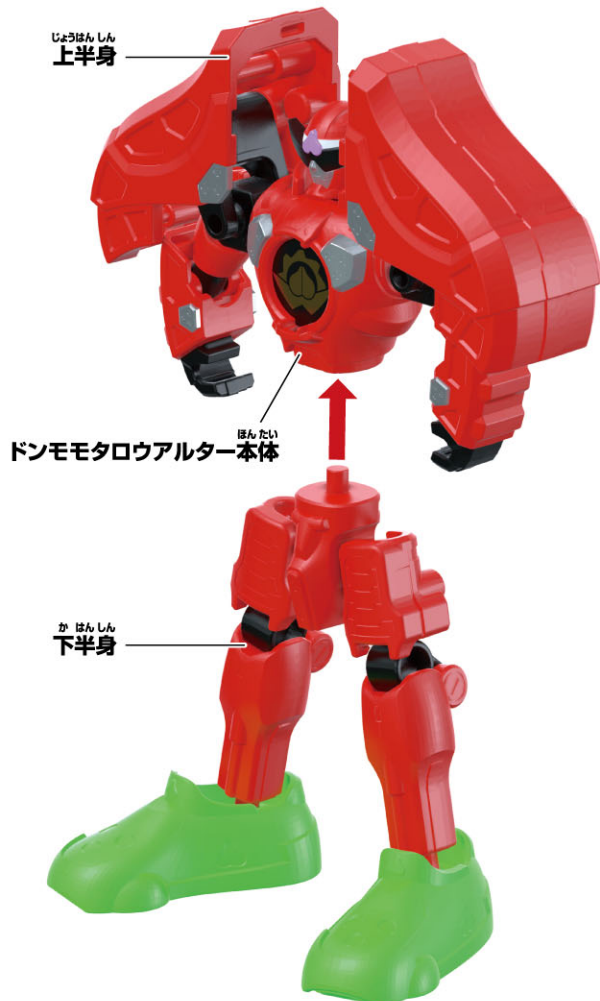

2

ようぶ へんけい  
腰部を変形します。



やじるしいちらん  
矢印一覧



とつけます。



とはずります。

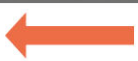

かどう可動させます。

## リュウソウジャーアルターの遊び方: 2

### ドンリュウソウモモタロウアルターの組み立て方

3

ほんたい くち かどう  
本体の口を可動して、  
けん とはず  
剣パーツを取り外します。

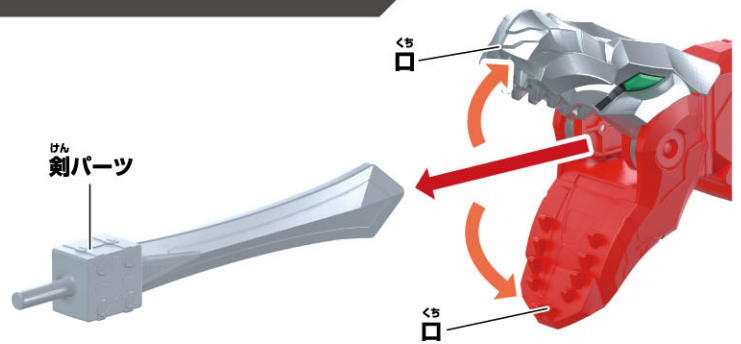

4

ほんたい みぎかた ひだりかた かお とはず  
本体から右肩、左肩パーツ、顔パーツを取り外します。

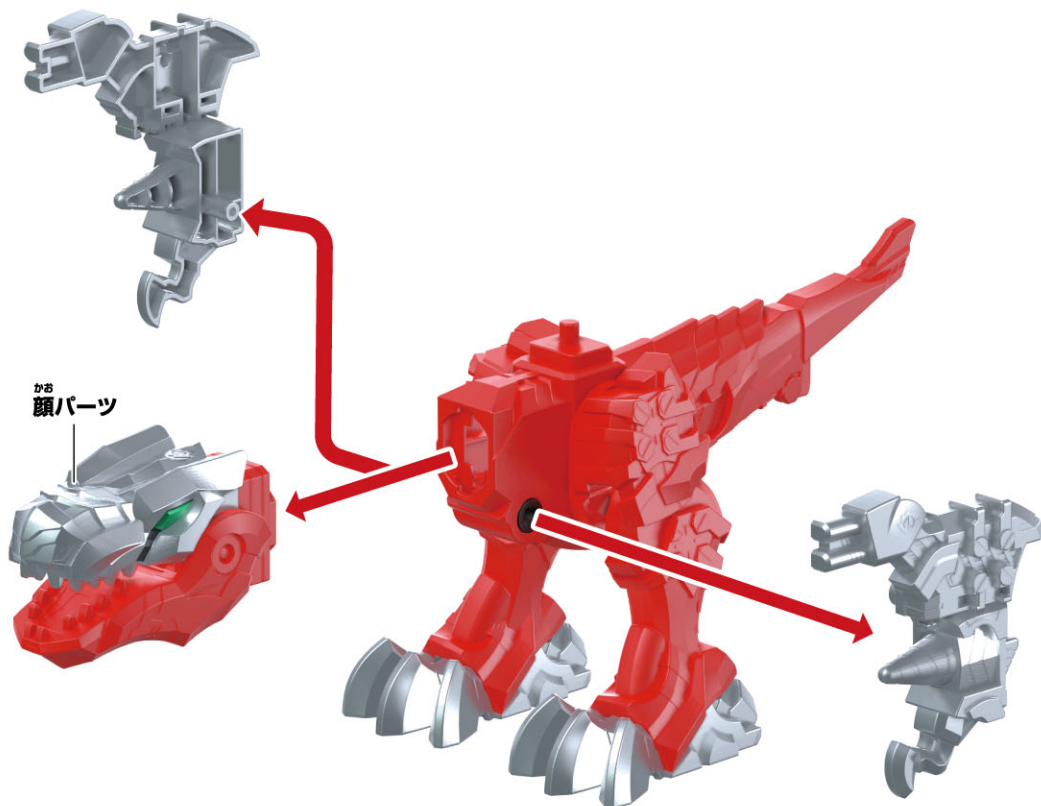

やじるしいちらん  
矢印一覧



とっつけます。



とはずり外します。

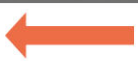

かどう可動させます。

## リュウソウジャーアルターの遊び方: 2

### ドンリュウソウモモタロウアルターの組み立て方

5

かたとはずり外します。  
肩パーツを取り外します。

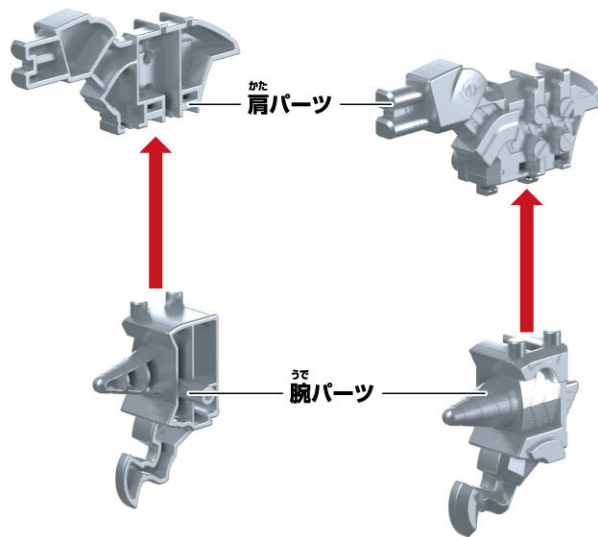

6

ぶぶんやじるしほうこうお  
しっぽ部分を矢印の方向に折りたたみます。

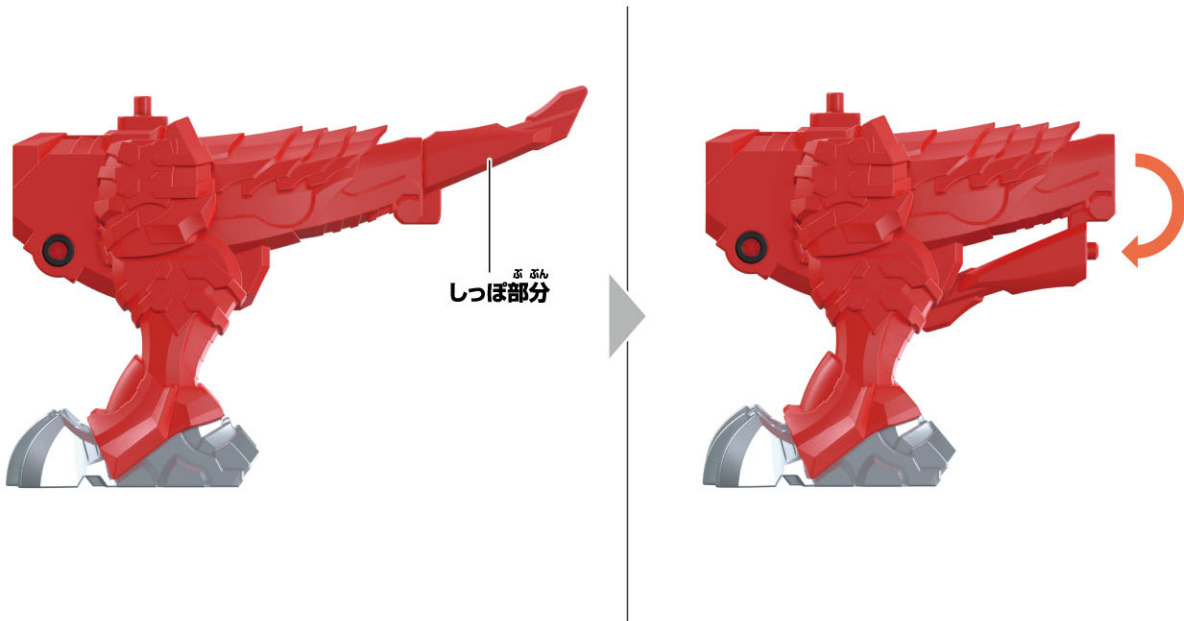

やじるしいちらん  
矢印一覧



とつ  
取り付けます。



とはず  
取り外します。

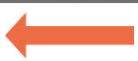

かどう  
可動させます。

## リュウソウジャーアルターの遊び方: 2

### ドンリュウソウモモタロウアルターの組み立て方

7

ドンモモタロウアルターの  
かはんしん  
下半身パーツを  
ほんたい とつ  
本体に取り付けます。

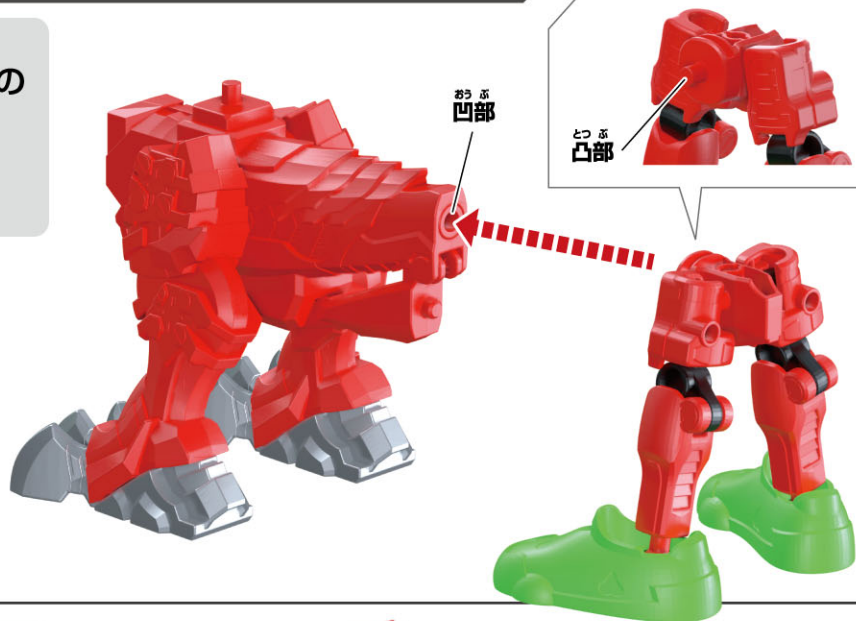

8

ドンモモタロウアルターの  
じょうはんしん  
上半身パーツを  
ほんたい とつ  
本体に取り付けます。





やじるしいちらん  
矢印一覧



とつけます。



とはずします。

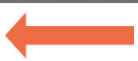

かどう  
可動させます。

## リュウソウジャーアルターの遊び方: 2

### ドンリュウソウモモタロウアルターの組み立て方

9

かた  
肩パーツを組み合わせて、  
たて  
盾パーツを作ります。

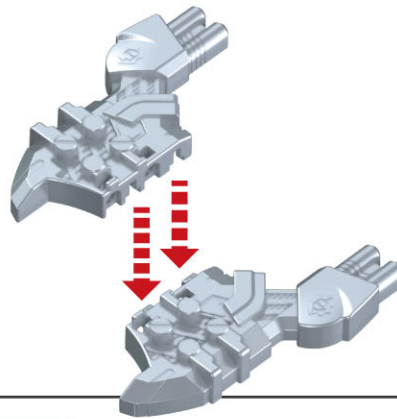

10

けん  
剣パーツと盾パーツを手に持たせます。

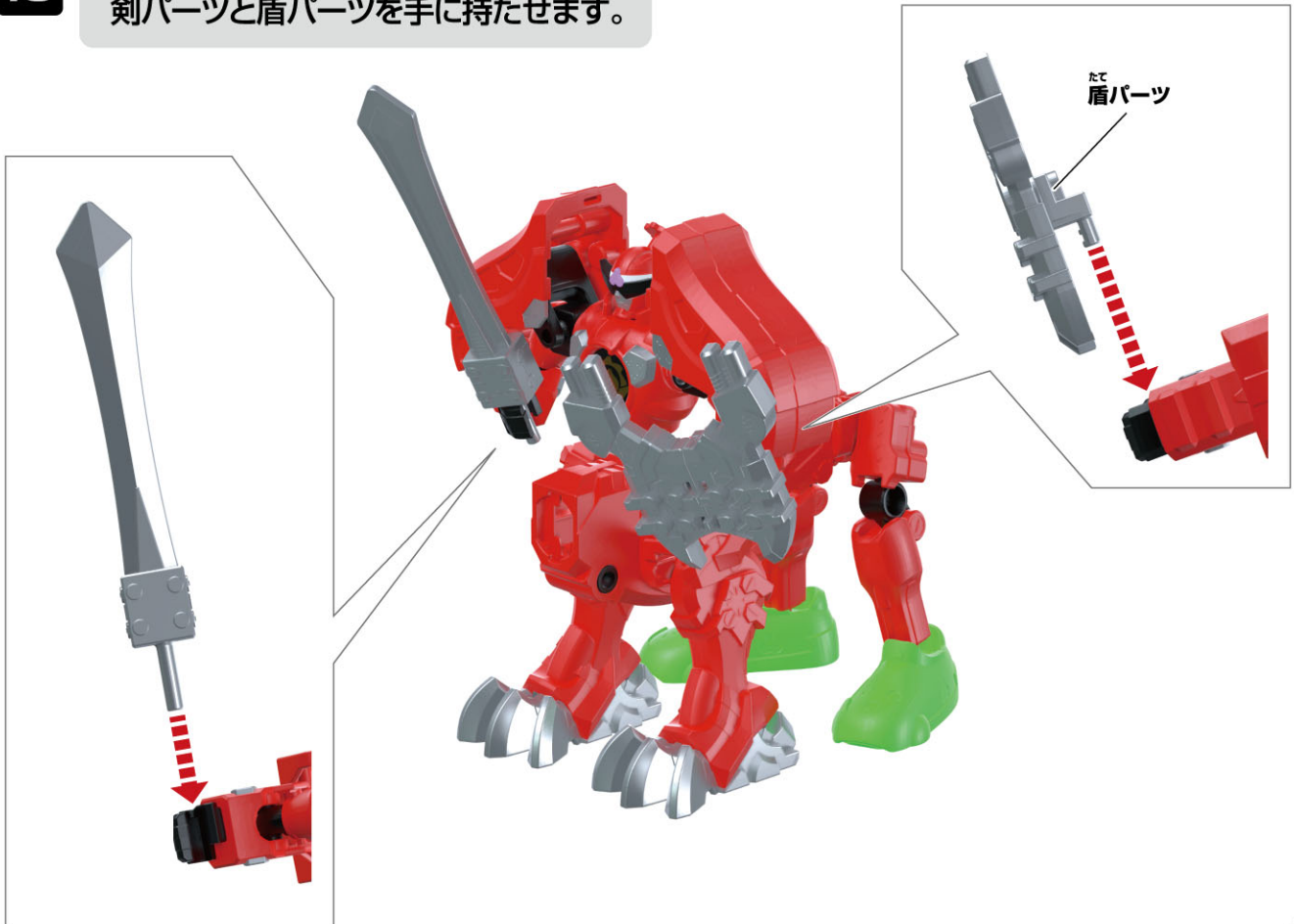



やじるしいちらん  
矢印一覧



とつ 取り付けます。



とはず 取り外します。

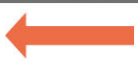

かどう 可動させます。

## リュウソウジャーアルターの遊び方: 2

### ドンリュウソウモモタロウアルターの組み立て方

12

ドンモモタロウアルターの  
胸部きょうぶにリュウソウジャーアルターの  
顔かおを取り付けます。

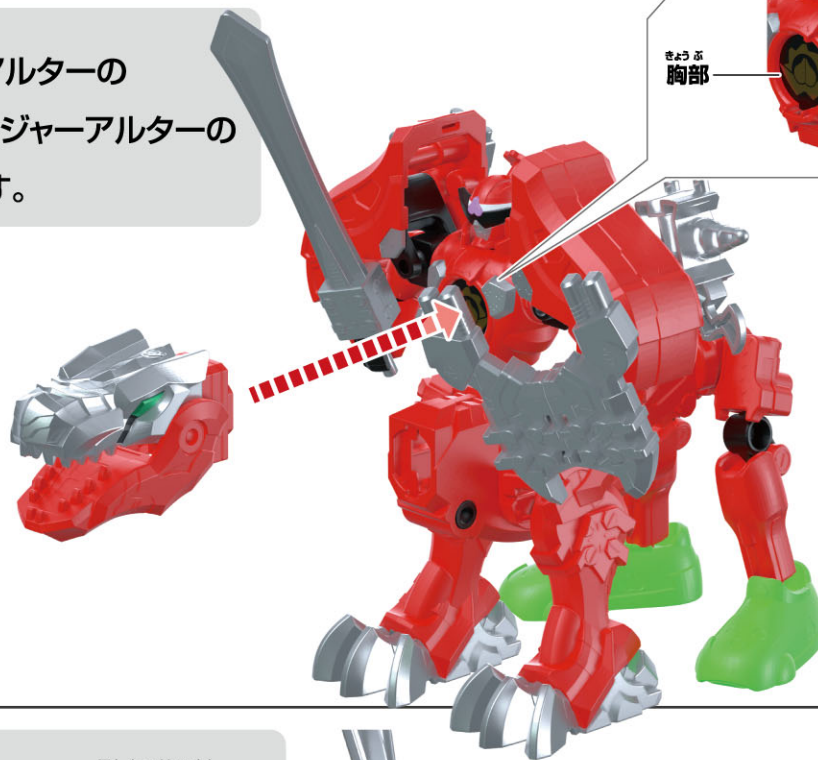

13

ドンモモタロウアルター本体背面の  
凸部とつぶとアバタロウギアの凹部おぼを  
あわせて取り付けます。

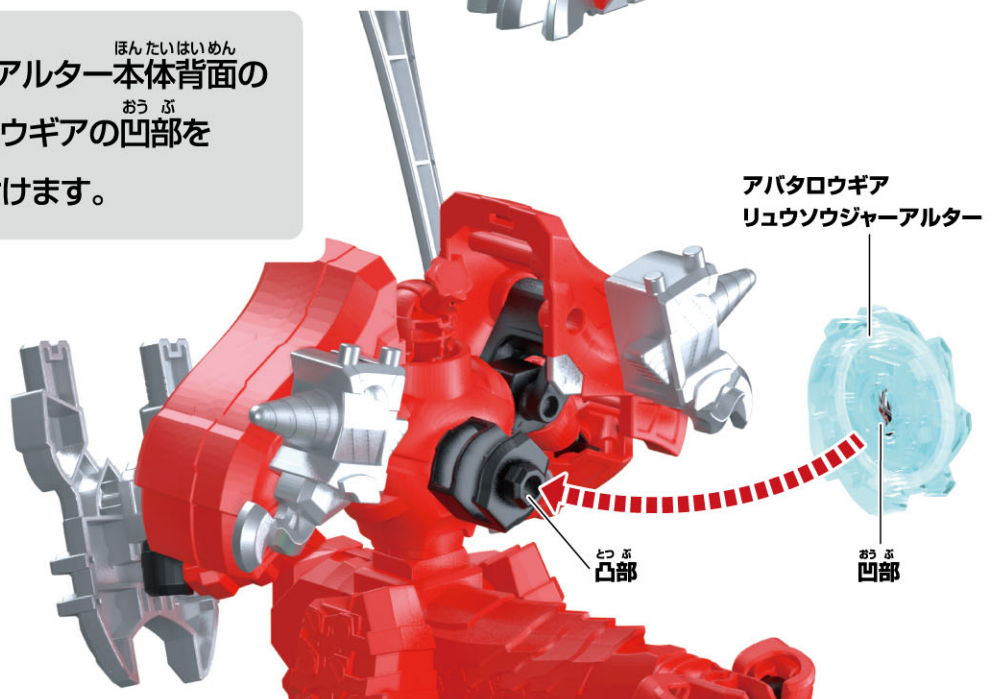

やじるしいちらん  
矢印一覧



とつ  
取り付けます。



とはず  
取り外します。

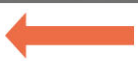

かどう  
可動させます。

## リュウソウジャーアルターの遊び方: 2

## ドンリュウソウモモタロウアルターの組み立て方



くちかどう  
※口が可動します。

ドンリュウソウ  
モモタロウアルター **完成!!!**

※画像はイメージです。