

セット内容

ギフジュニアバイスタンプ…1 ウルフプロトバイスタンプ…1 ダイオウイカプロトバイスタンプ…1

※バイスタンプのマーブル模様は商品毎に異なります。 ※バイスタンプのマグネットスタンプに強い磁石や磁力があるものを近づけないでください。磁力が弱くなります。

各部名称

ウルフプロトバイスタンプ

※ウルフプロトバイスタンプを【正面】例に説明します。

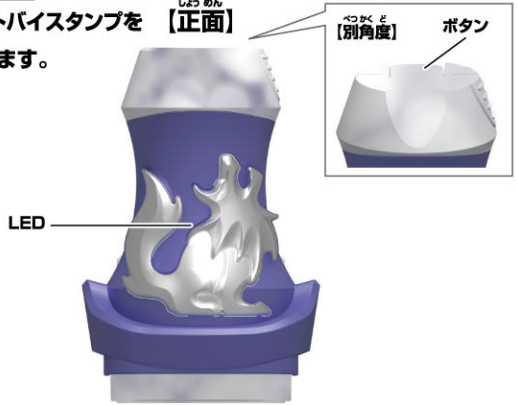

【底面】



【背面】

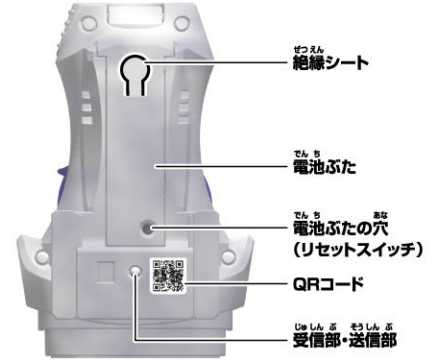

ギフジュニアバイスタンプ

※ギフジュニアバイスタンプは光りません。
※【底面】、【背面】の各部名称はウルフプロトバイスタンプと同様です。



ダイオウイカプロトバイスタンプ

※各部名称はウルフプロトバイスタンプと同様です。



警告 (けいこく)

保護者の方へ 必ずお読みください。

●小部品があります。誤飲・窒息の危険がありますので、3才未満のお子様には絶対に与えないでください。●磁石を飲み込んだ場合、腸壁を超えてくつき、深刻な感染症を起こす恐れがあります。万一磁石を飲み込んだ場合には、すぐに医師の診察を受けてください。

注意 (ちゅうい)

●ぶついたり、ふりまわすなど乱暴な遊びをしないでください。●可動部の隙間には指などを入れないでください。はさまれてケガをする恐れがあります。●本商品には電子部品を使用しております。ペースメーカーをご使用の方は、本商品を身体に近づけないようご注意ください。●テレビ・時計・パソコンなどに近づけないでください。磁気で機能異常が起こる場合があります。●LEDの光の点滅を見続けないでください。気分が悪くなったりする恐れがあります。《電池を誤使用すると発熱・破裂・液漏れの恐れがあります。下記に注意してください》●電池は飲み込むと危険です。お子様の手の届かない所に保管してください。万一、飲み込んだ場合は、すぐに医師に相談してください。●古い電池と新しい電池、いろいろな種類の電池を混ぜて使わないでください。●+- (プラスマイナス) を正しくセットしてください。●ショートさせたり充電、分解、加熱、火の中に入れてたりしないでください。●万一、電池を飲み込んだとき、電池から漏れた液が目に入ったときは、すぐに医師に相談してください。漏れた液が皮膚や服に付いた時は水で洗ってください。●廃棄するときは、自治体の廃棄処理の指示に従ってください。●電池の交換は保護者の方が行ってください。●ボタン電池はなめたり、口に入れたりしないでください。



〈使用上の注意〉

●プラスチック梱包材は開封後はすぐに捨ててください。●本商品には塗装部分がありますので、保管の際には他のもの(樹脂製品や家具、ソファ)と接触しないようにしてください。色が移る場合があります。●可動部分・取付部分を無理な方向に強く引っ張ったり、曲げたりしないでください。●発音の一部にイントネーションが違っていたり、商品の特性上聞き取りにくいものがありますが、ご了承ください。●セットされているボタン電池はテスト用です。音声が小さくなる、同じ音を繰り返すなど誤動作をする場合は、ボタン電池をすべて新しいものに交換してください。●本商品は精密な電子部品で構成されています。落としたり、水にぬらしたり、汚したり、分解したりしないでください。また、高温・低温になる所での使用、保管はさけてください。●誤動作した場合はリセットスイッチを押し電源を入れ直してください。●QRコードが傷ついたり汚れた場合はQRコードが読み取れないことがありますのでご注意ください。●テレビなど、他の赤外線リモコンで誤動作する場合があります。●太陽光の当たる窓際や蛍光灯の真下などでは誤動作する場合があります。●受信部・送信部の所にシールなどを貼らないでください。動作しなくなります。●バイスタンプのマグネットスタンプに強い磁石や磁力があるものを近づけないでください。磁力が弱くなります。

※QRコードは株式会社デンソーウェーブの登録商標です。

ボタン電池の交換

※必ず保護者の方が行ってください。

- ※ウルフプロトバースタンプを例に説明します。
- ※ギフジュニアバースタンプ、ダイオウイカプロトバースタンプも同様に行います。

※音が小さくなって聞きとりにくくなったり、音が止まるなどの

誤動作をする場合や、LEDの発光が弱くなった場合は、すべて新しい電池に交換してください。

- 電池ふたを取り外します。
 - 1-1 バースタンプ背面の電池ふたの穴を先の細い棒などで押し、
 - 1-2 電池ふたを取り外します。
- ボタン電池を入れます。

古いボタン電池を取り外して、新しいボタン電池3個(LR44・別売り)を⊕⊖に注意してセットします。
- 電池ふたを戻します。

電池ふたの突起とバースタンプのミゾを合わせ、電池ふたを閉じます。

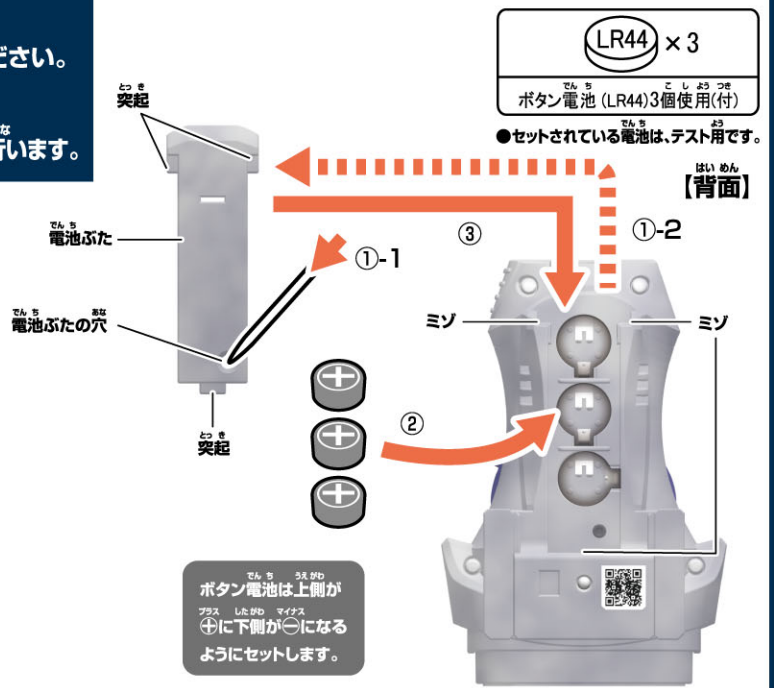

初めて遊ぶ前に…DXバースタンプの絶縁シートの外し方

※セット内容の状態から始めます。

- ※ウルフプロトバースタンプを例に説明します。
- ※ギフジュニアバースタンプ、ダイオウイカプロトバースタンプも同様に行います。

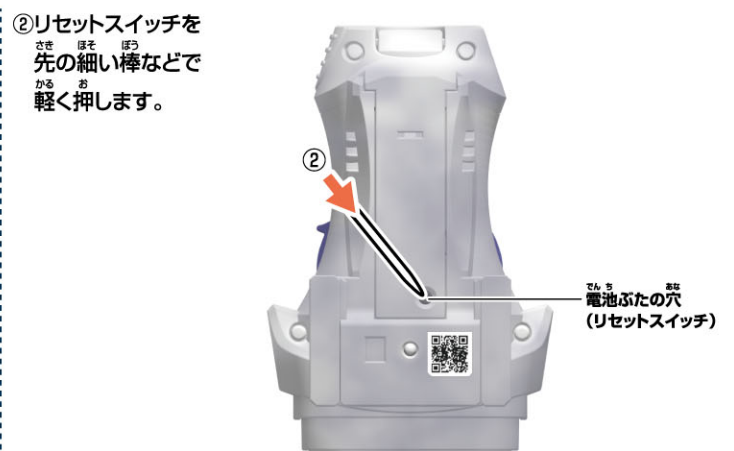

バースタンプの遊び方

- ※セット内容の状態から始めます。
- ※音声の詳しい内容はP.3~4の音声一覧をご確認ください。

1 ギフジュニアバースタンプ

ボタンを長押しするたびに、通常モード、アギレラセリフモード、掛け合いモードの順で切り替わります。

通常モード

バースタンプのボタンを短押しします。
→「起動音」が鳴ります。

アギレラセリフモード

バースタンプのボタンを短押しします。
→ボタンを短押しするたびにセリフが順に鳴ります。
※音声は24種あります。

掛け合いモード

※アギレラ・オルテカ・フリオの掛け合いセリフモードです。
バースタンプのボタンを短押しします。
→ボタンを短押しするたびにセリフが順に鳴ります。
※音声は6種あります。



次のページに続きます。

まえ
前のページの続きです。

ウルフプロトバスタンプ

※ダイオウイカプロトバスタンプも
同様です。

ボタンを長押しするたびに

通常モード、フリオセリフモード

が交互に切り替わります。

通常モード

バスタンプのボタンを短押しします。
→ボタンを押すと「起動音」が鳴ります。

フリオセリフモード

バスタンプのボタンを短押しします。
→ボタンを短押しするたびに
セリフが順に鳴ります。
※音声は4種あります。

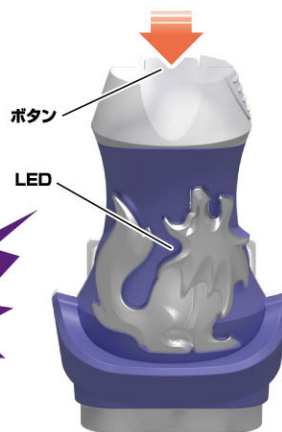

2

ギフジュニアバスタンプ

バスタンプをしっかりと押し込みます。
→「スタンプ音」が鳴ります。

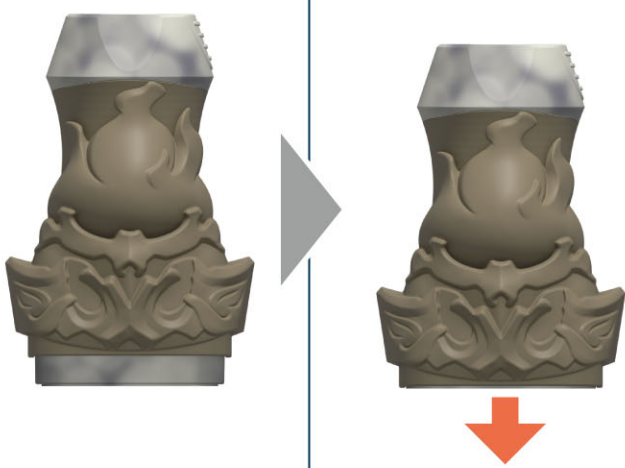

ウルフプロトバスタンプ

バスタンプをしっかりと押し込みます。
→LEDが発光して「スタンプ音」と「怪人態変身音」が鳴ります。
※ダイオウイカプロトバスタンプも同様です。

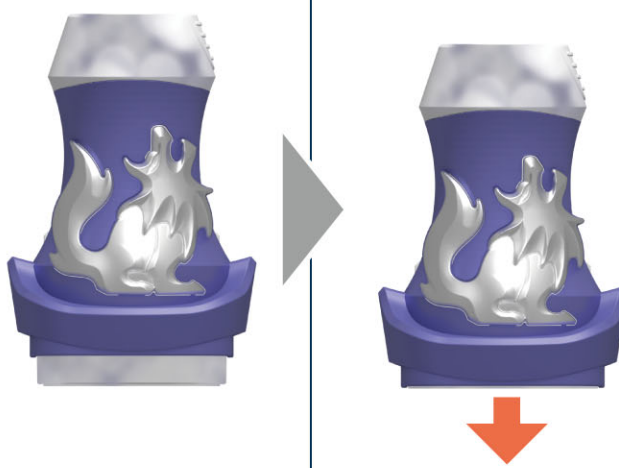

音声一覧

※最後の音声の後にボタンを短押しすると、①に戻ります。

アギレラセリフモード音声一覧

ギフジュニアバスタンプ



順番	セリフ	順番	セリフ
①	えい!	⑫	知ってるでしょう?私、命令されるのが嫌いな。
②	そんなに簡単に約束なんてしちゃって、大丈夫?	⑬	ため息をつく、幸せが逃げるよ。
③	もう一匹増えちゃった。ラッキー。	⑭	教えなーい。
④	みんな〜。ギフ様が復活したら、	⑮	力のない人間の言葉はむなしく響くだけ。
	こんなものじゃ済まないよ。地獄絵図超楽しみ。		
⑤	まったね〜。	⑯	デッドマンズに入れば、その力、手に入るかもよ。
⑥	ギフ様〜。早く会いたいな。	⑰	つまんないの。
⑦	私は何者?私が生まれてきた意味は?びえん。	⑱	つまんない。フリオ、帰ろ。
⑧	ギフ様にいつになったら会えるの?びえん。	⑲	面白くない冗談ね。
⑨	よく頑張りました。けどあなた、まだ悪魔を生めそうね。	⑳	オルテカ、フリオ、帰るよー。
⑩	上級契約、完了。	㉑	ギフ様の声が聞こえる…。
⑪	早く世界中のみんなをギフ様の家族にして、 幸せになってほしいなあ。	㉒	生贖回収♡
		㉓	びえん。
		㉔	あなた、いい生贖になりそう。

次のページに続きます。

か あ おんせいいちらん
掛け合いモード音声一覧

ギフジュニアバイスタンプ



順番	セリフ
①	オルテカ 「私は誰でもない。君たちもそうだ。誰でもない。」 フリオ 「我慢は終わり、悲しみは終わり、見せかけの幸せも終わりだー!」 アギレラ 「生贖を集めて、人間の体の中の悪魔を解き放って、この世のくだらない秩序を破壊しちゃ。全てはギフ様の復活のためだよ。」 フリオ 「偉大なるギフ様の許嫁、アギレラ様だ!」 アギレラ 「さあ、新たなる進化の時よ。」 三人 「グラシアス、デッドマンズ!」
②	フリオ 「アギレラ様!生贖候補連れてまいりました。」 アギレラ 「ふ〜ん、特別な悪魔が出そう?」 オルテカ 「もちろんでございます。何せこの男、凶悪犯ですから。」
③	アギレラ 「ギフ様、狭いところに長い間閉じ込めてごめんね。」 フリオ 「アギレラ様、スマイルです。」 アギレラ 「生贖はまだ?」 オルテカ 「誰もが私やフリオのような生贖にふさわしい存在、ギフテクスになれるわけではありません。」
④	アギレラ 「誰でもいい。ギフ様に捧げる生贖を集めてくれるなら。」 オルテカ 「歓迎しよう。我がデッドマンズへようこそ。」
⑤	アギレラ 「ほーんと、超がっかり。あいつ口だけなんだもん。」 フリオ 「アギレラ様、スマーイル。」
⑥	アギレラ 「ちょっと遊んでくるね。」 フリオ 「いってらっしゃいませ。」

ウルフプロトバイスタンプ



おんせいいちらん
フリオセリフモード音声一覧

順番	セリフ
①	おほお〜!これまたずいぶんと活きのいい!
②	悪意が伝染したようですね。人間というのは面白い生き物ですね!
③	ギフ様の復活の邪魔はさせません。見せかけの幸せは、終わりだー!
④	いまいましいやつめ。

ダイオウイカプロトバイスタンプ



おんせいいちらん
オルテカセリフモード音声一覧

順番	セリフ
①	心に渦巻く感情、悪魔に委ねてはいかがでしょうか?
②	生贖を探すのではなく育てる、それも一興です。
③	ゴミが。
④	ギフ様のために生贖を捧げてもらいましょう。

別売りの変身ベルト DXリバイスドライバーで変身&必殺技!

※変身ベルト DXリバイスドライバーのWEB取説もご覧ください。

ギフジュニアバイスタンプ



へんしん
変身
あそび

1 バイスタンプのボタンを押します。
 →LEDが発光して「起動音」が鳴ります。



2 バイスタンプを図のようにリバイスドライバーのスタンプ台にしっかりと押し付けてから離します。

- **バイスタンプ** LEDが発光して「スタンプ音」と「変身待機音」が鳴ります。
- **リバイスドライバー** スタンプ台にスタンプマークが押印されてLEDが発光します。



3 バイスタンプをリバイスドライバーのスロットに図のように挿入します。

- **バイスタンプ** LEDが発光して「装填音」と「変身待機音」が鳴ります。
- **リバイスドライバー** LEDが発光します。



次のページに続きます。

まえ
前のページの続きです。

4 バイスタンプを図のようにしっかりと奥まで倒して、元の位置に戻します。

→ **バイスタンプ** LEDが発光して「オリジナル変身音」が鳴ります。

→ **リバイスドライバー** スタンプ台が回転して前を向き、LEDが発光します。

グラシアス!
デッドマンズ!
ギフジュニア!

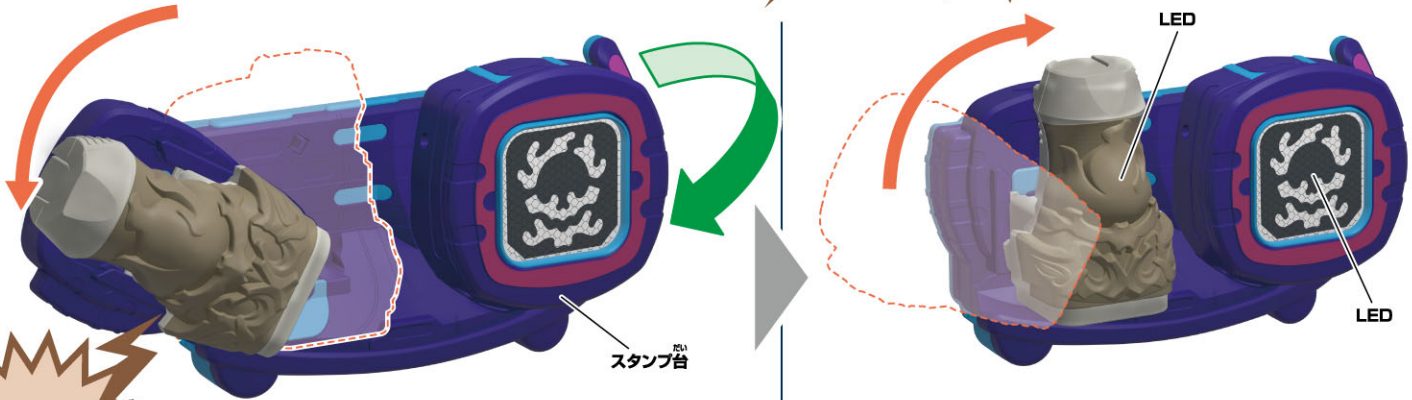

デッドマンズアップ!

※スタンプ台が回転する振動でスタンプマークの色が薄くなったり、消えていく場合があります。

ひっさつわざ
必殺技
あそび

※変身遊びの後にを行います。

1 バイスタンプを図のようにしっかりと奥まで倒して、元の位置に戻します。

→ **バイスタンプ**

LEDが発光して「待機音」が鳴ります。

→ **リバイスドライバー**

スタンプ台が回転して上を向き、スタンプマークが消えて、LEDが発光します。

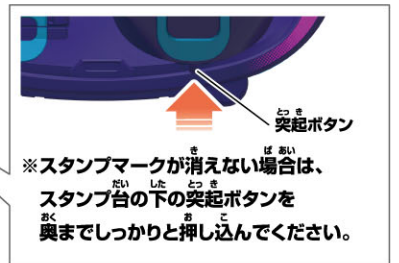
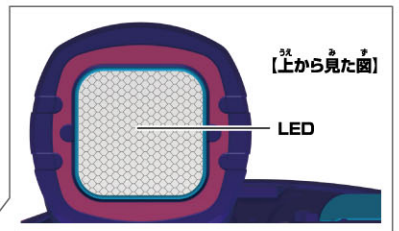
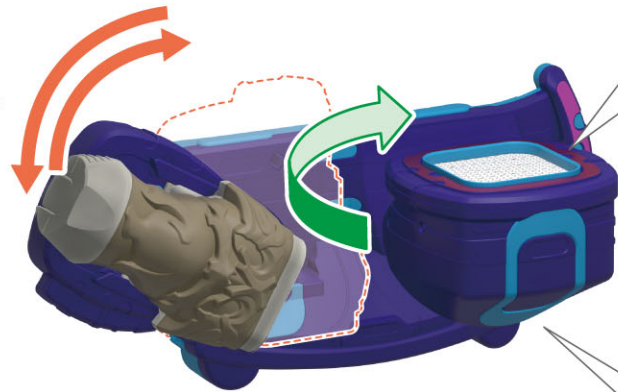

※スタンプマークが消えない場合は、スタンプ台の下の突起ボタンを奥までしっかりと押し込んでください。

2 再び、バイスタンプを図のようにしっかりと奥まで倒して、元の位置に戻します。

→ **バイスタンプ**

LEDが発光して「必殺技音」が鳴ります。

→ **リバイスドライバー**

スタンプ台が回転して前を向き、LEDが発光します。

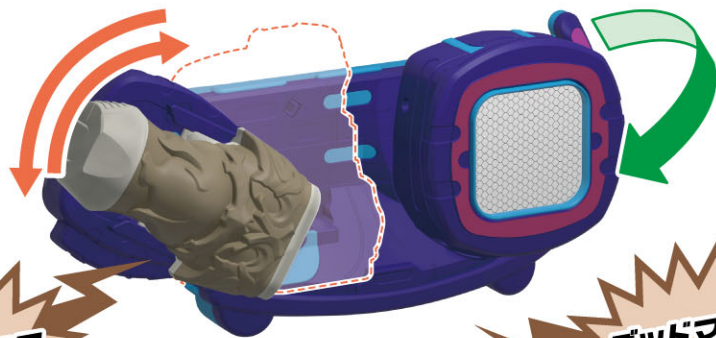

ギフジュニア

デッドマンズ
フィニッシュ!

リミックス変身遊び

へんしんあそび あと おこな
※変身遊びの後にいきます。

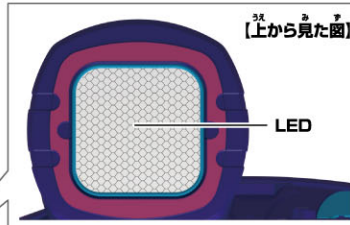

1 バイスタンプを図のようにしっかりと奥まで倒して、元の位置に戻します。

→ **バイスタンプ**

LEDが発光して「待機音」が鳴ります。

→ **リバースドライバー**

スタンプ台が回転して上を向き、スタンプマークが消えて、LEDが発光します。

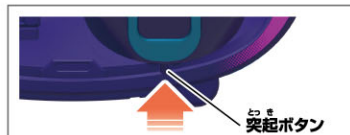
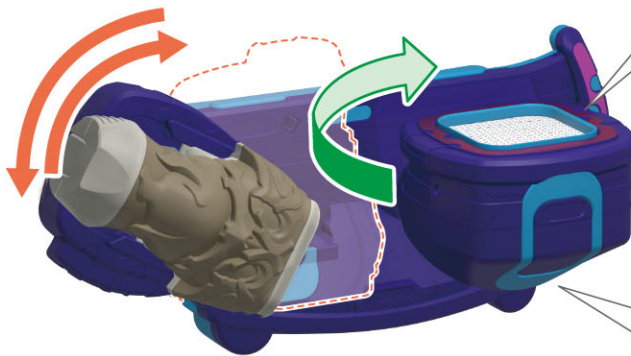

※スタンプマークが消えない場合は、スタンプ台の下の突起ボタンを奥までしっかりと押し込んでください。

2 バイスタンプのボタンを押します。

→ **バイスタンプ** LEDが発光して、「リリース!」と「待機音」が鳴ります。



3 再び、バイスタンプを図のようにしっかりと奥まで倒して、元の位置に戻します。

→ **バイスタンプ** LEDが発光して「リミックス変身音」が鳴ります。

→ **リバースドライバー** スタンプ台が回転して前を向き、LEDが発光します。

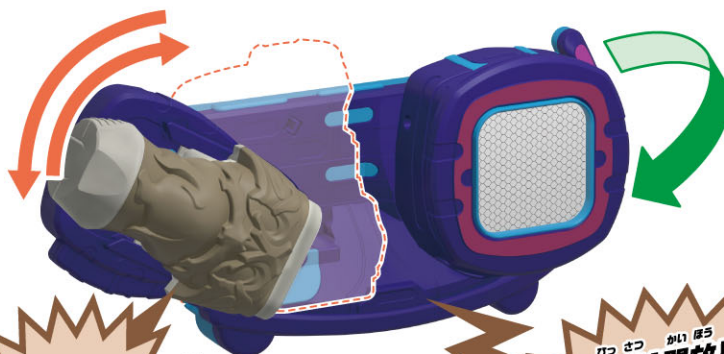

デッドマンズアツブ!

必殺! 開放!
ギフジュニア!

ウルフプロトバースタンプ

へんしん
変身
あそび

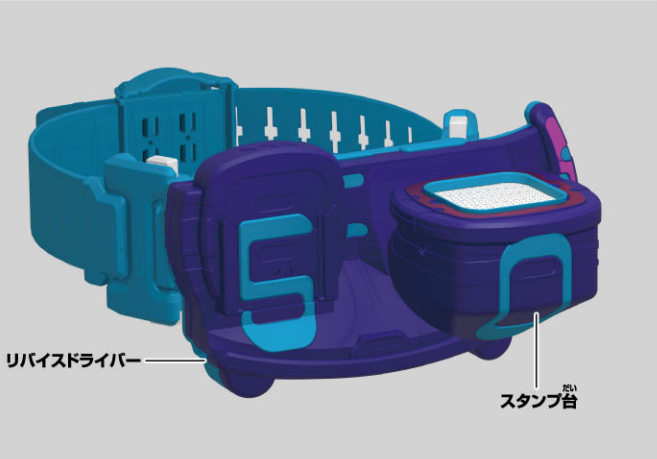

リバースドライバー
スタンプ台

※スタンプ台を上向きにしてから始めてください。
※変身ベルト DXリバースドライバーは、完成の状態から始めます。
※説明の図では、ベルトを省略しています。

1 バースタンプのボタンを押します。
→LEDが発光して「起動音」が鳴ります。



2 バースタンプを図のようにリバースドライバーのスタンプ台にしっかりと押し付けてから離します。

- **バースタンプ** LEDが発光して「スタンプ音」と「変身待機音」が鳴ります。
- **リバースドライバー** スタンプ台にスタンプマークが押印されてLEDが発光します。



3 バースタンプをリバースドライバーの
スロットに図のように挿入します。

- **バースタンプ** LEDが発光して「装填音」と「変身待機音」が鳴ります。
- **リバースドライバー** LEDが発光します。



次のページに続きます。

まえ
前のページの続きです。

4 バイスタンプを図のようにしっかりと奥まで倒して、元の位置に戻します。

→ **バイスタンプ** LEDが発光して「オリジナル変身音」が鳴ります。

→ **リバイスドライバー** スタンプ台が回転して前を向き、LEDが発光します。

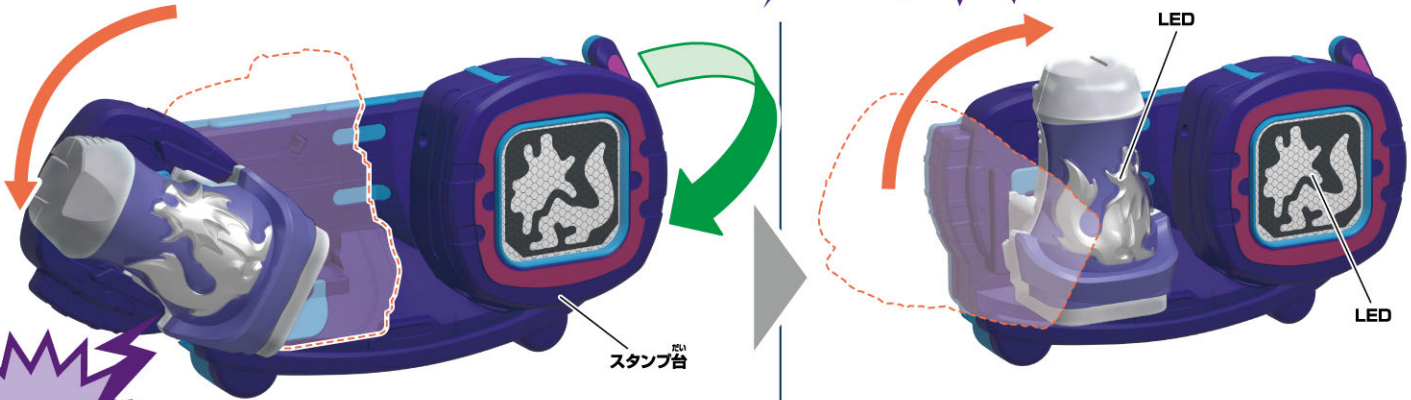
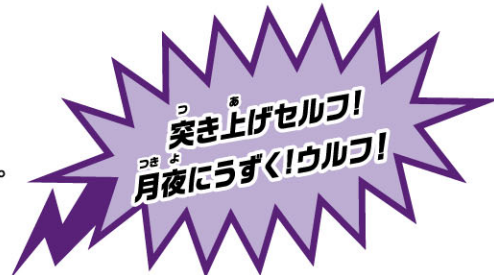

※スタンプ台が回転する振動でスタンプマークの色が薄くなったり、消えていく場合があります。

ひっさつわざ 必殺技 あそび

※変身遊びの後にを行います。

1 バイスタンプを図のようにしっかりと奥まで倒して、元の位置に戻します。

→ **バイスタンプ**

LEDが発光して「待機音」が鳴ります。

→ **リバイスドライバー**

スタンプ台が回転して上を向き、スタンプマークが消えて、LEDが発光します。

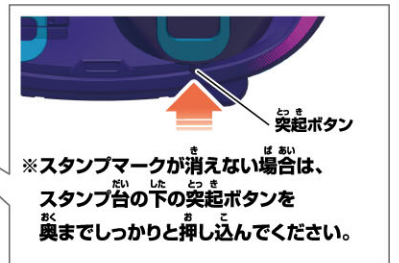
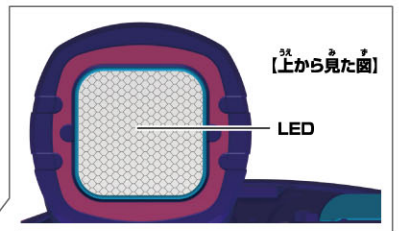
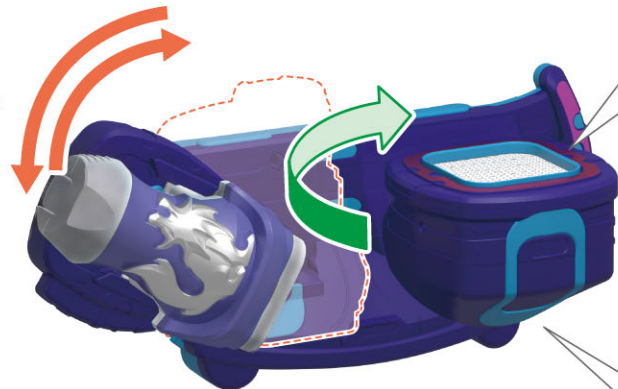

※スタンプマークが消えない場合は、スタンプ台の下の突起ボタンを奥までしっかりと押し込んでください。

2 再び、バイスタンプを図のようにしっかりと奥まで倒して、元の位置に戻します。

→ **バイスタンプ**

LEDが発光して「必殺技音」が鳴ります。

→ **リバイスドライバー**

スタンプ台が回転して前を向き、LEDが発光します。

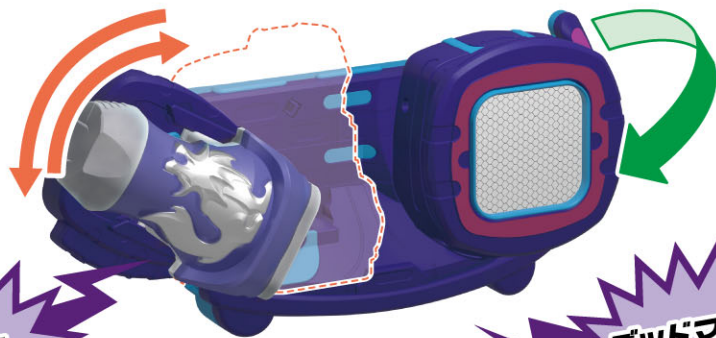

リミックス変身遊び

へんしんあそび あと おこな
 ※変身遊びの後に行います。

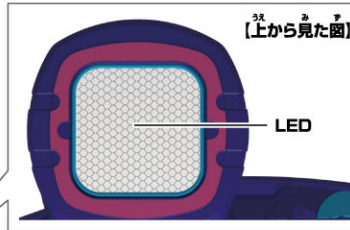

1 バイスタンプを図のようにしっかりと奥まで倒して、元の位置に戻します。

→ **バイスタンプ**

LEDが発光して「待機音」が鳴ります。

→ **リバースドライバー**

スタンプ台が回転して上を向き、スタンプマークが消えて、LEDが発光します。

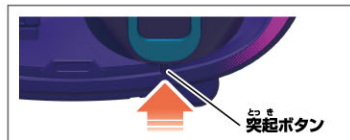
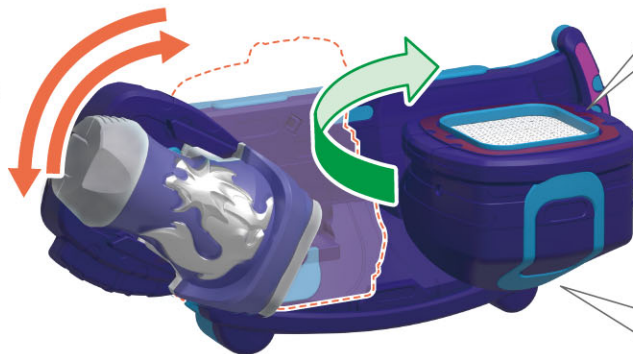

※スタンプマークが消えない場合は、スタンプ台の下の突起ボタンを奥までしっかりと押し込んでください。

2 バイスタンプのボタンを押します。

→ **バイスタンプ** LEDが発光して、「リミックス!」と「待機音」が鳴ります。



3 再び、バイスタンプを図のようにしっかりと奥まで倒して、元の位置に戻します。

→ **バイスタンプ** LEDが発光して「リミックス変身音」が鳴ります。

→ **リバースドライバー** スタンプ台が回転して前を向き、LEDが発光します。

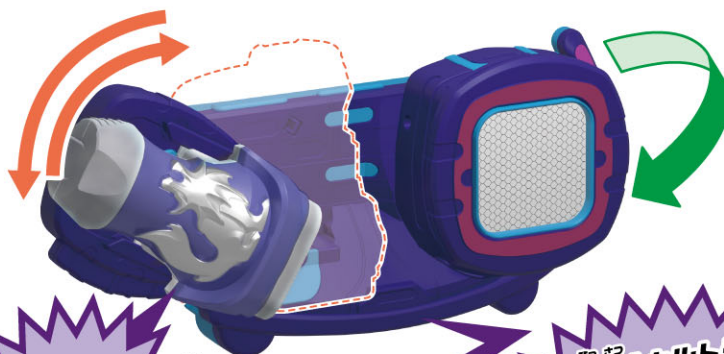

デッドマンズアツブ!

必殺!ウルトラ!
うるさいウルフ!

ダイオウイカプロトバースタンプ

へんしん
変身
あそび

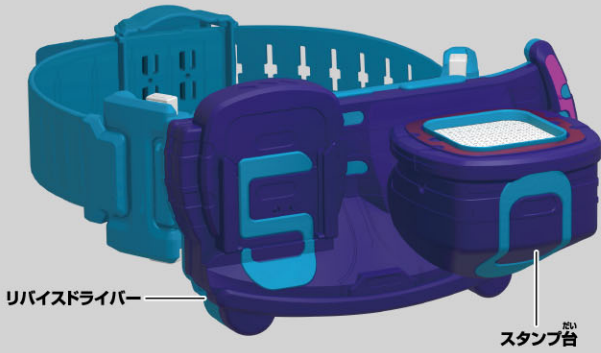

- ※スタンプ台を上向きにしてから始めてください。
- ※変身ベルト DXリバイスドライバーは、完成の状態から始めます。
- ※説明の図では、ベルトを省略しています。

1 バースタンプのボタンを押します。
→LEDが発光して「起動音」が鳴ります。



2 バースタンプを図のようにリバイスドライバーのスタンプ台にしっかりと押し付けてから離します。

- **バースタンプ** LEDが発光して「スタンプ音」と「変身待機音」が鳴ります。
- **リバイスドライバー** スタンプ台にスタンプマークが押印されてLEDが発光します。



3 バースタンプをリバイスドライバーのスロットに図のように挿入します。

- **バースタンプ** LEDが発光して「装填音」と「変身待機音」が鳴ります。
- **リバイスドライバー** LEDが発光します。



次のページに続きます。

4 バイスタンプを図のようにしっかりと奥まで倒して、元の位置に戻します。

- **バイスタンプ** LEDが発光して「オリジナル変身音」が鳴ります。
- **リバイスドライバー** スタンプ台が回転して前を向き、LEDが発光します。

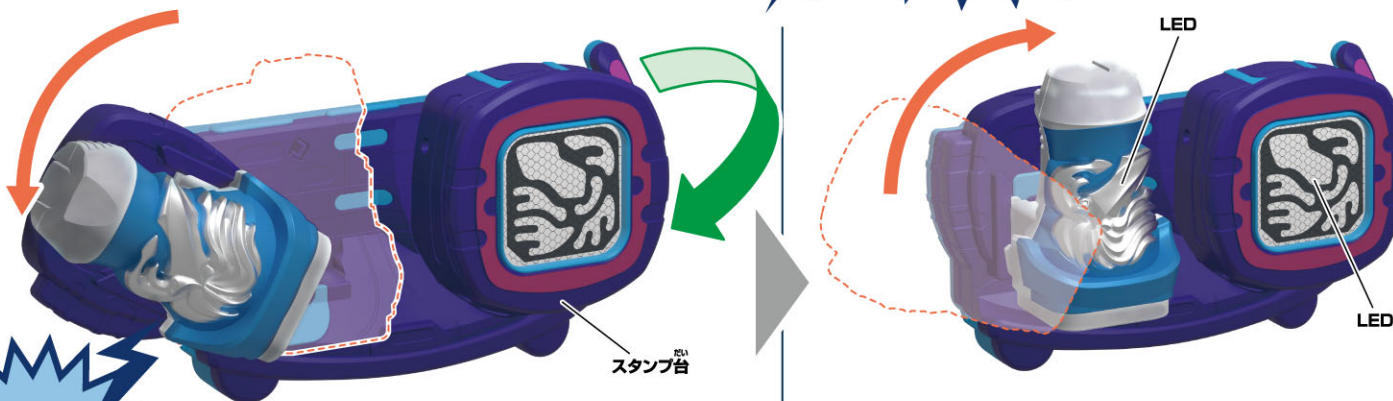
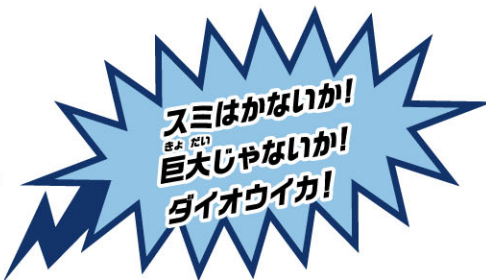

※スタンプ台が回転する振動でスタンプマークの色が薄くなったり、消えていく場合があります。

必殺技
遊び

※変身遊びの後にを行います。

1 バイスタンプを図のようにしっかりと奥まで倒して、元の位置に戻します。

- **バイスタンプ** LEDが発光して「待機音」が鳴ります。
- **リバイスドライバー** スタンプ台が回転して上を向き、スタンプマークが消えて、LEDが発光します。

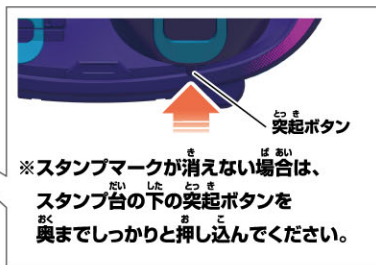
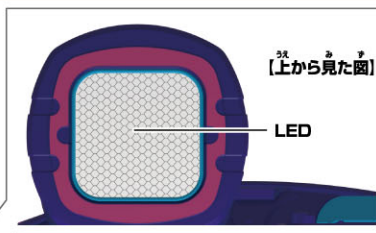
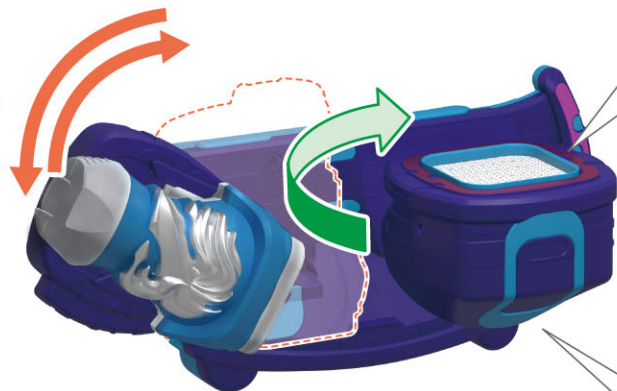

2 再び、バイスタンプを図のようにしっかりと奥まで倒して、元の位置に戻します。

- **バイスタンプ** LEDが発光して「必殺技音」が鳴ります。
- **リバイスドライバー** スタンプ台が回転して前を向き、LEDが発光します。

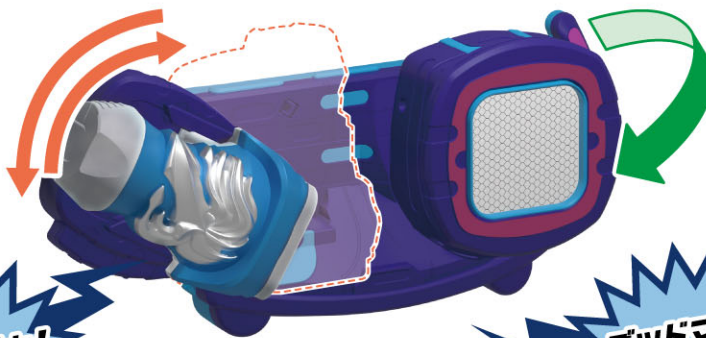

リミックス変身遊び

へんしん あそび あと おこな
 ※変身遊びの後に行います。

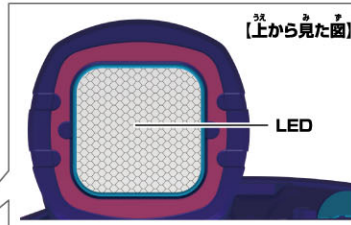

1 バイスタンプを図のようにしっかりと奥まで倒して、元の位置に戻します。

→ **バイスタンプ**

LEDが発光して「待機音」が鳴ります。

→ **リバイスドライバー**

スタンプ台が回転して上を向き、スタンプマークが消えて、LEDが発光します。

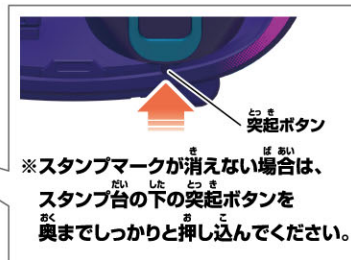
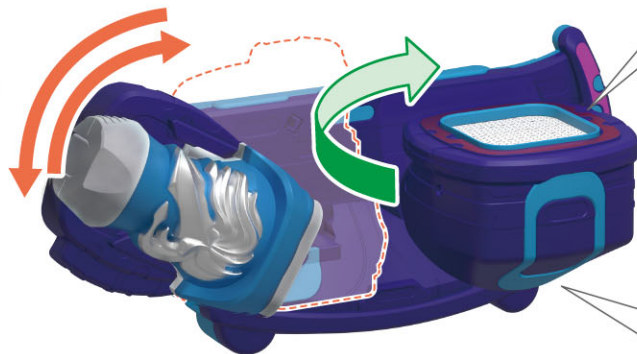

2 バイスタンプのボタンを押します。

→ **バイスタンプ** LEDが発光して、「リミックス!」と「待機音」が鳴ります。



3 再び、バイスタンプを図のようにしっかりと奥まで倒して、元の位置に戻します。

→ **バイスタンプ** LEDが発光して「リミックス変身音」が鳴ります。

→ **リバイスドライバー** スタンプ台が回転して前を向き、LEDが発光します。



バイスタンプの取り外し方

スロット部分を押さえながらバイスタンプを図のように上に引き抜きます。

→ **バイスタンプ** 「取り外し音」が鳴ります。

※バイスタンプは音声を終了して一定時間経過するとスリープモードとなり、「取り外し音」は鳴りません。ボタンを押すとスリープモードが解除されて起動します。

