

セット内容

モグラバスター…1 タートルバスター…1 スコーピオンバスター…1

※バスターのマール模様は商品毎に異なります。 ※バスターのマグネットスタンプに強い磁石や磁力があるものを近づけないでください。磁力が弱くなります。

各部名称

モグラバスター

※モグラバスターを例に説明します。



底面



背面

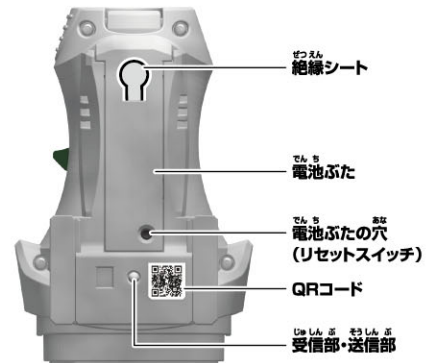

タートルバスター

※各部名称はモグラバスターと同様です。



スコーピオンバスター

※各部名称はモグラバスターと同様です。



警告 (けいこく)

保護者の方へ必ずお読みください。

●小部品があります。誤飲・窒息の危険がありますので、3才未満のお子様には絶対に与えないでください。●磁石を飲み込んだ場合、腸壁を超えてくつき、深刻な感染症を起す恐れがあります。万一磁石を飲み込んだ場合には、すぐに医師の診察を受けてください。

注意 (ちゅうい)

●可動部の隙間には指などを入れないでください。はさまれてケガをする恐れがあります。●本商品に電子部品を使用しております。ペースメーカーをご使用の方は、本商品を身体に近づけないようご注意ください。●テレビ・時計・パソコンなどに近づけないでください。磁気で機能異常が起こる場合があります。●LEDの光の点滅を見続けしないでください。気分が悪くなったりする恐れがあります。《電池を誤使用すると発熱・破裂・液漏れの恐れがあります。下記に注意してください》●電池は飲み込むと危険です。お子様の手の届かない所に保管してください。万一、飲み込んだ場合は、すぐに医師に相談してください。●古い電池と新しい電池、いろいろな種類の電池を混ぜて使わないでください。●ショートさせたり充電、分解、加熱、火の中に入れてたりしないでください。●万一、電池を飲み込んだとき、電池から漏れた液が目に入ったときはすぐに大量の水で洗い、医師に相談してください。皮膚や服に付いた時は水で洗ってください。●廃棄するときは、自治体の廃棄処理の指示に従ってください。●電池の交換は保護者の方が行ってください。●ボタン電池はなめたり、口に入れてたりしないでください。



(使用上の注意)

●梱包材はすぐに捨ててください。●本商品は樹脂製のソファやシート、タイルなどの上に置かないでください。長時間接触していると色が移る場合があります。●可動部分・取付部分を無理な方向に強く引っ張ったり、曲げたりしないでください。●発音の一部にイントネーションが違っていたり、商品の特性上聞き取りにくいものがありますが、ご了承ください。●音声小さくなる、同じ音を繰り返すなど誤動作をする場合は、ボタン電池をすべて新しいものに交換してください。●本商品は精密な電子部品で構成されています。落としたり、水にぬらしたり、汚したり、分解したりしないでください。また、高温・低温になる所での使用、保管はさけてください。●誤動作した場合はリセットスイッチを押してください。●QRコードが傷ついたり汚れた場合はQRコードが読み取れないことがありますのでご注意ください。●他の赤外線リモコンや太陽光の当たる窓際や蛍光灯の真下などでは誤動作する場合があります。●受信部・送信部の所にシールなどを貼らないでください。動作しなくなります。

※QRコードは株式会社デンソーウェーブの登録商標です。

ボタン電池の交換

※必ず保護者の方が行ってください。

※モグラバースタンプを例に説明します。

※タートルバースタンプ、スコピオンバースタンプも同様に行います。

※音が小さくなって聞きとりにくくなったり、音が止まるなどの

誤動作をする場合や、LEDの発光が弱くなった

場合は、すべて新しい電池に交換してください。

①電池ふたを取り外します。

①-1 バースタンプ背面の電池ふたの穴を先の細い棒などで押し、

①-2 電池ふたを取り外します。

②ボタン電池を入れます。

古いボタン電池を取り外して、新しいボタン電池3個(LR44・別売り)を

⊕に注意してセットします。

③電池ふたを戻します。

電池ふたの突起とバースタンプのミゾを合わせ、電池ふたを閉じます。

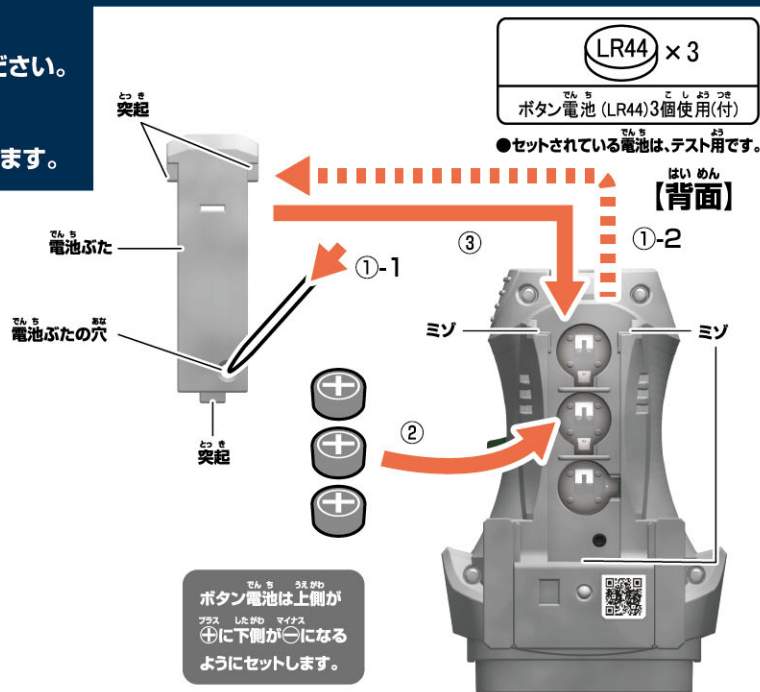

初めて遊ぶ前に...DXバースタンプの絶縁シートの外し方

※セット内容の状態から始めます。

※モグラバースタンプを例に説明します。

※タートルバースタンプ、スコピオンバースタンプも同様に行います。

①バースタンプ本体背面から出ている

絶縁シートを矢印の方向に

引き抜きます。

【背面】

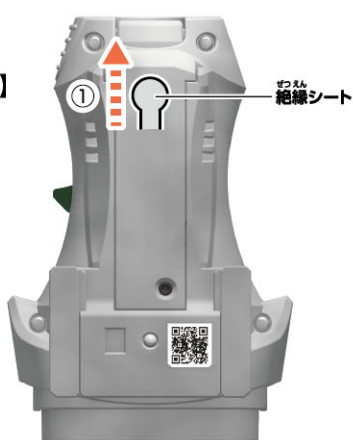

②リセットスイッチを

先の細い棒などで

軽く押します。

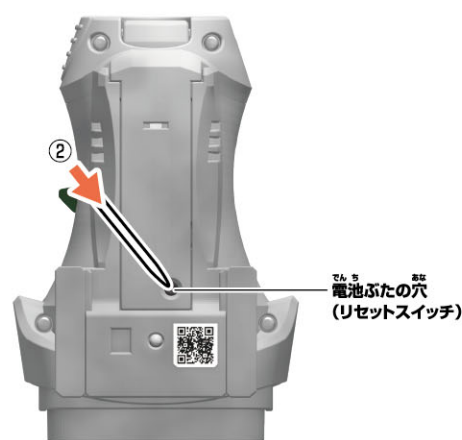

バースタンプの遊び方

※セット内容の状態から始めます。

※モグラバースタンプを例に説明します。

1
バースタンプの
ボタンを押します。

→LEDが発光して
「起動音」が鳴ります。

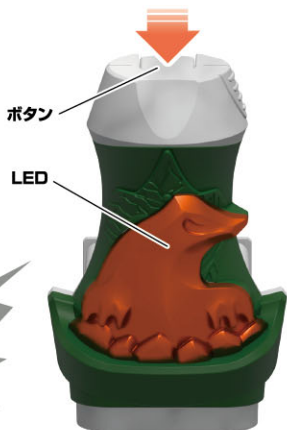

2

バースタンプを
しっかりと押し込みます。

→LEDが発光して
「スタンプ音」が
鳴ります。



別売りの変身ベルト DXリバイスドライバーでモグラゲノムに変身!

※変身ベルト DXリバイスドライバーのWEB取説もご覧ください。 ※モグラバースタンプを使用します。

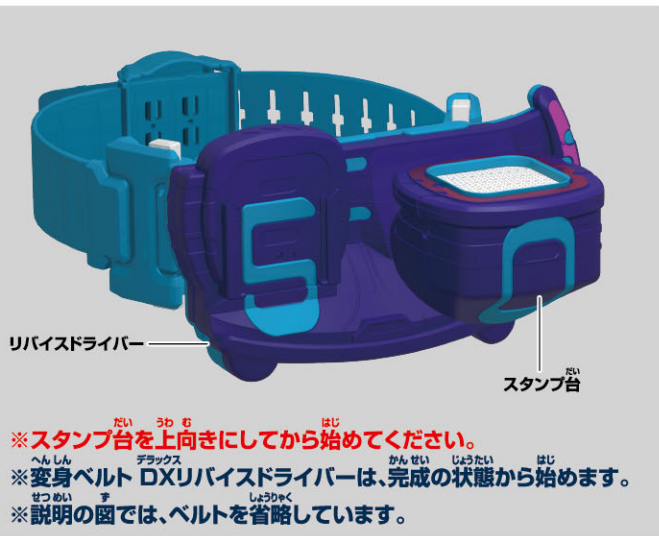

変身
あそび

1 バースタンプのボタンを押します。
 →LEDが発光して「起動音」が鳴ります。



2 バースタンプを図のようにリバイスドライバーのスタンプ台にしっかりと押し付けてから離します。

- バースタンプ LEDが発光して「スタンプ音」と「変身待機音」が鳴ります。
- リバイスドライバー スタンプ台にスタンプマークが押印されてLEDが発光します。

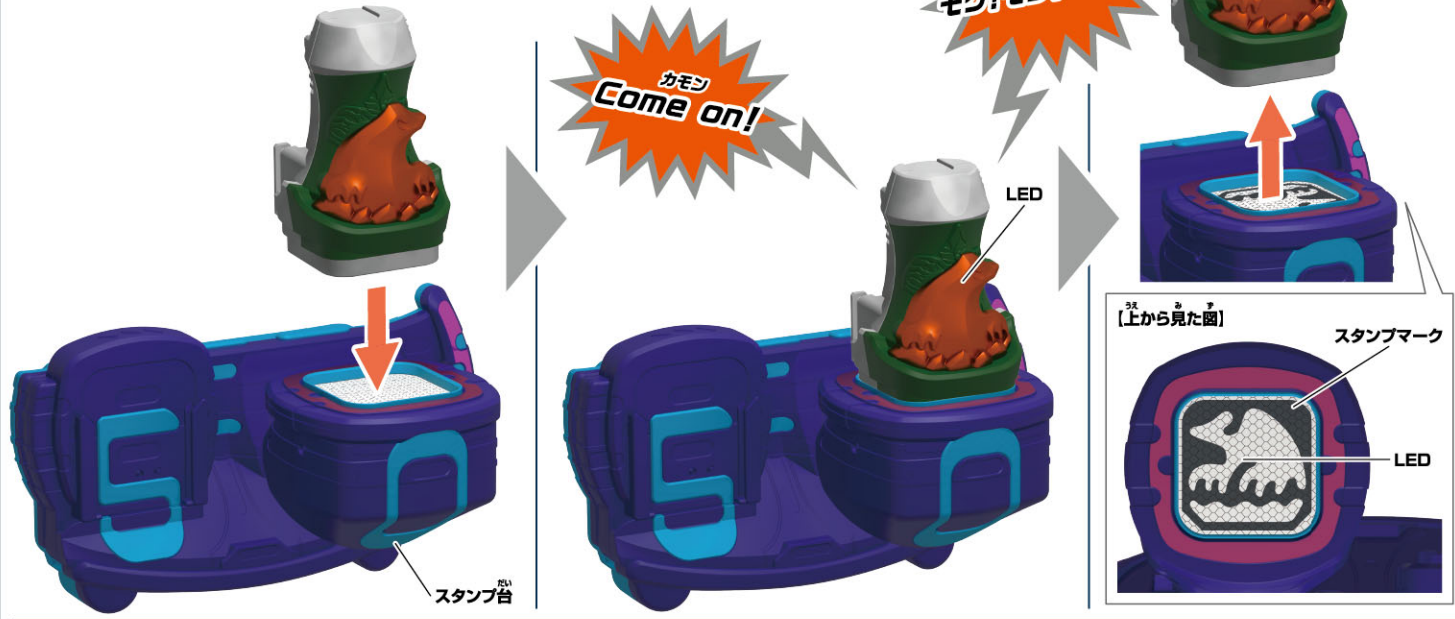

3 バースタンプをリバイスドライバーの
 スロットに図のように挿入します。

- バースタンプ LEDが発光して「装填音」と「変身待機音」が鳴ります。
- リバイスドライバー LEDが発光します。



次のページに続きます。

4 バイスタンプを図のようにしっかりと奥まで倒して、元の位置に戻します。

- **バイスタンプ** LEDが発光して変身音が鳴ります。
- **リバイスドライバー** スタンプ台が回転して前を向き、LEDが発光します。

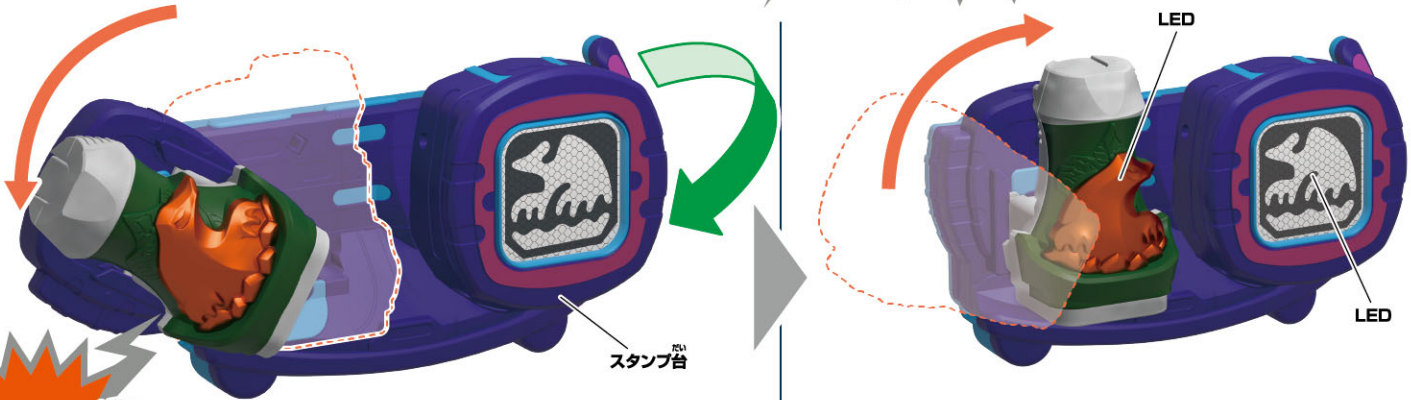

パディアップ!

※スタンプ台が回転する振動でスタンプマークの色が薄くなったり、消えていく場合があります。

必殺技
あそび

※変身遊びの後にを行います。

1 バイスタンプを図のようにしっかりと奥まで倒して、元の位置に戻します。

- **バイスタンプ** LEDが発光して「待機音」が鳴ります。
- **リバイスドライバー** スタンプ台が回転して上を向き、スタンプマークが消えて、LEDが発光します。

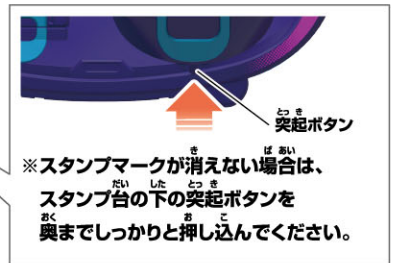
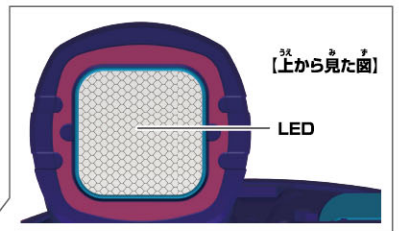
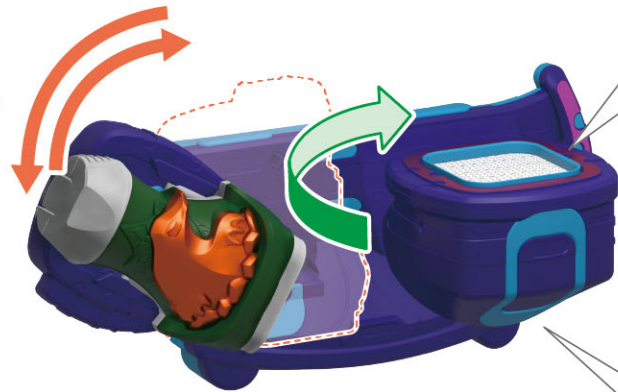

※スタンプマークが消えない場合は、スタンプ台の下の突起ボタンを奥までしっかりと押し込んでください。

2 再び、バイスタンプを図のようにしっかりと奥まで倒して、元の位置に戻します。

- **バイスタンプ** LEDが発光して「必殺技音」が鳴ります。
- **リバイスドライバー** スタンプ台が回転して前を向き、LEDが発光します。

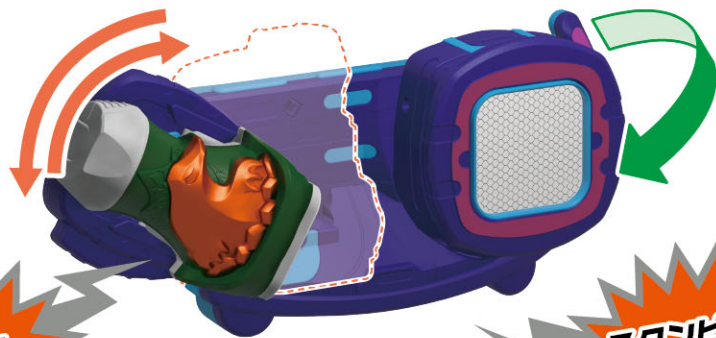

モグラ!

スタンピング
フィニッシュ!

リミックス変身遊び

へんしんあそび あと おこな
 ※変身遊びの後にいきます。

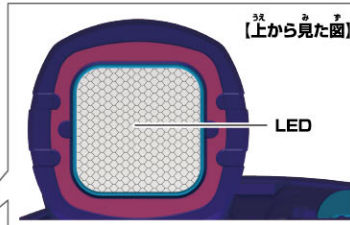

1 バイスタンプを図のようにしっかりと奥まで倒して、元の位置に戻します。

→ **バイスタンプ**

LEDが発光して「待機音」が鳴ります。

→ **リバースドライバー**

スタンプ台が回転して上を向き、スタンプマークが消えて、LEDが発光します。

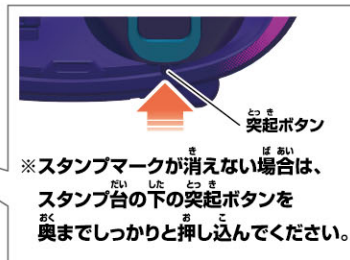

2 バイスタンプのボタンを押します。

→ **バイスタンプ** LEDが発光して、「リミックス!」と「待機音」が鳴ります。



3 再び、バイスタンプを図のようにしっかりと奥まで倒して、元の位置に戻します。

→ **バイスタンプ** LEDが発光して「リミックス変身音」が鳴ります。

→ **リバースドライバー** スタンプ台が回転して前を向き、LEDが発光します。



バイスタンプの取り外し方

スロット部分を押しさえながらバイスタンプを図のように上に引き抜きます。

→ **バイスタンプ** 「取り外し音」が鳴ります。

※バイスタンプは音声が終了して一定時間経過するとスリープモードとなり、「取り外し音」は鳴りません。ボタンを押すとスリープモードが解除されて起動します。

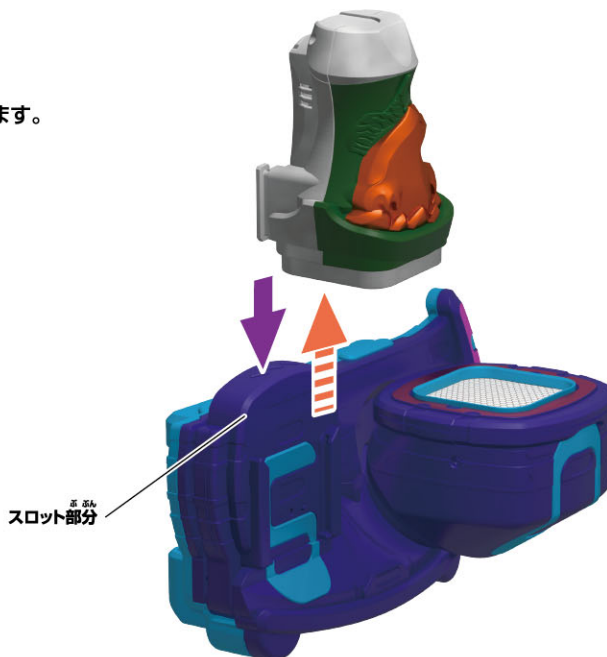

別売りの変身ベルト DXリバイスドライバーでタートルゲノムに変身!

※変身ベルト DXリバイスドライバーのWEB取説もご覧ください。 ※タートルバイスタンプを使用します。



変身遊び

1 バイスタンプのボタンを押します。
 →LEDが発光して「起動音」が鳴ります。



2 バイスタンプを図のようにリバイスドライバーのスタンプ台にしっかりと押し付けてから離します。

- **バイスタンプ** LEDが発光して「スタンプ音」と「変身待機音」が鳴ります。
- **リバイスドライバー** スタンプ台にスタンプマークが押印されてLEDが発光します。

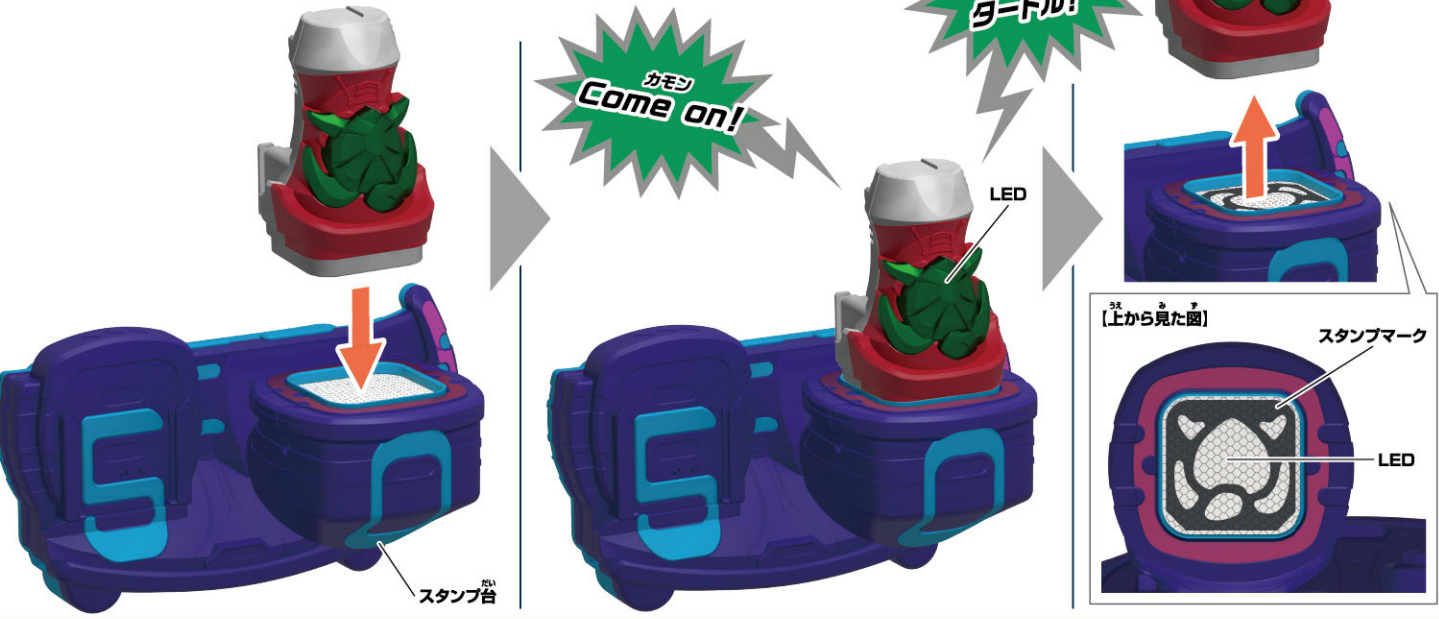

3 バイスタンプをリバイスドライバーの
 スロットに図のように挿入します。

- **バイスタンプ** LEDが発光して「装填音」と「変身待機音」が鳴ります。
- **リバイスドライバー** LEDが発光します。



次のページに続きます。

4 バイスタンプを図のようにしっかりと奥まで倒して、元の位置に戻します。

- **バイスタンプ** LEDが発光して「変身音」が鳴ります。
- **リバイスドライバー** スタンプ台が回転して前を向き、LEDが発光します。

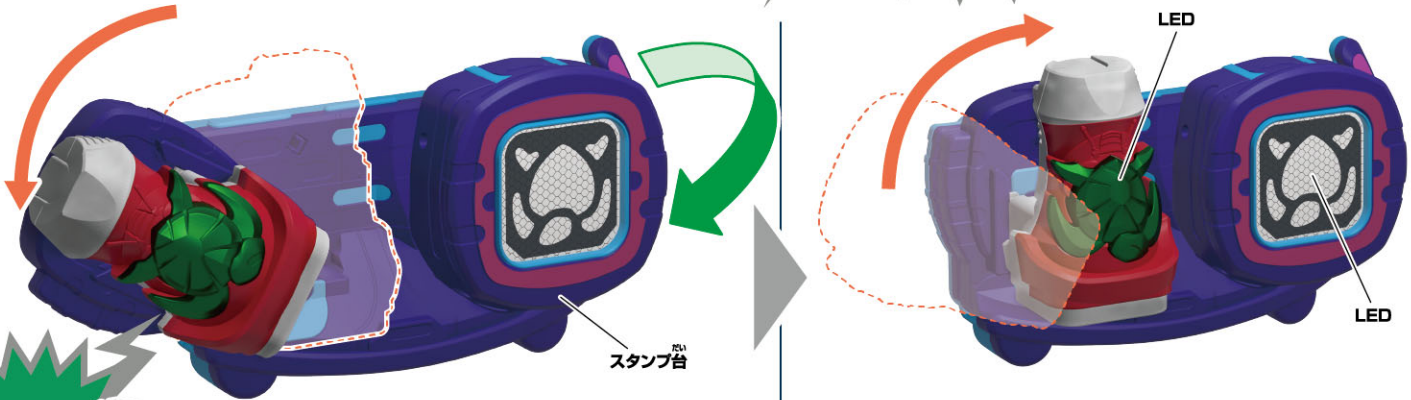

パディアツプ!

※スタンプ台が回転する振動でスタンプマークの色が薄くなったり、消えていく場合があります。

ひっさつわざ
必殺技
あそび

※変身遊びの後にいきます。

1 バイスタンプを図のようにしっかりと奥まで倒して、元の位置に戻します。

- **バイスタンプ** LEDが発光して「待機音」が鳴ります。
- **リバイスドライバー** スタンプ台が回転して上を向き、スタンプマークが消えて、LEDが発光します。

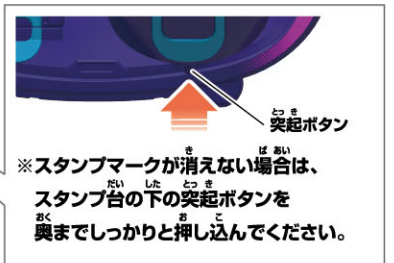
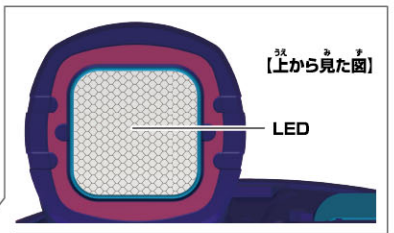
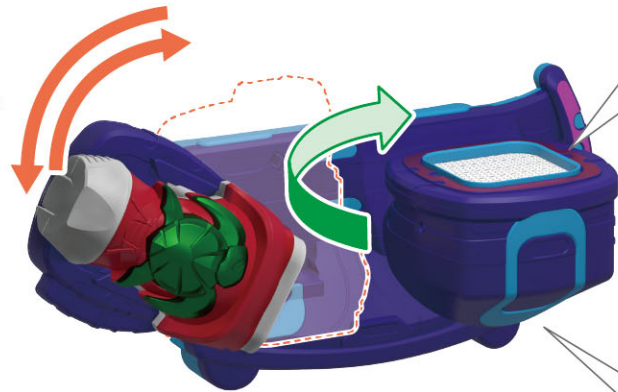

2 再び、バイスタンプを図のようにしっかりと奥まで倒して、元の位置に戻します。

- **バイスタンプ** LEDが発光して「必殺技音」が鳴ります。
- **リバイスドライバー** スタンプ台が回転して前を向き、LEDが発光します。

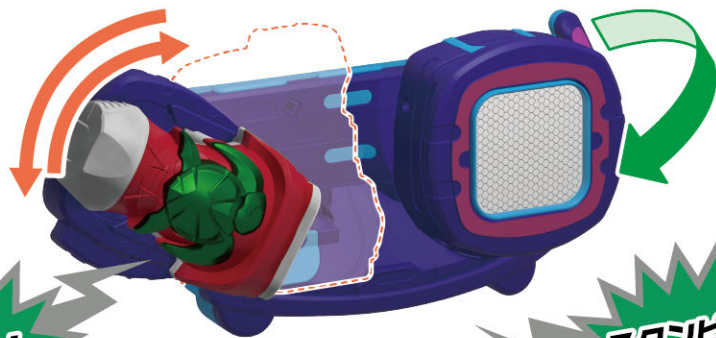

タートル!

スタンプング
フィニッシュ!

リミックス変身遊び

へんしんあそびあと おこな
 ※変身遊びの後にいきます。

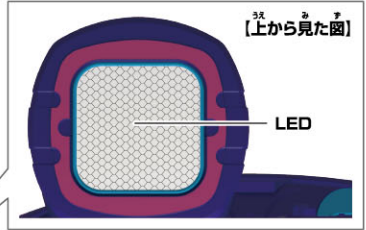

1 バイスタンプを図のようにしっかりと奥まで倒して、元の位置に戻します。

→ **バイスタンプ**

LEDが発光して「待機音」が鳴ります。

→ **リバイスドライバー**

スタンプ台が回転して上を向き、スタンプマークが消えて、LEDが発光します。

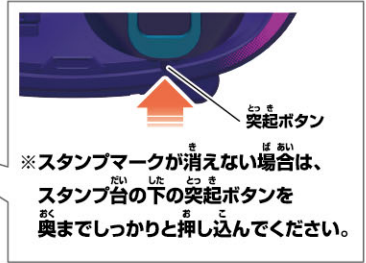
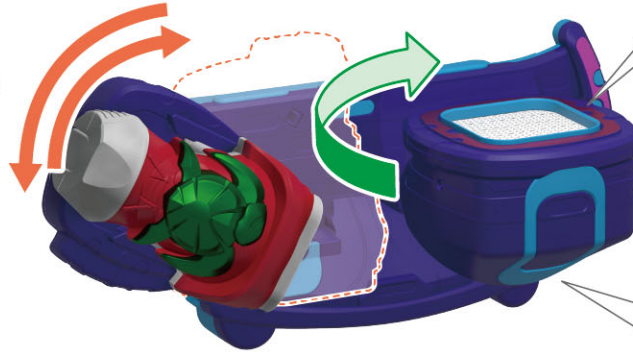

2 バイスタンプのボタンを押します。

→ **バイスタンプ** LEDが発光して、「リミックス!」と「待機音」が鳴ります。



3 再び、バイスタンプを図のようにしっかりと奥まで倒して、元の位置に戻します。

→ **バイスタンプ** LEDが発光して「リミックス変身音」が鳴ります。

→ **リバイスドライバー** スタンプ台が回転して前を向き、LEDが発光します。



別売りの変身ベルト DXリバイスドライバーでスコープオンゲノムに変身!

※変身ベルト DXリバイスドライバーのWEB取説もご覧ください。 ※スコープオンバイスタンプを使用します。

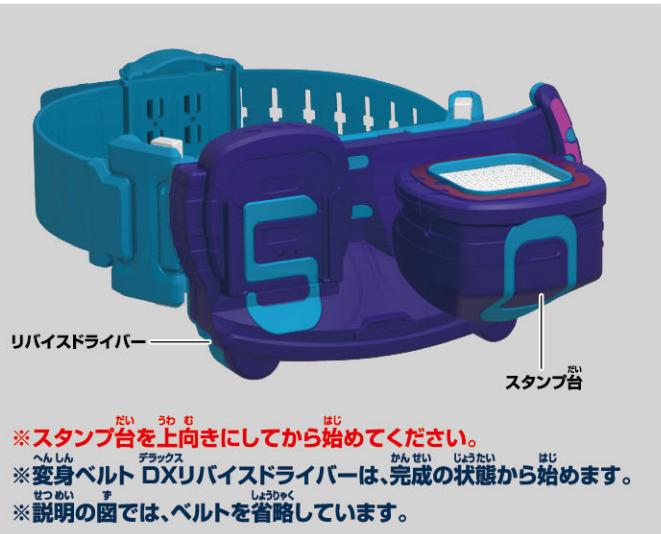

変身あそび

1 バイスタンプのボタンを押します。
 →LEDが発光して「起動音」が鳴ります。



2 バイスタンプを図のようにリバイスドライバーのスタンプ台にしっかりと押し付けてから離します。

- バイスタンプ LEDが発光して「スタンプ音」と「変身待機音」が鳴ります。
- リバイスドライバー スタンプ台にスタンプマークが押印されてLEDが発光します。



3 バイスタンプをリバイスドライバーのスロットに図のように挿入します。

- バイスタンプ LEDが発光して「装填音」と「変身待機音」が鳴ります。
- リバイスドライバー LEDが発光します。



●図のようになります。

次のページに続きます。

前のページの続きです。

4 バイスタンプを図のようにしっかりと奥まで倒して、元の位置に戻します。

→ バイスタンプ LEDが発光して「変身音」が鳴ります。

→ リバイドライバー スタンプ台が回転して前を向き、LEDが発光します。

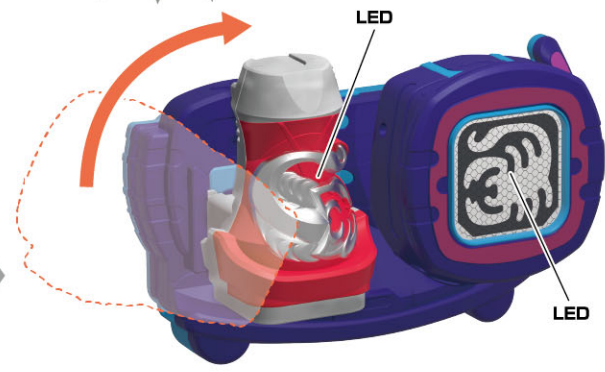
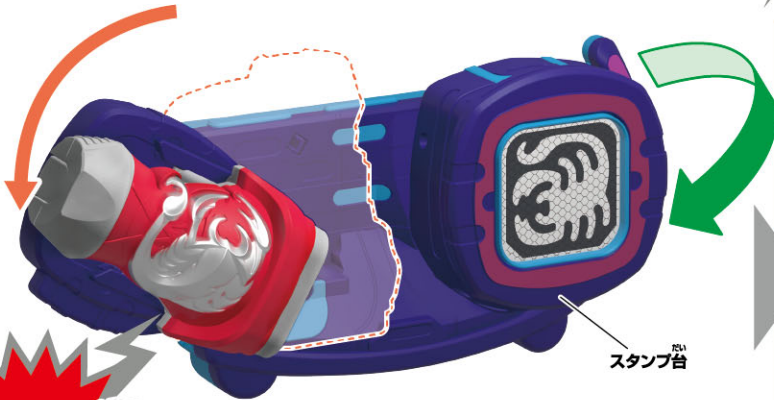

※スタンプ台が回転する振動でスタンプマークの色が薄くなったり、消えていく場合があります。

必殺技 遊び

※変身遊びの後にいきます。

1 バイスタンプを図のようにしっかりと奥まで倒して、元の位置に戻します。

→ バイスタンプ

LEDが発光して「待機音」が鳴ります。

→ リバイドライバー

スタンプ台が回転して上を向き、スタンプマークが消えて、LEDが発光します。

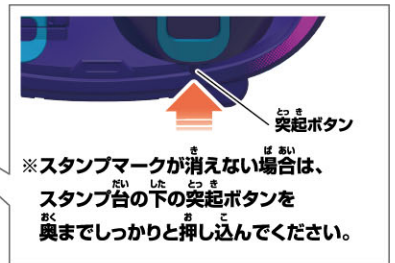
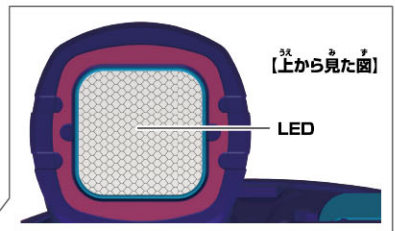

2 再び、バイスタンプを図のようにしっかりと奥まで倒して、元の位置に戻します。

→ バイスタンプ

LEDが発光して「必殺技音」が鳴ります。

→ リバイドライバー

スタンプ台が回転して前を向き、LEDが発光します。

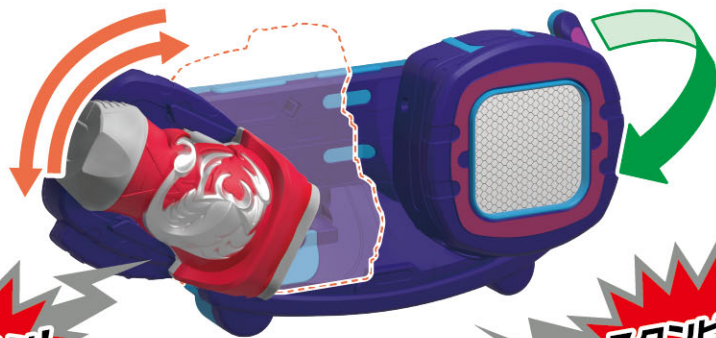

リミックス変身遊び

へんしんあそびあと おこな
※変身遊びの後にいきます。

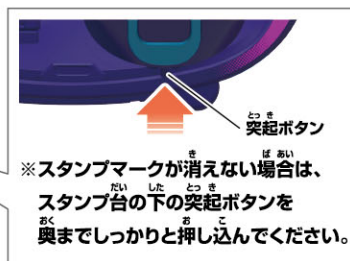
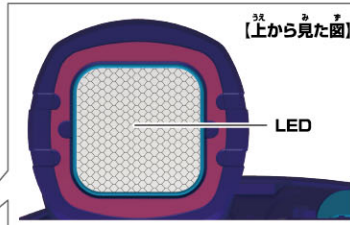

- 1** バイスタンプを図のようにしっかりと奥まで倒して、元の位置に戻します。
- **バイスタンプ** LEDが発光して「待機音」が鳴ります。
 - **リバースドライバー** スタンプ台が回転して上を向き、スタンプマークが消えて、LEDが発光します。

- 2** バイスタンプのボタンを押します。
- **バイスタンプ** LEDが発光して、「リミックス!」と「待機音」が鳴ります。



- 3** 再び、バイスタンプを図のようにしっかりと奥まで倒して、元の位置に戻します。
- **バイスタンプ** LEDが発光して「リミックス変身音」が鳴ります。
 - **リバースドライバー** スタンプ台が回転して前を向き、LEDが発光します。



別売りの変身ベルト DXデモンズドライバーでモグラゲノムに変身!

※変身ベルト DXデモンズドライバーのWEB取説もご覧ください。 ※モグラバスタンプを使用します。

変身遊び

※画面部のLEDは発光がちらつく場合があります。ご了承ください。



デモンズドライバー

※変身ベルト DXデモンズドライバーは、完成の状態から始めます。

1

バスタンプのボタンを押します。
→LEDが発光して「起動音」が鳴ります。

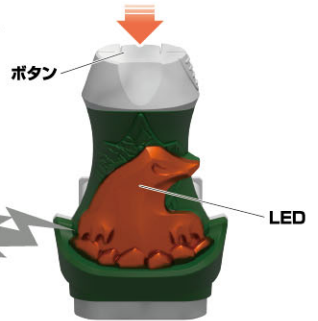

2

デモンズドライバーのスクリーン部にバスタンプをしっかりと押し込みます。

→ バスタンプ

LEDが発光して「スタンプ音」が鳴ります。

→ デモンズドライバー

LEDが発光して「Deal」が鳴った後、「変身待機音」が鳴ります。



スクリーン部



3

デモンズドライバーの画面部にバスタンプをしっかりと押し込みます。

→ バスタンプ

LEDが発光して「スタンプ音」が鳴ります。

→ デモンズドライバー

LEDが発光して「Decide up!」が鳴った後、「変身音」が鳴ります。



画面部

画面部

必殺技遊び

1

バスタンプのボタンを押します。
→LEDが発光して「起動音」が鳴ります。



2

デモンズドライバーの画面部にバスタンプをしっかりと押し込みます。
→ バスタンプ
LEDが発光して「スタンプ音」が鳴ります。
→ デモンズドライバー
LEDが発光して「Charge」が鳴った後、「必殺技待機音」が鳴ります。



3

デモンズドライバーの押し込み部(R)と押し込み部(L)を矢印の方向にしっかりと押し込みます。
→LEDが発光して「必殺技音」が鳴ります。

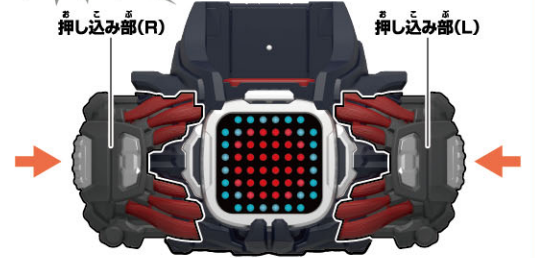

押し込み部(R)

押し込み部(L)

ゲノミクスチェンジ遊び

※画面部のLEDは発光がちらつく場合があります。ご了承ください。

1 デモンズドライバーの押し込み部(R)と押し込み部(L)を矢印の方向にしっかりと押し込みます。
→LEDが発光して「Add」が鳴った後、「ゲノミクスチェンジ待機音」が鳴ります。

2 バイスタンプのボタンを押します。
→LEDが発光して「起動音」が鳴ります。

3 デモンズドライバー本体のスキャン部にバイスタンプをしっかりと押し込みます。
→ バイスタンプ
LEDが発光して「スタンプ音」が鳴ります。
→ デモンズドライバー
LEDが発光して「ゲノミクスチェンジ待機音」が鳴ります。



4 デモンズドライバーの画面部にバイスタンプをしっかりと押し込みます。
→ バイスタンプ
LEDが発光して「スタンプ音」が鳴ります。
→ デモンズドライバー
LEDが発光して「Dominate up!」が鳴った後、「押し込んだスタンプ名」が鳴り、「ゲノミクス!」が鳴ります。

ドミネイト アップ
Dominate up!

モグら!

ゲノミクス!



さいだい しゅるい デラックス
最大4種類のDXバイスタンプを
きおくかろう さまざま デラックス
記憶可能!様々なDXバイスタンプで
あそんでみよう!

超必殺技遊び

1 デモンズドライバーの押し込み部(R)と押し込み部(L)を矢印の方向にしっかりと2回押し込みます。
→LEDが発光して「More」が鳴った後、「必殺技待機音」が鳴ります。

2 デモンズドライバーの押し込み部(R)と押し込み部(L)を矢印の方向にしっかりと押し込みます。
→LEDが発光して「ゲノミクスチェンジで記憶したスタンプ名(最大4種)」が鳴った後、「超必殺技音」が鳴ります。



※ゲノミクスチェンジ遊びをする前に行った場合、「スタンプ名」は鳴りません。
※同じDXバイスタンプを使用して繰り返しゲノミクスチェンジ遊びを行った後に超必殺技遊びを行う場合、バイスタンプ名も繰り返し鳴ります。

別売りの変身ベルト DXデモンズドライバーでタートルゲノムに変身!

※変身ベルト DXデモンズドライバーのWEB取説もご覧ください。 ※タートルバースタンプを使用します。

変身遊び

※画面部のLEDは発光がちらつく場合があります。ご了承ください。



1 バースタンプのボタンを押します。
→LEDが発光して「起動音」が鳴ります。



2 デモンズドライバーのスキャン部にバースタンプをしっかりと押し込みます。

→ **バースタンプ**
LEDが発光して「スタンプ音」が鳴ります。

→ **デモンズドライバー**
LEDが発光して「Deal」が鳴った後、「変身待機音」が鳴ります。



3 デモンズドライバーの画面部にバースタンプをしっかりと押し込みます。

→ **バースタンプ**
LEDが発光して「スタンプ音」が鳴ります。

→ **デモンズドライバー**
LEDが発光して「Decide up!」が鳴った後、「変身音」が鳴ります。



必殺技遊び

1 バースタンプのボタンを押します。
→LEDが発光して「起動音」が鳴ります。



2 デモンズドライバーの画面部にバースタンプをしっかりと押し込みます。

→ **バースタンプ**
LEDが発光して「スタンプ音」が鳴ります。

→ **デモンズドライバー**
LEDが発光して「Charge」が鳴った後、「必殺技待機音」が鳴ります。



3 デモンズドライバーの押し込み部(R)と押し込み部(L)を矢印の方向にしっかりと押し込みます。
→LEDが発光して「必殺技音」が鳴ります。

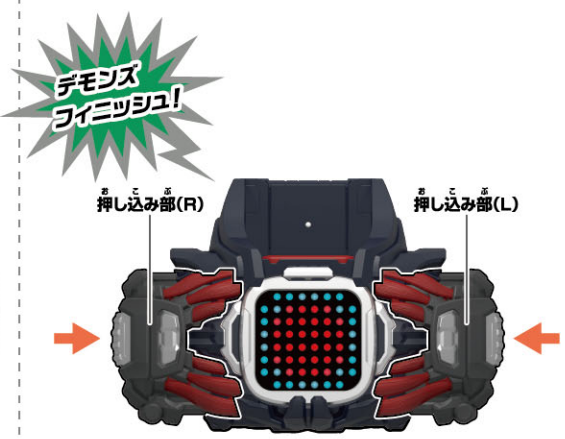

ゲノミクスチェンジ遊び

※画面部のLEDは発光がちらつく場合があります。ご了承ください。

1 デモンズドライバーの押し込み部(R)と押し込み部(L)を矢印の方向にしっかりと押し込みます。
→LEDが発光して「Add」が鳴った後、「ゲノミクスチェンジ待機音」が鳴ります。

2 バイスタンプのボタンを押します。
→LEDが発光して「起動音」が鳴ります。

3 デモンズドライバー本体のスキャン部にバイスタンプをしっかりと押し込みます。
→バイスタンプ
LEDが発光して「スタンプ音」が鳴ります。
→デモンズドライバー
LEDが発光して「ゲノミクスチェンジ待機音」が鳴ります。

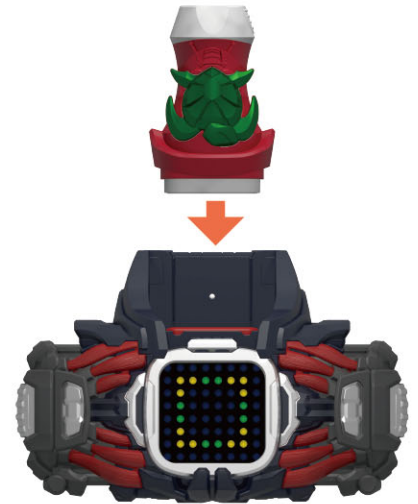

4 デモンズドライバーの画面部にバイスタンプをしっかりと押し込みます。
→バイスタンプ
LEDが発光して「スタンプ音」が鳴ります。
→デモンズドライバー
LEDが発光して「Dominate up!」が鳴った後、「押し込んだスタンプ名」が鳴り、「ゲノミクス!」が鳴ります。

最大4種類のデラックス
バイスタンプを
記憶可能!様々なDXバイスタンプで
遊んでみよう!



超必殺技遊び

1 デモンズドライバーの押し込み部(R)と押し込み部(L)を矢印の方向にしっかりと2回押し込みます。
→LEDが発光して「More」が鳴った後、「必殺技待機音」が鳴ります。

2 デモンズドライバーの押し込み部(R)と押し込み部(L)を矢印の方向にしっかりと押し込みます。
→LEDが発光して「ゲノミクスチェンジで記憶したスタンプ名(最大4種)」が鳴った後、「超必殺技音」が鳴ります。



※ゲノミクスチェンジ遊びをする前に行った場合、「スタンプ名」は鳴りません。
※同じDXバイスタンプを使用して繰り返しゲノミクスチェンジ遊びを行った後に超必殺技遊びを行う場合、バイスタンプ名も繰り返し鳴ります。

別売りの変身ベルト DXデモンズドライバーでスコープオンゲノムに変身!

※変身ベルト DXデモンズドライバーのWEB取説もご覧ください。 ※スコープオンバイスタンプを使用します。

変身遊び

※画面部のLEDは発光がちらつく場合があります。ご了承ください。



デモンズドライバー

※変身ベルト DXデモンズドライバーは、完成の状態から始めます。

1

バイスタンプのボタンを押します。
→LEDが発光して「起動音」が鳴ります。

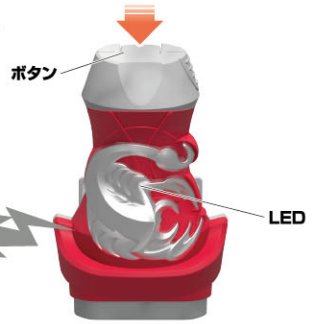

2

デモンズドライバーのスクリーン部にバイスタンプをしっかりと押し込みます。

→ バイスタンプ

LEDが発光して「スタンプ音」が鳴ります。

→ デモンズドライバー

LEDが発光して「Deal」が鳴った後、「変身待機音」が鳴ります。



スクリーン部



3

デモンズドライバーの画面部にバイスタンプをしっかりと押し込みます。

→ バイスタンプ

LEDが発光して「スタンプ音」が鳴ります。

→ デモンズドライバー

LEDが発光して「Decide up!」が鳴った後、「変身音」が鳴ります。



画面部



画面部

必殺技遊び

1

バイスタンプのボタンを押します。
→LEDが発光して「起動音」が鳴ります。



スコープオン!

2

デモンズドライバーの画面部にバイスタンプをしっかりと押し込みます。

→ バイスタンプ

LEDが発光して「スタンプ音」が鳴ります。

→ デモンズドライバー

LEDが発光して「Charge」が鳴った後、「必殺技待機音」が鳴ります。



3

デモンズドライバーの押し込み部(R)と押し込み部(L)を矢印の方向にしっかりと押し込みます。

→LEDが発光して「必殺技音」が鳴ります。

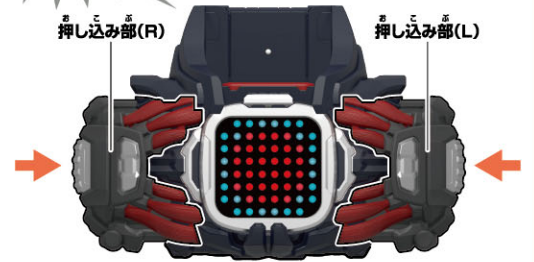

押し込み部(R)

押し込み部(L)

ゲノミクスチェンジ遊び

※画面部のLEDは発光がちらつく場合があります。ご了承ください。

1 デモンズドライバーの押し込み部(R)と押し込み部(L)を矢印の方向にしっかりと押し込みます。
→LEDが発光して「Add」が鳴った後、「ゲノミクスチェンジ待機音」が鳴ります。

2 バイスタンプのボタンを押します。
→LEDが発光して「起動音」が鳴ります。

3 デモンズドライバー本体のスキャン部にバイスタンプをしっかりと押し込みます。
→バイスタンプ
LEDが発光して「スタンプ音」が鳴ります。
→デモンズドライバー
LEDが発光して「ゲノミクスチェンジ待機音」が鳴ります。



4 デモンズドライバーの画面部にバイスタンプをしっかりと押し込みます。
→バイスタンプ
LEDが発光して「スタンプ音」が鳴ります。
→デモンズドライバー
LEDが発光して「Dominate up!」が鳴った後、「押し込んだスタンプ名」が鳴り、「ゲノミクス!」が鳴ります。



さいたい しゅるい デラックス
最大4種類のDXバイスタンプを
きおくかろう さまざま デラックス
記憶可能!様々なDXバイスタンプで
あそんでみよう!

超必殺技遊び

1 デモンズドライバーの押し込み部(R)と押し込み部(L)を矢印の方向にしっかりと2回押し込みます。
→LEDが発光して「More」が鳴った後、「必殺技待機音」が鳴ります。

2 デモンズドライバーの押し込み部(R)と押し込み部(L)を矢印の方向にしっかりと押し込みます。
→LEDが発光して「ゲノミクスチェンジで記憶したスタンプ名(最大4種)」が鳴った後、「超必殺技音」が鳴ります。



※ゲノミクスチェンジ遊びをする前に行った場合、「スタンプ名」は鳴りません。
※同じDXバイスタンプを使用して繰り返しゲノミクスチェンジ遊びを行った後に超必殺技遊びを行う場合、バイスタンプ名も繰り返し鳴ります。