

セット内容

テレビパワー-DX変身ベルト キングストーン一式...1

延長ベルト一式...1

取扱説明書...1

各部名称

テレビパワー-DX変身ベルト キングストーン一式

※図はベルトを組み立てた状態です。

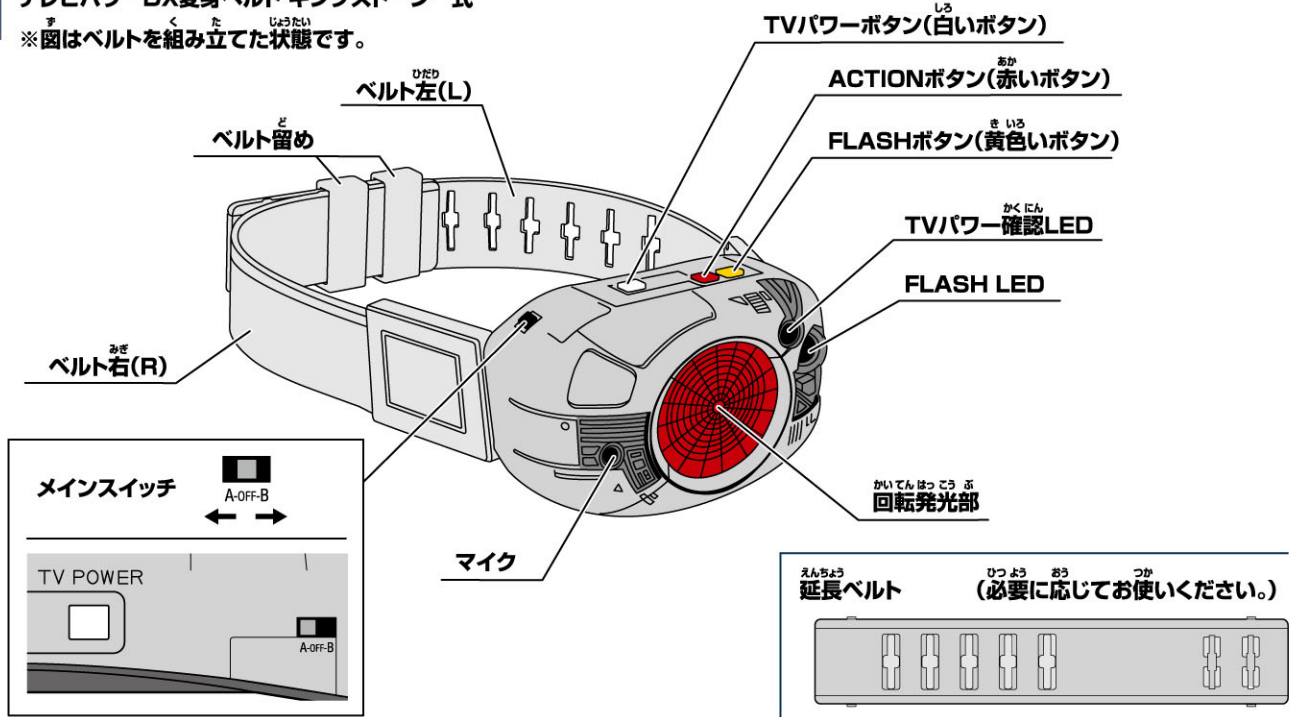

警告 (けいこく)

保護者の方へ 必ずお読みください。

●小部品があります。誤飲・窒息の危険がありますので、3才未満のお子様には絶対に与えないでください。

注意 (ちゅうい)

- ぶつかけたり、ふりまわすなど乱暴な遊びをしないでください。
- 可動部の隙間には指などを入れしないでください。はさまれてケガをする恐れがあります。
- 本商品には電子部品を使用しております。ペースメーカーをご使用の方は、本商品を身体に近づけないようご注意ください。
- テレビ・時計・パソコンなどに近づけないでください。磁気で機能異常が起こる場合があります。
- LEDの光の点滅を見続けしないでください。気分が悪くなったりする恐れがあります。
- 《電池を誤使用すると発熱・破裂・液漏れの恐れがあります。下記に注意してください》
- 二次電池(充電式電池)は、絶対に使用しないでください。
- 古い電池と新しい電池、いろいろな種類の電池を混ぜて使わないでください。
- 十一(プラスマイナス)を正しくセットしてください。
- 遊んだ後は必ずスイッチを切り電池をはずしてください。電池を入れたままにしておくと、液漏れの恐れがあり危険です。
- ショートさせたり充電、分解、加熱、火の中に入れてたりしないでください。
- 万一、電池から漏れた液が目に入ったときはすぐに大量の水で洗い、医師に相談してください。皮膚や服に付いた時は水で洗ってください。
- 廃棄するときは、自治体の廃棄物処理の指示に従ってください。
- 電池の交換は保護者の方が行ってください。



使用上の注意

- プラスチック梱包材は開封後はすぐに捨ててください。
 - 本商品には塗装部分がありますので、保管の際には他のもの(樹脂製品や家具、ソファー)と接触しないようにしてください。色がる場合があります。
 - 可動部分・取付部分を無理な方向に強く引っ張ったり、曲げたりしないでください。
 - 発音の一部にイントネーションが違っていたり、商品の特性上聞き取りにくいものがありますが、ご了承ください。
 - 本商品は精密な電子部品で構成されています。落としたり、水にぬらしたり、汚したり、分解したりしないでください。
- また、高温・低温になる所での使用、保管はさけてください。
- 誤動作した場合は電源スイッチを入れ直してください。
 - テレビ等の機種によっては動作しない場合もあります。ご了承ください。

でんち い かつ 1. 電池の入れ方

① 電池ぶたを取り外します。

①-1 本体背面の電池ぶたの穴を先の細い棒などで押しながら、矢印の方向にスライドさせます。

①-2 電池ぶたを取り外します。

② 乾電池を入れます。

単3乾電池3本(別売りのプラスマイナスそれぞれ間違えないように入れます。

③ 電池ぶたを戻します。

電池ぶたの突起と本体のミゾを合わせ、電池ぶたを閉じます。

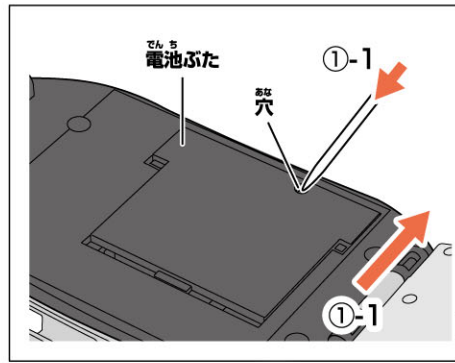

単3 ×3
単3乾電池3本使用(別売り)

●アルカリ電池推奨

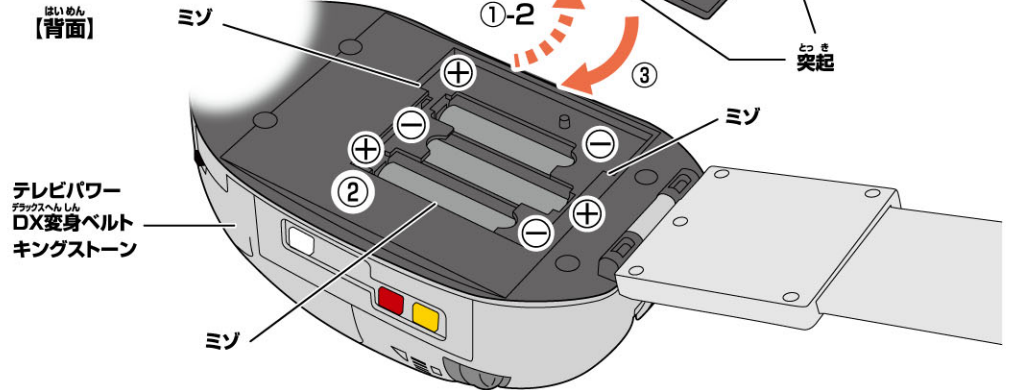

でんち しよう さい つぎ こうもく ちゅうい
電池を使用する際は、次の項目に注意してください。

※未開封の新しい電池を使用してください。種類や銘柄の違う電池、メーカーの違う電池を混ぜて使用しないでください。

※電池の(+)(-)を間違えないように入れてください。

※遊び終わったら電源をOFFにしてください。また、長時間使用しないときは必ず乾電池を取り外してください。

かた 2. ベルトのしめ方

1 ベルト留めにベルト右(R)を通します。

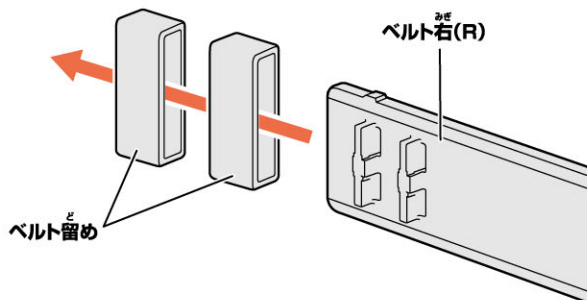

2 ベルトを腰に巻きつけて、ベルト右(R)の突起をベルト左(L)の調節穴にはめ込みます。

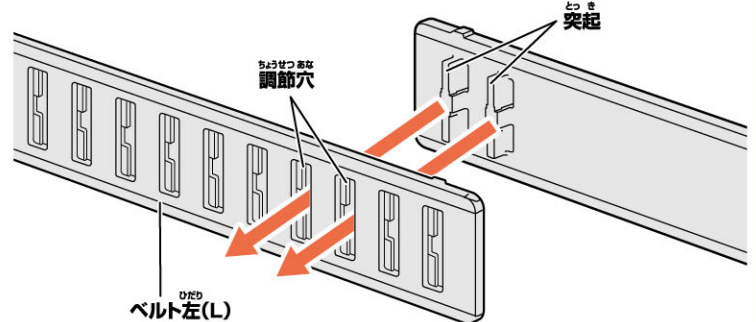

3 ベルト留めをベルトが重なる位置まで移動させます。

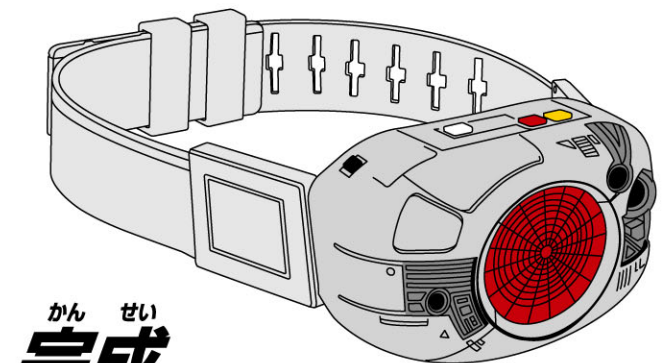
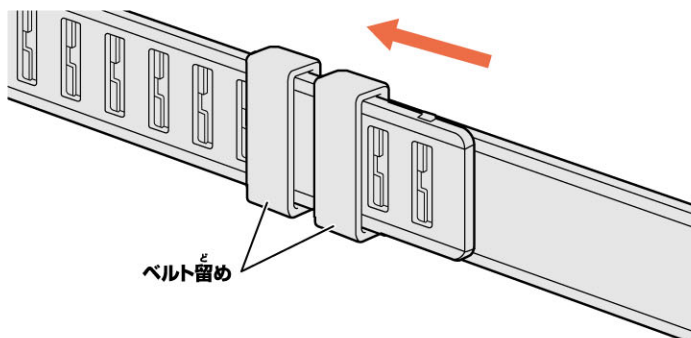

かん せい
完成

3. 遊び方(A:復刻モード)

1 ACTIONボタンで遊ぶ!

- ①メインスイッチをAに入れます。起動音が鳴り、FLASH LEDが光ります。
- ②ACTIONボタン(赤いボタン)を押すと、変身音(復刻モード)が鳴り、一定時間ベルト回転発光部が赤く点灯・回転してとまります。

《注意》

- 遊び終わったら、メインスイッチをOFFにしてください。

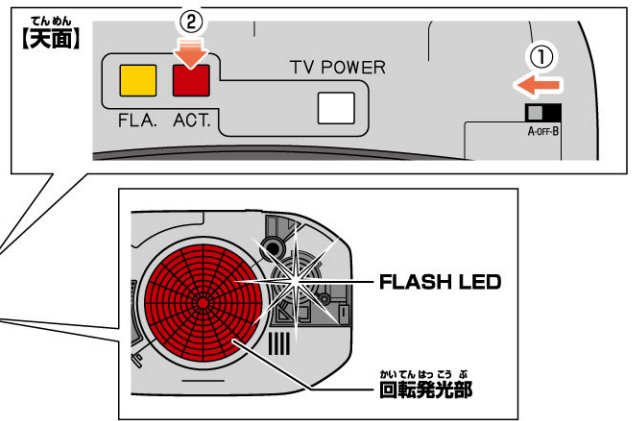

2-1 TVパワーボタンで遊ぶ! <テレビ番組で遊ぶ!>

- このベルトは使用機器で再生した仮面ライダー-BLACKの音声に反応して、自動的に動きます。

- ①メインスイッチをAに入れます。起動音が鳴り、FLASH LEDが光ります。
- ②TVパワーボタン(白いボタン)を押し、TVパワー確認LEDが点灯(約30秒間)している事を確認します。これで準備完了です。
- ③使用機器に向かって、ベルトを正面に向けてください。映像の仮面ライダー-BLACKが変身する場面で、自動的に変身音(復刻モード)が鳴り、FLASH LEDが光りながら一定時間ベルト回転発光部が赤く点灯・回転してとまります。

- ※付属している第1話のDVD映像音声に対応しています。
- ※周辺環境により反応時の映像音量が変化します。静かな環境で、また、反応するまで映像音量を大きく調整してください。
- ※反応するタイミングは、映像によって前後します。

遊び方の注意

- 使用機器に近づき過ぎて、目を悪くしないようにしてください。
- ベルトが反応しないときは以下のところをチェックしてください。
- TVパワーボタンを押しましたか。 ○電池は新しいですか。

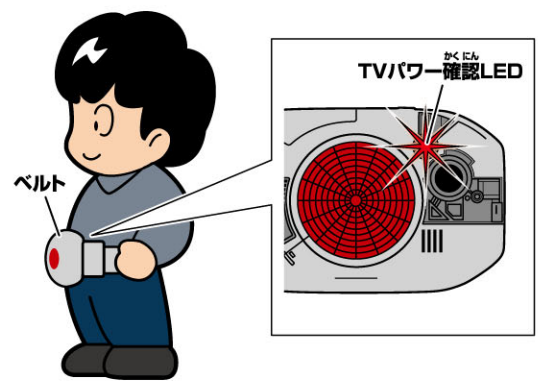
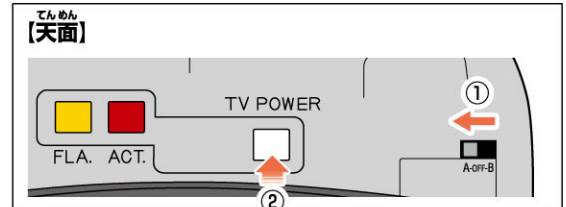
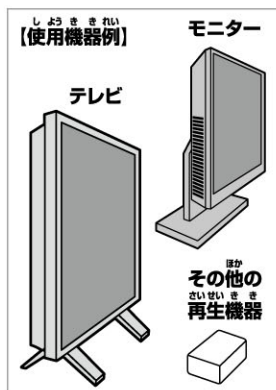

2-2 TVパワーボタンで遊ぶ! <音声入力で遊ぶ!>

- このベルトは話しかけた音声に反応して、自動的に動きます。

- ①メインスイッチをAに入れます。起動音が鳴り、FLASH LEDが光ります。
- ②TVパワーボタン(白いボタン)を長押しすると、ピピッと音声が鳴ります。TVパワー確認LEDが点灯(約30秒間)している事を確認します。これで準備完了です。

- ③ベルト本体のマイクに向かって、「変身!」と音声入力をしてください。変身音(復刻モード)が鳴り、FLASH LEDが光りながら一定時間ベルト回転発光部が赤く点灯・回転してとまります。

- ※一度反応を終えた場合には、再度TVパワーボタン(白いボタン)を長押ししてください。

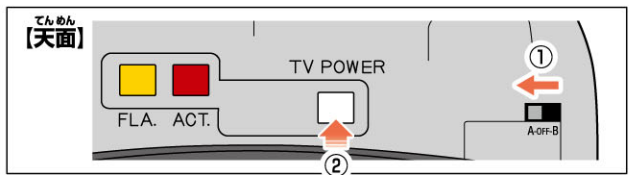

音声入力の注意点

- 音声入力では、各モード・状態のときに、特定の音声のみが反応します。
- ★音声入力は、ベルトに対して真つすぐに20~30cmの距離を目安に、一定の音量、速さで明瞭な声で入力してください。
- ★音声入力がかまく認識されない場合は、話し方や位置を調節してください。
- ★音声入力がかまく認識されない状態が続く場合は、一度電源を入れ直してください。

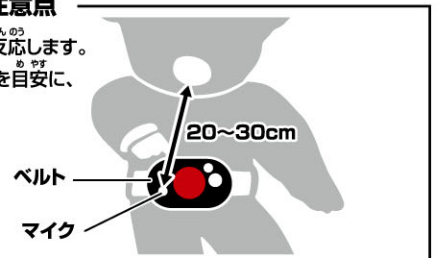

3 FLASHボタンで遊ぶ!

- ①メインスイッチをAに入れます。起動音が鳴り、FLASH LEDが光ります。
- ②FLASHボタン(黄色いボタン)を押すと、起動音が鳴り、FLASH LEDが光ります。
- ③FLASHボタン(黄色いボタン)を長押しすると、効果音が鳴り、FLASH LEDが約3秒間光ります。

- ※本モード(A:復刻モード)では、

P5 4. 遊び方(B:劇中モード)の

- 3-2 と同様の遊びが楽しめます。

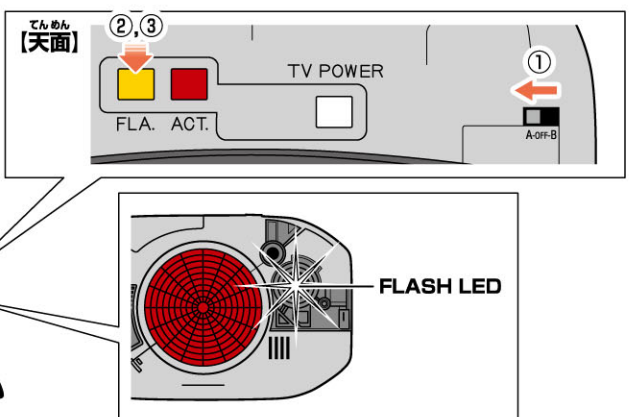

4. 遊び方(B:劇中モード)

1 ACTIONボタンで遊ぼう!

- ①メインスイッチをBに入れます。
起動音が鳴り、FLASH LEDが光ります。
- ②ACTIONボタン(赤いボタン)を押すと、
劇中変身音が鳴り、一定時間ベルト回転発光部が
赤く点灯・回転してとまります。
※連続3回遊ぶと、4回目は短縮変身音が鳴ります。

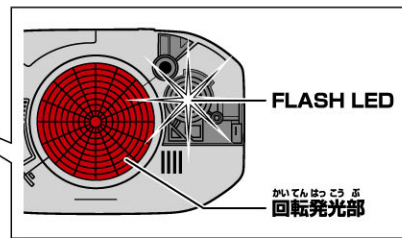
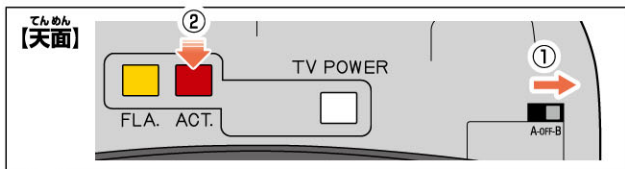

注意

●遊び終わったら、メインスイッチをOFFにしてください。

2-1 TVパワーボタンで遊ぼう! (テレビ番組で遊ぼう!)

●このベルトは使用機器で再生した仮面ライダー-BLACKの音声に対応して、自動的に動きます。

- ①メインスイッチをBに入れます。起動音が鳴り、FLASH LEDが光ります。
- ②TVパワーボタン(白いボタン)を押し、TVパワー確認LEDが
点灯(約30秒間)している事を確認します。これで準備完了です。
- ③使用機器に向かって、ベルトを正面に向けてください。

映像の仮面ライダー-BLACKが変身する場面で、
自動的に劇中変身音が鳴り、FLASH LEDが光りながら
一定時間ベルト回転発光部が赤く点灯・回転してとまります。
※付属している第1話のDVD映像音声に対応しています。
※周辺環境により反応時の映像音量が変化します。静かな環境で、
また、反応するまで映像音量を大きく調整してください。
※反応するタイミングは、映像によって前後します。

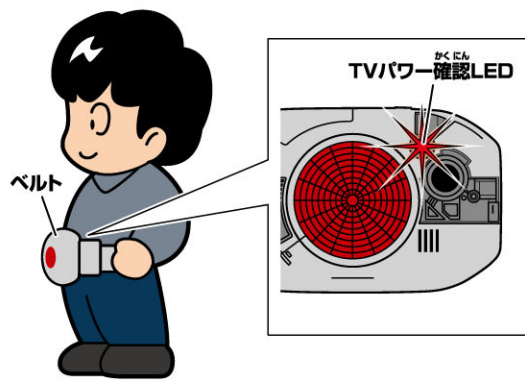
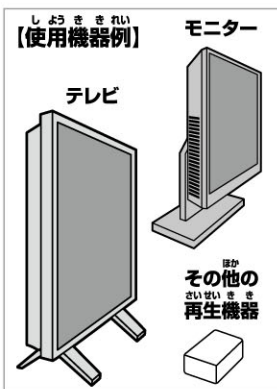
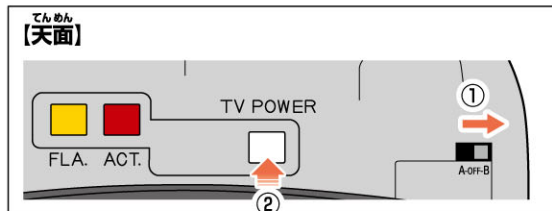

遊び方の注意

- 使用機器に近づき過ぎて、目を悪くしないようにしてください。
- ベルトが反応しないときは以下のところをチェックしてください。
- TVパワーボタンを押しましたか。 ○電池は新しいですか。

2-2 TVパワーボタンで遊ぼう! (音声入力で遊ぼう!)

●このベルトは話しかけた音声に対応して、自動的に動きます。

- ①メインスイッチをBに入れます。起動音が鳴り、FLASH LEDが光ります。
- ②TVパワーボタン(白いボタン)を長押しすると、ピピッと音声が鳴ります。
TVパワー確認LEDが点灯(約30秒間)している事を確認します。
これで準備完了です。

- ③ベルト本体のマイクに向かって、音声入力してください。
下記の表に対応した音声が鳴り、FLASH LEDが光りながら
一定時間ベルト回転発光部が赤く点灯・回転してとまります。
※一度反応を終えた場合には、再度TVパワーボタン(白いボタン)を
長押ししてください。

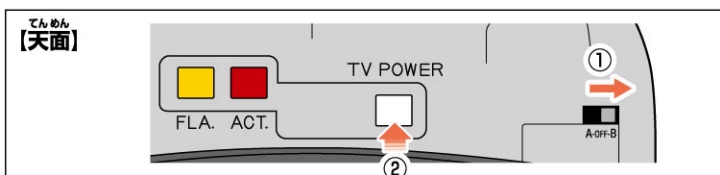

音声入力の注意点

- 音声入力では、各モード・状態のときに、特定の音声のみが反応します。
- ★音声入力は、ベルトに対して真っすぐに20~30cmの距離を目安に、
一定の音量、速さで明瞭な声で入力してください。
- ★音声入力がかうまく認識されない場合は、話し方や位置を調節してください。
- ★音声入力がかうまく認識されない状態が続く場合は、一度電源を入れ直してください。

ワード	音声入力	効果音
1	「変身!」	劇中変身音(回転発光有)
2	「ライダーパンチ!」または 「ライダーキック!」	ライダーパンチ音A、ライダーキック音A ライダーパンチ音B、ライダーキック音B ※順番に鳴ります。
3	「キングストーンフラッシュ!」	キングストーンフラッシュ効果音 (回転発光有)
4	「バトルホッパー!」	バトルホッパー召喚音
5	「ロードセクター!」	ロードセクター召喚音

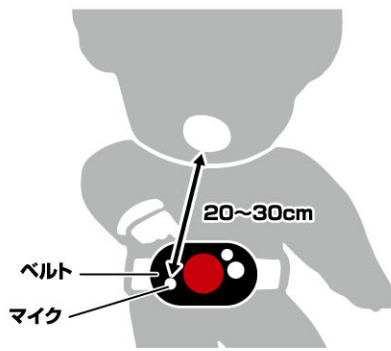

3-1 FLASHボタンで遊ぼう！

- ①メインスイッチをBに入れます。
起動音が鳴り、FLASH LEDが光ります。
- ②FLASHボタン(黄色いボタン)を押すと、
3種の効果音
(ジャンプ音、ライダーパンチ音、ライダーキック音)が
順に鳴り、FLASH LEDが光ります。
- ③FLASHボタン(黄色いボタン)を長押しすると、
効果音が鳴り、FLASH LEDが約3秒間光ります。

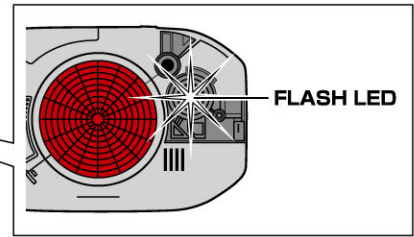
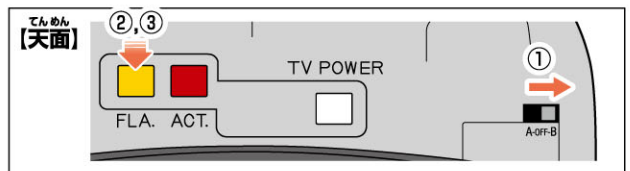

3-2 FLASHボタンで遊ぼう！(テレビパワーシリーズと遊ぼう！)

※この遊びには、本商品が2台必要です。 ※メインスイッチを、AあるいはBに入れた状態にしてください。

- ①ベルト本体(受信)のTVパワーボタン(白いボタン)を押し、
TVパワー確認LEDが点灯(約30秒間)していることを確認します。
これで準備完了です。

- ②ベルト本体(送信)のFLASHボタン(黄色いボタン)を
効果音が鳴り終わるまで(4秒以上)長押しします。
「キングストーンフラッシュ効果音」が鳴り、FLASH LEDが光ります。

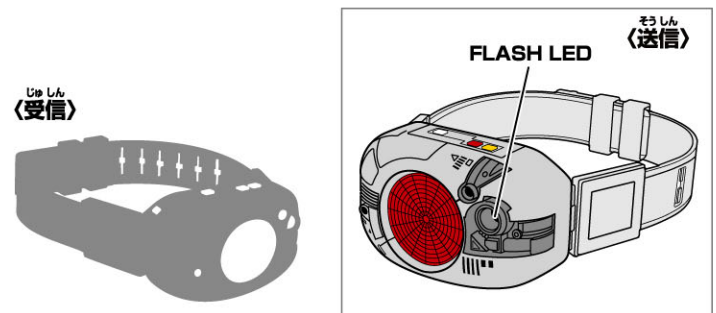
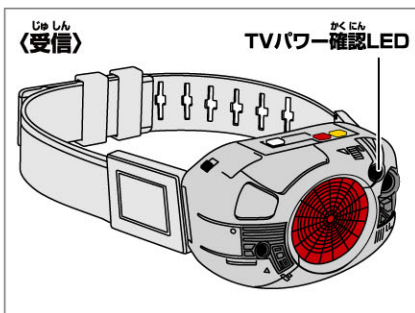
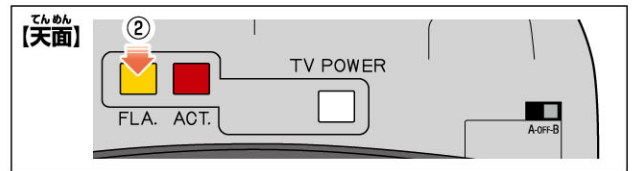
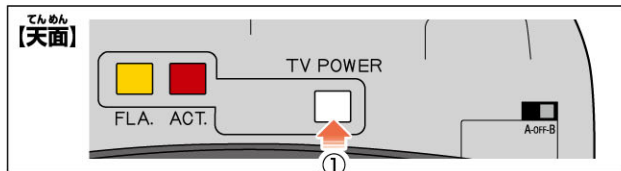

- ③ベルト本体(受信)がTVパワー確認LEDが点灯している間に、
②で送信された「キングストーンフラッシュ効果音」を認識すると、
ベルト本体(受信)が自動的に反応します。
「キングストーンフラッシュ効果音」が鳴り、FLASH LEDが光りながら、
一定時間ベルト回転発光部が赤く点灯・回転してとまります。
※送受信の距離は、80cm以内で行ってください。
※周辺環境により適正距離が変動しますので、
距離を近づけてください。あるいは遠ざけてください。

