

警告 (けいこく)

保護者の方へ 必ずお読みください。

●小部品があります。誤飲・窒息の危険がありますので、3才未満のお子様には絶対に与えないでください。●生後18ヶ月未満のお子様には絶対に与えないでください。ひもなどで首を絞める危険があります。

注意 (ちゅうい)

●遊ぶ前に、取扱説明書(本書)をよく読んでから使用してください。●本商品にはスピーカーを使用しておりますので、ペースメーカーをご使用の方はご注意ください。●袋を頭からかぶったり、顔を覆ったりしないでください。窒息する恐れがあります。●マウスケーブルを首にかけてぶざげたり、乱暴に遊んだりしないでください。窒息などの危険があります。●マウスケーブルを指などに巻きつけたりしないでください。血がかわなくなり危険です。●可動部には指などを入れないでください。はさまれてケガをする恐れがあります。●遊びすぎに注意して目を大切にしましょう。●思わぬ事故の原因となりますので疲れた状態(手や腕の疲労、目の乾燥など)や長時間連続の使用はしないでください。画面を見続けるときは、1時間ごとに10~15分程度、休憩をしてください。●強い光などにより、一時的な筋肉けいれんや意識の喪失などの症状を起こした場合や使用中にめまい・吐き気・疲労感などを感じた場合は、使用をすぐに中止し、医師の診断を受けてください。●液晶画面にガラスを使用しております。乱暴な扱いをしないでください。●商品の上部より力を加えたり踏んだりしないでください。破損及び事故の危険があります。●microSDカード(別売り)の取り付け取り外しは必ず保護者の方が行ってください。●ACアダプター(別売り)を使用する場合は、必ず専用のACアダプター(別売り)をご使用ください。●ACアダプター(別売り)の取り扱い方法は、ACアダプター(別売り)の注意をご確認ください。●電池を誤使用すると発熱・破裂・液漏れの恐れがあります。下記に注意してください。●充電式電池を使用する場合は、対応の充電電池以外を使用しないでください。●古い電池と新しい電池、いろいろな種類の電池を混ぜて使わないでください。●+- (プラスマイナス) を正しくセットしてください。●遊んだ後は必ずスイッチを切り電池をはずしてください。電池を入れたままにしておくと、液漏れの恐れがあり危険です。●ショートさせたり充電、分解、加熱、火の中に入れてたりしないでください。●万一、電池から漏れた液が目に入ったときはすぐに大量の水で洗い、医師に相談してください。皮膚や服に付いた時は水で洗ってください。●廃棄するときは、自治体の廃棄処理の指示に従ってください。●電池の交換は保護者の方が行ってください。

使用上の注意

●本商品は精密な電子部品で構成されています。落としたり、水にぬらしたり、汚したり、分解したりしないでください。また、高温・低温になる所での使用、保管はさけてください。●梱包材は開封後はすぐに捨ててください。●本商品には塗装部分がありますので、保管の際には他のもの(樹脂製品や家具、ソファ)と接触しないようにしてください。色が移る場合があります。●可動部分・取付部分を無理な方向に強く引っ張ったり、曲げたりしないでください。●本商品の音程は正確な音程と多少異なります。●発音の一部にイントネーションが違っていたり、商品の特性上聞き取りにくいものがあります。ご了承ください。●誤作動した場合はリセットスイッチを押し電源を入れ直してください。●製品の機能上、電池容量の低下した電池を使用したり、使用中に電池容量が低下してくると、画面が乱れたり、映らなくなったり、反応しないなど正常に機能しない場合があります。その場合は全て新しい電池に交換してください。●古い電池は、将来に起きる出来事を保証するものではありません。

©Disney ©Disney. Based on the "Winnie the Pooh" works by A.A. Milne and E.H. Shepard. ©Disney/Pixar Plymouth Superbird™ JEEP® BANDAI 2022 MADE IN CHINA ●画像はイメージです。●取扱説明書の画像と商品とは、多少異なりますのでご了承ください。

セット内容と各部の名称

取扱説明書(本書)

パソコン本体

リセットボタン ※通んでいて、誤作動が起きたときはリセットボタンを押してください。

microSDカード 挿入口

電源ボタン

キーボード

開閉スイッチ

天面

マウス 固定部

液晶画面

ボタン

キラキラマウス

電池の入れかた

必ず保護者の方が行ってください。

本体を裏返し、右のイラストのようにプラスドライバーまたはマイナスドライバーでねじを矢印の方向に回し、2箇所外して、電池ふたを開け、全て新しい単3アルカリ乾電池、もしくは充電された充電電池4本(別売り)を入れて逆の手順で電池ふたを閉じます。

●電池の向きに注意してください。●乾電池を使用する際は、アルカリ乾電池をお使いください。●充電電池を使用する際は、対応の充電電池「エネループ」「充電式エボルタ」以外を使用しないでください。●充電は専用の充電器を使用してください。●「エネループ」「エボルタ」は、パナソニックの登録商標です。

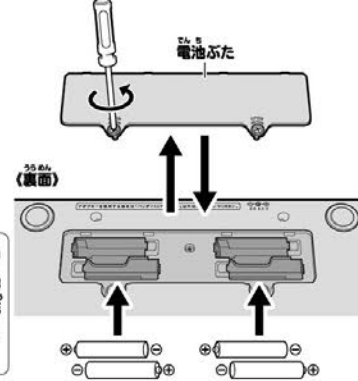

●電池が少なくなると、画面の表示や音、マウスの動作がおかしくなることがあります。そのときは、全て新しい電池、または充電された充電電池に交換してください。



バンダイ専用ACアダプターBタイプ(別売り)について

バンダイ専用ACアダプターBタイプ(別売り)を使用する場合は、図のように根本を持って接続してください。また、必ず「バンダイ専用ACアダプターBタイプ(別売り)」をご使用ください。

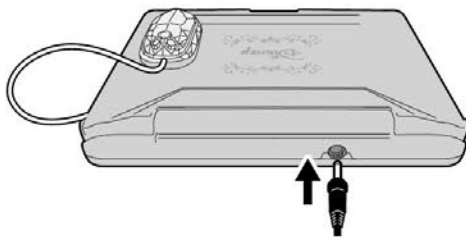

※お取り扱い方法は、バンダイ専用ACアダプターBタイプ(別売り)の注意をご確認ください。●時期によって生産が終了している場合がございます。●バンダイ専用ACアダプターBタイプ(別売り)では充電できません。●バンダイ専用ACアダプターAタイプ(別売り)は使用しないでください。●バンダイ専用ACアダプター(別売り)を使用する際は、必ず本体の電池を全て抜いてご使用ください。●電池を入れたまま使用中に、ACアダプター(別売り)を繋げると、電源が切れる場合がありますのでご注意ください。

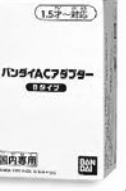

あそんでみよう!

電源を入れます。

電源ボタンを押して電源を入れます。



名前を入力します。

キーボードを使って入力し、エンターキーを押しましょう。



※空白、記号、数字、アルファベットは入力できません。

性別を選択します。

マウスが、カーソルキーで矢印マークを動かして、性別を選んでクリックかエンターキーを押してください。



※一部の小さい文字は、大きい文字として発音される場合があります。また「っ」は発音しません。

※マウスの光は赤外線のため目に見えません。マウスの底面を照らすと目を痛める恐れがありますのでご注意ください。

文字の入力のしかた

画面に「かな」または「ローマ」のアイコンが表示されているときかな/ローマキーを押すと「かな入力」と「ローマ入力」の切り替えができます。

共通の操作

カタカナ もじキーを押してからスペースキーを押すと、入力した文字が「かな」+「カタカナ」と変わります。「なまえとろくろく」「なまえへんこう」「フリータイピング」で使えます。
うはく エンターキーを押したあと、空白を空けたいところでスペースキーを押します。「フリータイピング」で使えます。
けす バックスペースキーを押すと、表示中か、直前に入力した文字が消えます。ローマ字入力の場合、入力しているアルファベットを消すことができます。
きこう きこうキーを押すと、記号「、。!?\*↑↓→←@」が順番に表示されます。「!」は「」+「」または「」+「」または「」+「」でも入力でき、「フリータイピング」で使えます。
入力した文字が赤い時はスペースキーで「かな」+「カタカナ」の変換をして、エンターキーか次のもじキーを押して確定します。

かな入力の場合

画面に「かな」と表示されている時にかな入力ができます。
「を」の入力 「」を押しながら、「」を押します。(例)「」+「」
だくてんを使う文字 もじキーを押してから「」を1回押します。(例)「は」+「」
はんだくてんを使う文字 もじキーを押してから「」を2回押します。(例)「は」+「」+「」
小さい文字 「」を押しながら、小さくしたい文字を押します。(例)「」+「」

ローマ字入力の場合

画面に「ローマ」と表示されている時にローマ字入力ができます。

ローマ字入力対応表

Table with columns for basic text (基本の文字) and other inputs (その他の入力). It lists various characters and their corresponding Romanized inputs like 'あ い う え お' and 'KYA KYU KYO'.

キーボード・電源ボタンの説明

Diagram of the keyboard and power button with detailed instructions for each key: Home key (1秒以上長押しすると、メインメニューに戻ります), My Menu key (1秒以上長押しすると、マイメニューに移ります), Shift key (「小さいもじキー」と同じ役割をします), kana/Roman key (「フリータイピング」「たんごをおぼえよう」などで、かな入力とローマ字入力の切り替えをするときに使います), On/Off key (音量を変えるときに使います。電源を切ると、次に電源を入れるときは音量がデフォルトに戻ります。), Space key (スペース(空白)を空けると、選択したものを決定するときに使います。入力した文字が「かな」+「カタカナ」に変換するときに使います。), Caps key (「ピコ」でえんそう)で使います。), Small key (小さい文字や記号などを入力するときに使います。), Cursor key (キャラクターやマウスカーソルの移動に使います。), Power button (電源を入れたり切ったりするときに使います。選りかわったら必ず電源を切りましょう。電源を切るときは長押し(約1秒以上)をしてください。ACアダプターから電池に電源を切り替える作業は、必ず事前に電源を切ってから行ってください。), Backspace key (文字を消すときに使います。), Enter key (入力した文字を確定するときに使います。), Kougou key (きこうを入力するときに使います。)

## ♡メニューのえらびかた(ほかのあそびにうつる時は…)♡

### メインメニュー



マウスカーソルキーで矢印マークを動かして、カテゴリを選んでください。クリックかエンターキーかスペースキーを押して決定すると、カテゴリメニューになります。

### カテゴリメニュー



マウスカーソルキーで矢印マークを動かして、メニューを選んでください。クリックかエンターキーかスペースキーを押して決定します。▼や▲をクリックするとページが切り替わります。

## ♡メニューの説明♡

### パソコン(全12メニュー)

本格仕様を活かしたパソコン操作練習ができるメニューです。タイピングやマウス操作が身に付きます。

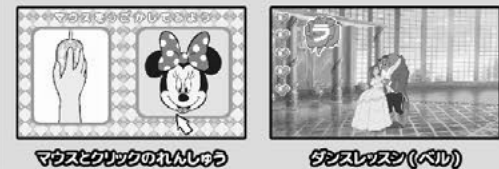

### プログラミング(全2メニュー)

キャラクターを動かしながら、ゲーム感覚で論理的思考を育むことができるメニューです。



### えいご(全20メニュー)

フォニックスやCLILなどを採用し、アルファベットから英単語など基礎的な英語をまなぶことができます。



### こくご(全9メニュー)

あいうえおから小学校1年生で習う漢字までディズニーのキャラクターと一緒に学ぶことができます。



### さんすう(全8メニュー)

数の数え方からすこし難しい2桁のたし算、ひき算まで学ぶことができます。



### せいけつ(全3メニュー)

とけいのよみかたを楽しむことができるメニューです。

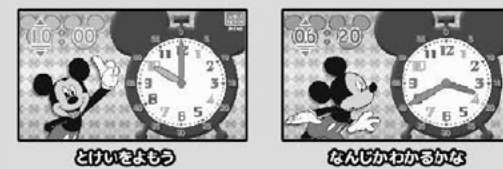

### がいじゅつ(全10メニュー)

お絵かきやぬりえ、楽器の演奏や歌などを楽しむことができます。



### ゲーム(全13メニュー)

神経衰弱と様々な絵柄や難易度のパズルで遊ぶことができます。



全メニューについての詳しい内容は、公式HPをご確認ください。

<https://toy.bandai.co.jp/special/disney/learningmysweetpc/>

※携帯電話やパソコンによる通信料、接続料、パケット通信料などは、お客様のご負担になります。

以下の設定はメインメニューのマイメニューアイコンから行ってください。

### ♡バックライト♡



バックライトの明るさを3段階に変更できます。「あかるさ1」いちばん明るい。「あかるさ2」ふつう。「あかるさ3」いちばん暗い。  
※初めて電源を入れた時は「あかるさ2」に設定されています。  
※バックライト設定を変更した後に、お名前を変更すると、「あかるさ2」の設定に戻ります。

### ♡にがおえをつくらう♡



最初に、自分を作るか友達を作るか選びましょう。「ほかのひとをつくる」を選んだ場合、男の子か女の子か選んでください。左側の変更したい場所をクリックして、右側のパーツを選んでクリックしよう。▼▲マークをクリックすると、色々なパーツが選べます。一度つけたこもを外すには、右側のこもをもう一度クリックしましょう。  
できあがったらOKマークをクリックしてください。  
※自分を作った場合のみ、にがおえは保存されてマイメニューで表示される顔や衣装が変わります。

### ♡なまえへんこう♡



名前を変更できます。入力方法は取扱説明書(本書)の裏面「あそんでみよう」の②をお読みください。  
名前を変更すると、これまでのプレイの記録が全て消えます。  
「なまえをへんこうするときろくがぜんぶきえちゃうよ?」のメッセージが出て、「つづける」/「やめる」を選択します。「つづける」を決定すると名前が変更され、記録が全て初期化されます。

### ♡アップデートについて♡

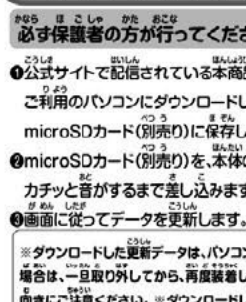

必ず保護者の方が行ってください。  
①公式サイトに配信されている本商品用の更新データを、ご利用のパソコンにダウンロードしてmicroSDカード(別売り)に保存します。  
②microSDカード(別売り)を、本体のmicroSDカード挿入口にカチッと音がするまで差し込みます。  
③画面に従ってデータを更新します。  
※ダウンロードした更新データは、パソコンでは動作しません。※設置されない場合は、一旦取り外してから再度装着してください。※microSDカードの向きにご注意ください。※ダウンロードしたデータはST対象外です。

対応するmicroSDカードの種類や詳しいアップデートのやり方は、公式HPをご確認ください。  
<https://toy.bandai.co.jp/special/disney/learningmysweetpc/>



## ♡プログラミングがくしゅう♡

### 遊び方

表示される指示にしたがって、コマンドを入力してキャラクターを動かして、フィールド上のアイテムをすべて集めましょう。

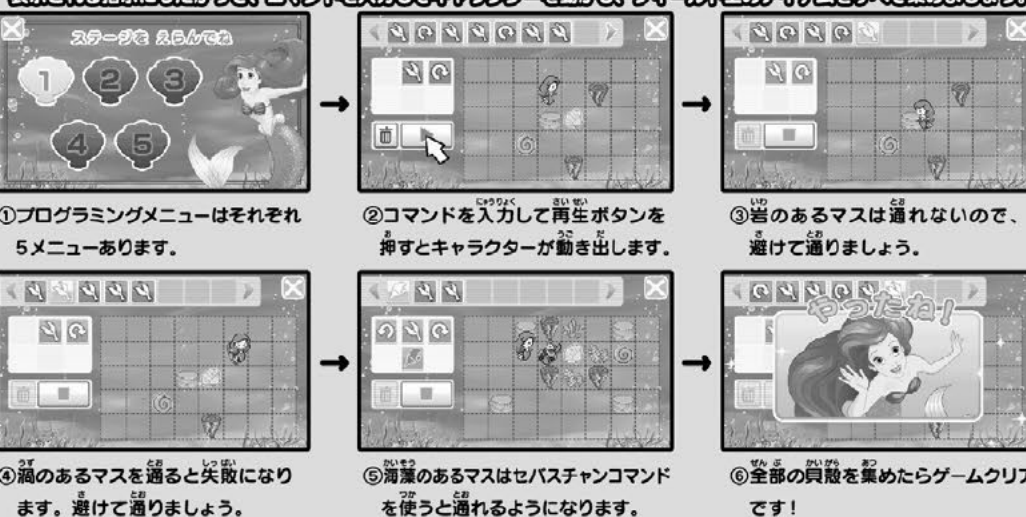

- ①プログラミングメニューはそれぞれ5メニューあります。
- ②コマンドを入力して再生ボタンを押すとキャラクターが動き出します。
- ③岩のあるマスは通れないので、避けて通りましょう。
- ④湖のあるマスを通ると失敗になります。避けて通りましょう。
- ⑤湖のあるマスはセバチャンコマンドを使うと通れるようになります。
- ⑥全部の負殿を集めたらゲームクリアです!

### プログラミングがくしゅうの問題のきえ

各ステージを最短のコマンド数でクリアすると、各ステージアイコンの左上に金色バッジが付きます。すべてのステージに金色のバッジが付くと、ステージ選択画面のキャラクターの絵が変わります。

### プログラミング★ (リトル・マーメイド)



### プログラミング☆☆ (とらのうえのラプンツェル)



## ♡保証書・サービスについて♡

○商品名: ディズニー&ピクサーキャラクターズ ラーニングマイスイートパソコン	販売店のレシート、または 運送会社の送り状など、 お買い上げ日ごとの ものを貼付してください。
○保証期間: お買い上げ日より1年間	
○購入年月日: 年 月 日	
○販売店	
住所 店名	

品質保証期間は、お買い上げ日より1年間です。販売店のレシート・運送会社の送り状など、お買い上げ日ごとのものを保管しておいてください。

- 保証期間内には、パーツの欠品・不良加工などメーカーの責任によるものは無償修理・交換致しますが、お客様の責任によるものは実費による修理となります。
- 下記においては、メーカーの無償修理・交換から除外されます。
  - 1) 間違った使い方や手入れ不良によるもの。
  - 2) 使用者の造作変更によるもの。
  - 3) 災害・事故などによるもの。
 尚、実費による修理に要する送料等は、お客様ご負担とさせていただきます。また、製造中止及び、部品在庫がなくなった場合、修理ができないことがあります。予めご了承ください。
- 万一故障が生じた場合は、取扱説明書の注意事項を確認のうえ、下記に記載されているバンダイお客様相談センターにご連絡ください。
- 修理時のユーザーデータの保証はできません。
- 液晶画面の破損は保証対象外で有償修理になります。

【電池交換の目安】  
新しいアルカリ乾電池を連続して使用した場合: 約4.5時間  
※乾電池を使用する際は、アルカリ乾電池をお使いください。  
※「マイメニュー」から「バックライト」、「あかるさ3」に設定すると、電池の消費をおさえられます。  
※充電電池を使用する際は、対応の充電器「エネループ」・「充電式エボルタ」以外を使用しないでください。  
※長期間使用しない場合は、電池を取り外して保管してください。  
※別売りのACアダプターでは充電できません。  
※充電電池の充電には、専用の充電器をご利用ください。  
※「エネループ」・「エボルタ」はパナソニックの登録商標です。

## ♡Q&A こんなことが起こったら…♡

こんなときは	ここを確認
電源がはいらない。 画面が映らない。 画面がチラチラする。 音がおかしい。 マウスが動かない。	●本体の確認 ・電池は正しくセットされていますか? ・それまで正常に動いていた場合は電池が消耗してしまっている場合があります。表面の「電池の入れ方」をご覧のうえ、全て新しいアルカリ乾電池、または充電された充電電池に交換してください。 ・誤動作の恐れがありますので必ずリセットボタンを押してください。 ・電源が切れていませんか?もう一度、電源を入れ直してください。
マウスの反応が悪い。	・鏡やガラスなど光を反射する物の上だと反応しない場合があります。平らな場所で、白い紙などを敷いて操作してみてください。
microSDカードが読み込めない。	・microSDカードが正しくセットされているか確認してください。 ・microSDカードを何度か差し直してみてください。

《お問い合わせ先》 バンダイお客様相談センター  
<https://support.bandai.co.jp>  
ナビダイヤル 0570-041-101  
●受付時間 10時~17時(土日、祝日、夏季休業日を除く)

《商品送付先》  
バンダイ 栃木配送センター  
〒321-0298 栃木県下都賀郡壬生町おもちゃのまち4-2-20  
電話番号はお客相談センター共通  
海外からのお問い合わせは受け付けておりません。  
Customer service inquiries are not accepted from outside Japan.



T-2230029