

DXリバイスドライバー & ツーサイドドライバーセット

REVICE DRIVER & TWO SIDRIVER SET

あそ び 方
の 遊 び 方

セット内容

※バイスタンプのマーブル模様は商品毎に異なります。

※バイスタンプのマグネットスタンプに強い磁石や磁力があるものを近づけないでください。磁力が弱くなります。

リバイスドライバー 一式

リバイスドライバー本体…1 レックスバイスタンプ…1 ベルト右(R)…1 ベルト左(L)…1 ベルト留め…1

ツーサイドドライバー 一式

ツーサイドドライバー本体…1 バットバイスタンプ…1 ベルト右(R)…1 ベルト左(L)…1 ベルト留め…1 バックル…1

リバイスドライバー 一式の各部名称

リバイスドライバー本体

【正面】

※画像はスタンプ台を上向きにした状態です。

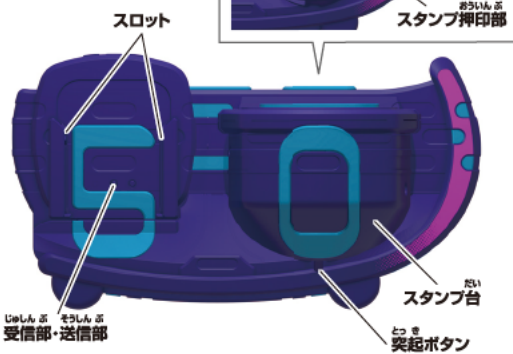

【背面】

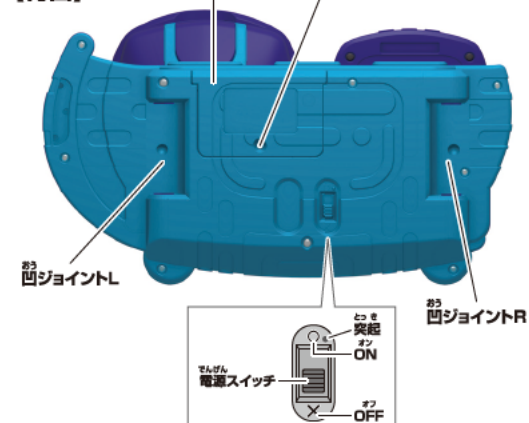

レックスバイスタンプ

【正面】

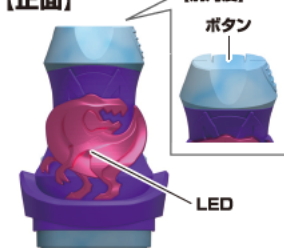

【底面】



【背面】

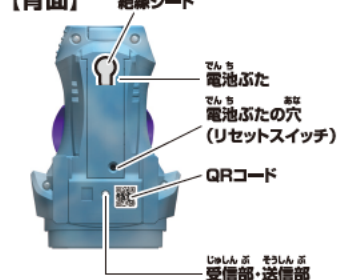

ベルト右(R)

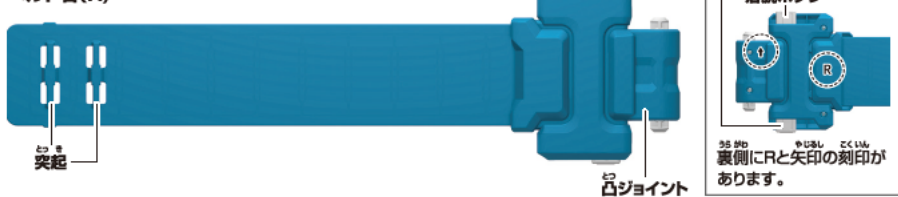

ベルト留め



ベルト左(L)

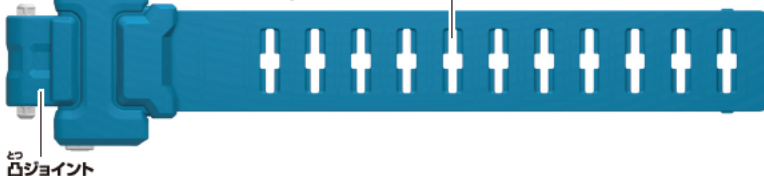

ツースイドライバー 一式の各部名称

ツースイドライバー本体

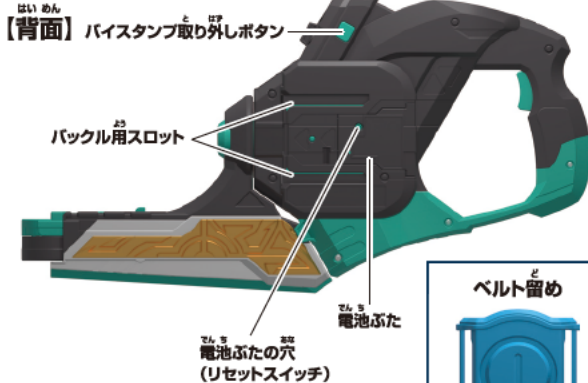
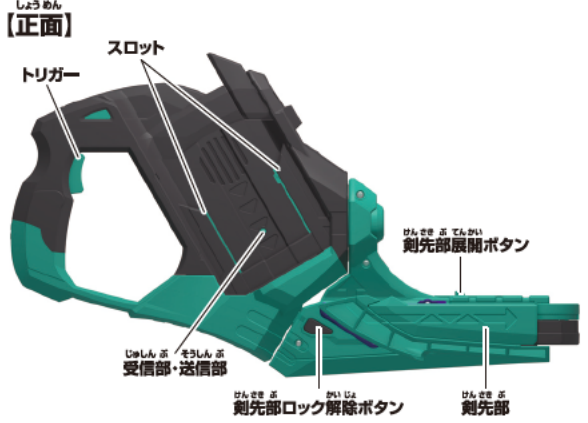

バットバイスタンプ



バックル



ベルト右(R)

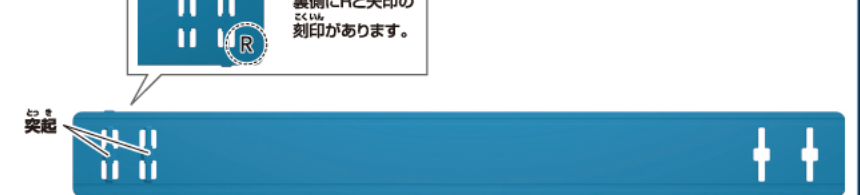

ベルト左(L)

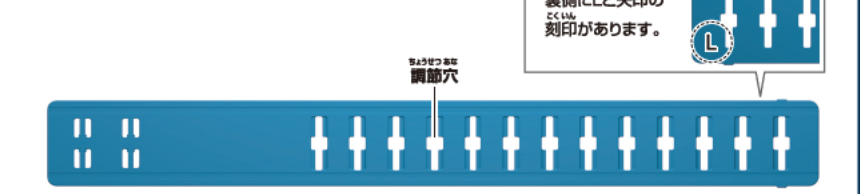

警告 (けいこく)
 保護者の方へ 必ずお読みください。
 ●小部品があります。誤飲・窒息の危険がありますので、3才未満のお子様には絶対に与えないでください。●磁石を飲み込んだ場合、腸壁を超えてくっつき、深刻な感染症を起こす恐れがあります。万一磁石を飲み込んだ場合には、すぐに医師の診察を受けてください。

注意 (ちゅうい)
 ●ぶつかけたり、ふりまわすなど乱暴な遊びをしないでください。●可動部の隙間には指などを入れないでください。はさまれてケガをする恐れがあります。●本品には電子部品を使用しております。ペースメーカーをご使用の方は、本商品を身体に近づけないようご注意ください。●テレビ・時計・ハンコンなどに近づけないでください。磁気で機能異常が起こる場合があります。●スタンプ台に指や髪の毛や衣服などをはさまれないように注意してください。●LEDの光の点滅を見続けしないでください。気分が悪くなったりする恐れがあります。《電池を誤使用すると発熱・破裂・液漏れの恐れがあります。下記に注意してください》●電池は飲み込むと危険です。お子様の手の届かない所に保管してください。万一、飲み込んだ場合は、すぐに医師に相談してください。●二次電池(充電式電池)は、絶対に使用しないでください。●古い電池と新しい電池、いろいろな種類の電池を混ぜて使わないでください。●＋(プラス)と－(マイナス)を正しくセットしてください。●遊んだ後は必ずスイッチを切り電池をはずしてください。電池を入れたままにしておくと、液漏れの恐れがあり危険です。●ショートさせたり充電、分解、加熱、火の中に入れてはしないでください。●万一、電池を飲み込んだとき、電池から漏れた液が目に入ったときは、すぐに医師に相談してください。漏れた液が皮膚や服に付いた時は水で洗ってください。●廃棄するときは、自治体の廃棄処理の指示に従ってください。●電池の交換は保護者の方が行ってください。●ボタン電池はなめたり、口に入れたりしないでください。

〈使用上の注意〉●プラスチック梱包材は開封後はすぐに捨ててください。●本品には塗装部分がありますので、保管の際には他のもの(樹脂製品や家具、ソファ)と接触しないようにしてください。色が移る場合があります。●可動部分・取付部分を無理な方向に強く引っ張ったり、曲げたりしないでください。●発音の一部にイントネーションが違っていたり、商品の特性上聞き取りにくいものがありますが、ご了承ください。●セットされているボタン電池はテスト用です。音声が小さくなる、同じ音を繰り返すなど誤動作をする場合は、ボタン電池をすべて新しいものに交換してください。●本品は精密な電子部品で構成されています。落としたり、水にぬらしたり、汚したり、分解したりしないでください。また、高温・低温になる所での使用、保管はさけてください。●誤動作した場合はベルトの電源を入れ直し、スタンプのリセットスイッチを押し電源を入れ直してください。●QRコードが傷ついたり汚れた場合はQRコードが読み取れないことがありますのでご注意ください。●テレビなど、他の赤外線リモコンで誤動作する場合があります。●太陽光の当たる窓際や蛍光灯の真下などでは誤動作する場合があります。●受信部・送信部の所にシールなどを貼らないでください。動作しなくなります。●リバイスドライバー、ツースイドドライバーにはバイスタンプシリーズ以外に取り付けられないでください。●バイスタンプのマグネットスタンプに強い磁石や磁力があるものを近づけないでください。磁力が弱くなります。●低温の場所ではスタンプ台に印字できないことがあります、その場合は常温下にしばらく置いてから遊んでください。

※QRコードは株式会社デンソーウェーブの登録商標です。



ほごしゃかた 保護者の方へ

この枠内では、本商品をご使用になるときに、注意していただきたいことを記載しております。
よくお読みいただき、お子様へご説明ください。

ゆびはさ ちゅうい
指挟み注意!!

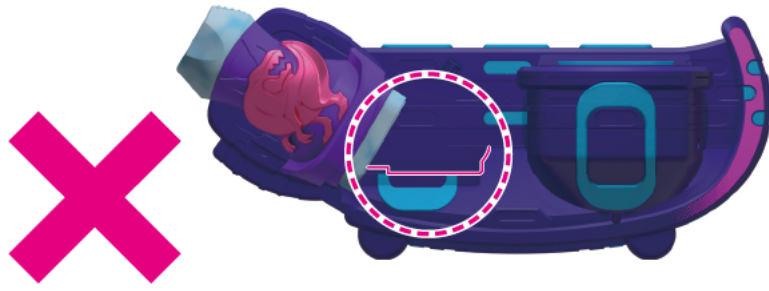

ふ まわ
振り回さない!!



リバイスドライバー

リバイスドライバーの乾電池の入れ方

※必ず保護者の方が行ってください。

※電源スイッチがX(OFF)になっていることを確認してください。
 ※音が小さくなって聞きとりにくくなったり、音が繰り返し鳴るなどの誤動作をする場合やLEDの発光が弱くなった場合は、すべて新しい電池に交換してください。

- 電池ぶたを取り外します。
 ①-1 リバイスドライバー本体背面の電池ぶたの穴を先の細い棒などで押しなが
 ①-2 電池ぶたを取り外します。
- 乾電池を入れます。
 単4乾電池2本(別売り)の⊕⊖をそれぞれ間違えないように入れます。
- 電池ぶたを戻します。
 電池ぶたの突起と本体のミノを合わせ、電池ぶたを閉じます。

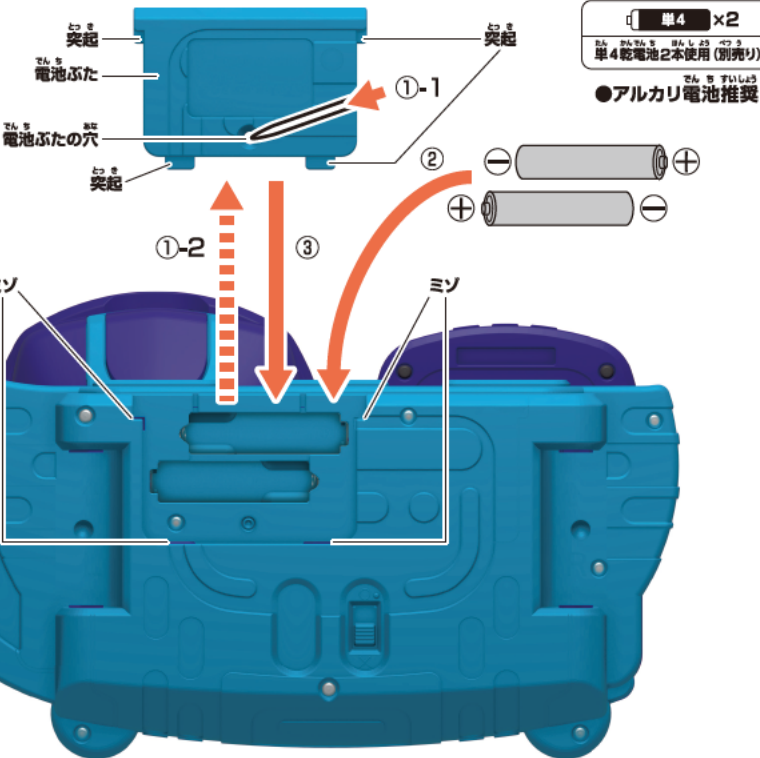

電池を使用する際は、次の項目に注意してください。

- ※未開封の新しい電池を使用してください。
 種類や銘柄の違う電池、メーカーの違う電池を混ぜて使用しないでください。
- ※電池の⊕⊖を間違えないように入ってください。
- ※遊び終わったら電源をOFFにしてください。
 また、長時間使用しないときは必ず乾電池を取り外してください。

電源の入れ方

リバイスドライバー本体背面の電源スイッチをO(ON)にします。
 →LEDが発光します。
 ※リバイスドライバー本体は、常に音声は鳴りません。

【背面】

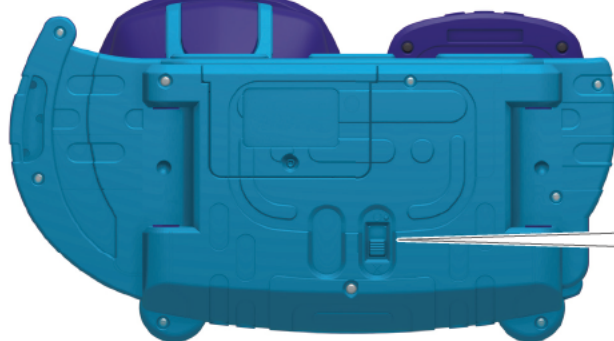

※遊び終わった後は、必ず電源スイッチをX(OFF)にしてください。

初めて遊ぶ前に…DXバースタンプの絶縁シートの外し方

※レックスバースタンプを例に説明します。
 ※パットバースタンプも同様に行います。

①バースタンプ本体背面から出ている絶縁シートを矢印の方向に引き抜きます。

【背面】

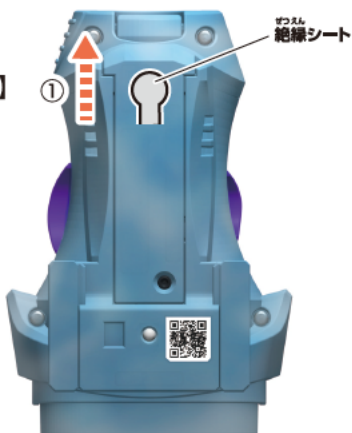

②リセットスイッチを先の細い棒などで軽く押します。

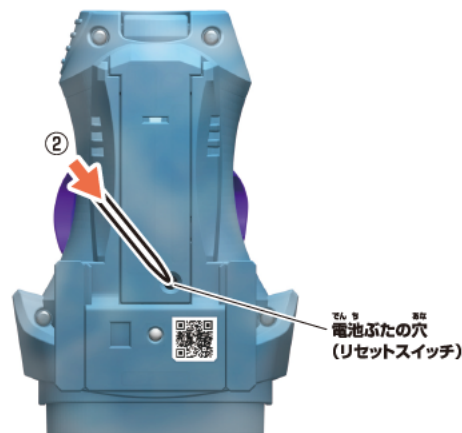

バイスタンプのボタン電池の交換

必ず保護者の方が行ってください。
 ※レックスバイスタンプを例に説明します。
 ※パットバイスタンプも同様に行います。

LR44 × 3
 ボタン電池 (LR44) 3個使用(付)

●セットされている電池は、テスト用です。

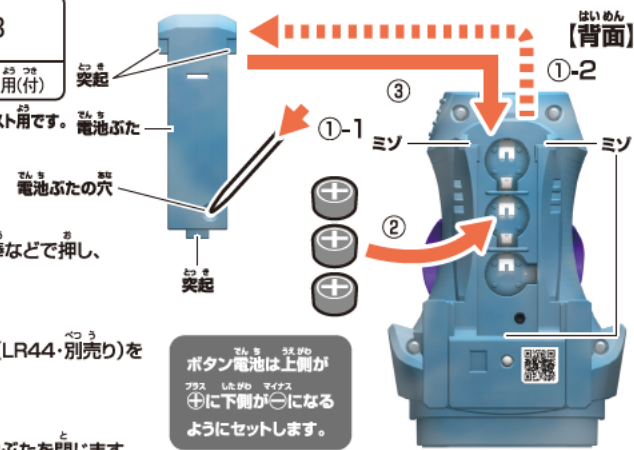

音が小さくなって聞きとりにくくなったり、音が止まるなどの誤動作をする場合や、LEDの発光が弱くなった場合は、すべて新しい電池に交換してください。

- 電池ふたを取り外します。
 ①-1 バイスタンプ背面の電池ふたの穴を先の細い棒などで押し、
 ①-2 電池ふたを取り外します。
- ボタン電池を入れます。
 古いボタン電池を取り外して、新しいボタン電池3個(LR44・別売り)を
 ⊕⊖に注意してセットします。
- 電池ふたを戻します。
 電池ふたの突起とバイスタンプのミノを合わせ、電池ふたを閉じます。

リバースドライバーの組み立てと装着の仕方

1 ベルト右(R)・ベルト左(L)の取り付け

リバースドライバー本体背面の凹ジョイントの刻印(R・L)とベルト右(R)・ベルト左(L)裏側の刻印(R・L)を、矢印の向きに合わせてください。

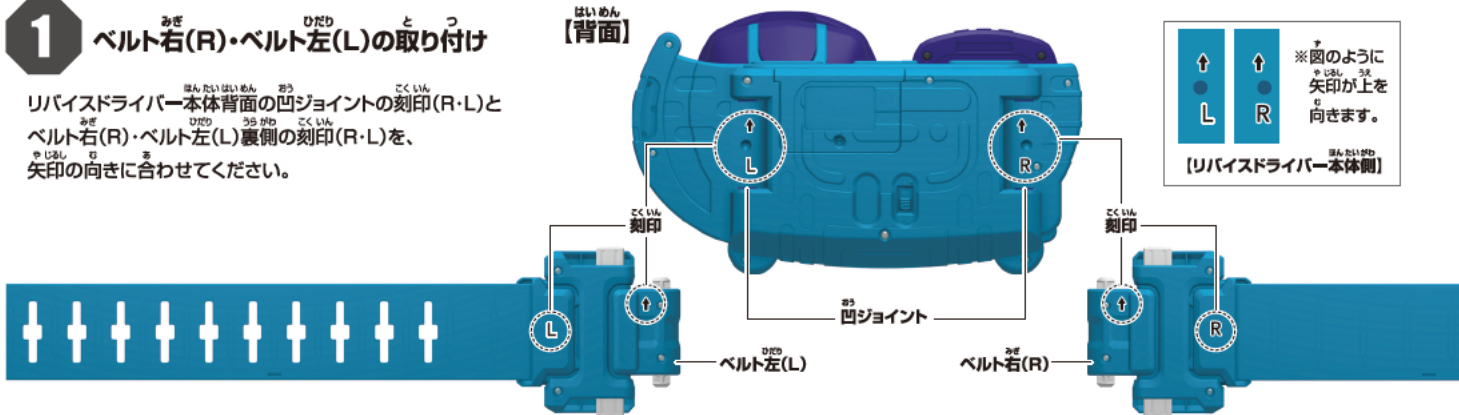

- ベルト右(R)の着脱ボタンを押しながら、
- リバースドライバー本体背面の凹ジョイント(R)に凸ジョイントを合わせます。

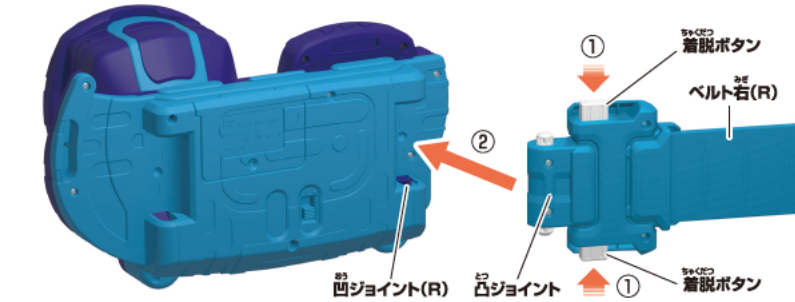

- 着脱ボタンを離して、凹凸ジョイントをしっかりとめ込みます。
 ※ベルト左(L)も同様に行います。

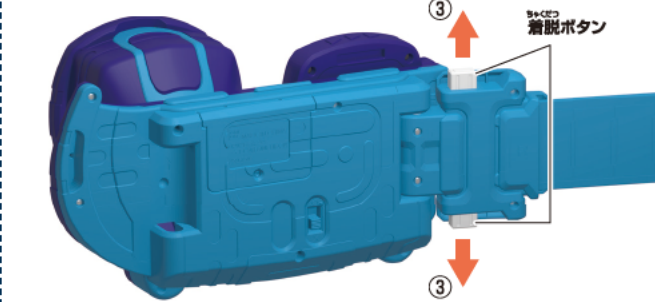

2 ベルト留めの取り付け

ベルト留めにベルト右(R)を通します。

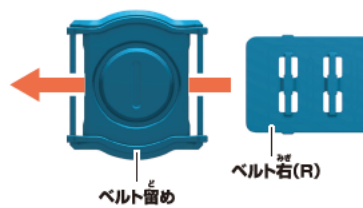

3 ベルトの調整

- ベルト左(L)が外側になるように腰に巻き付け、体に合わせた位置で2つの突起をはめ込みます。

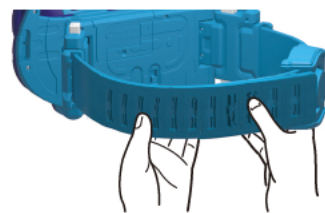

※パチンと音がするまで、はめ込みます。

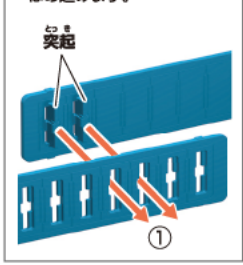

- ベルト留めを、ベルトが重なっている部分まで移動させます。

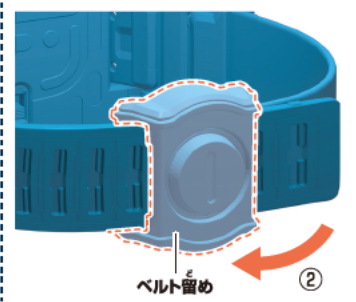

ベルトの取り外し方

- 着脱ボタンを上下同時に押しながら、
- ベルト右(R)を矢印の方向に引っばって取り外します。
 ※ベルト左(L)も同様に行います。

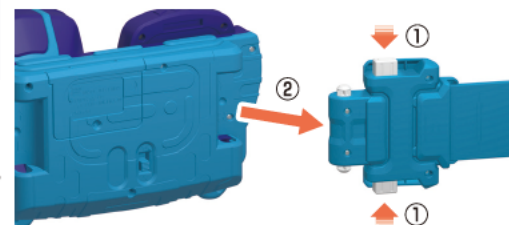

スタンプ台を上向きにする方法

※セット内容の状態から始めます。

スロット部分を図のように動かします。
→スタンプ台が回転して上を向きます。

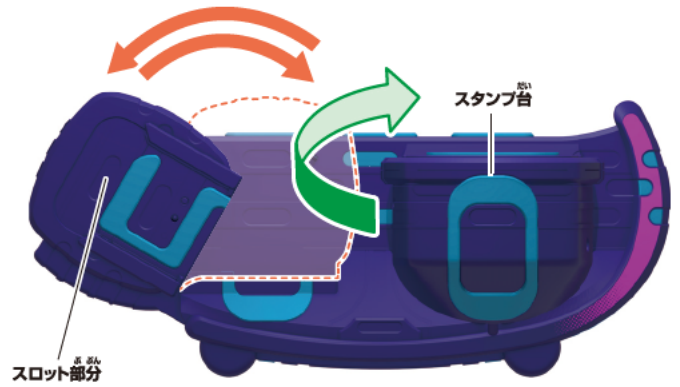
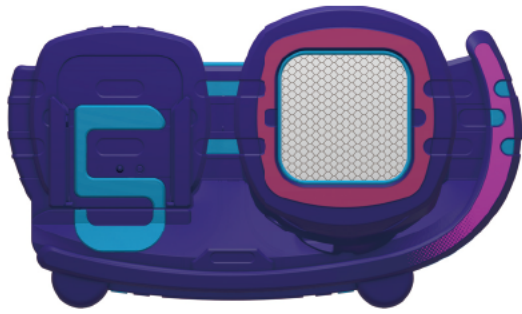

バイスタンプの遊び方

※レックスバイスタンプを例に説明します。 ※バットバイスタンプも同様に行います。

1

バイスタンプの
ボタンを押します。
→LEDが発光して
「起動音」が鳴ります。

ボタン
LED

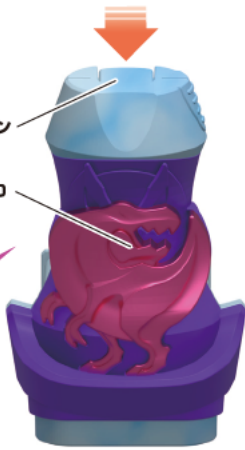

2

バイスタンプを
しっかりと押し込みます。
→LEDが発光して
「スタンプ音」が
鳴ります。



仮面ライダーリバイと仮面ライダーバイスに変身!

リバイドライバー

スタンプ台

※スタンプ台を上向きにしてから始めてください。
※変身ベルト DXリバイドライバーは、完成の状態から始めます。
※説明の図では、ベルトを省略しています。

変身
遊び

1

バイスタンプのボタンを押します。
→LEDが発光して「起動音」が鳴ります。

ボタン



レックス!

LED

次のページに続きます。

2 バイスタンプを図のようにリバイスドライバーのスタンプ台にしっかりと押し付けてから離します。

- **バイスタンプ** LEDが発光して「スタンプ音」と「変身待機音」が鳴ります。
- **リバイスドライバー** スタンプ台にスタンプマークが押印されてLEDが発光します。



3 バイスタンプをリバイスドライバーのスロットに図のように挿入します。

- **バイスタンプ** LEDが発光して「装填音」と「変身待機音」が鳴ります。
- **リバイスドライバー** LEDが発光します。



4 バイスタンプを図のようにしっかりと奥まで倒して、元の位置に戻します。

- **バイスタンプ** LEDが発光して「変身音」が鳴ります。
- **リバイスドライバー** スタンプ台が回転して前を向き、LEDが発光します。



パディアップ!

ひっ さつ わざ
必殺技
あそ び

※変身遊びの後に行います。

1 バイスタンプを図のようにしっかりと奥まで倒して、元の位置に戻します。

→ **バイスタンプ** LEDが発光して「待機音」が鳴ります。

→ **リバースドライバー** スタンプ台が回転して上を向き、スタンプマークが消えて、LEDが発光します。

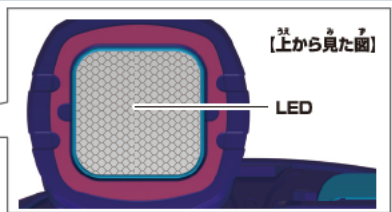
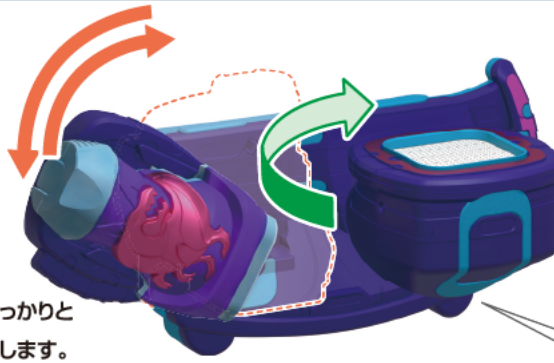

※スタンプマークが消えない場合は、スタンプ台の下の突起ボタンを奥までしっかりと押し込んでください。

2 再び、バイスタンプを図のようにしっかりと奥まで倒して、元の位置に戻します。

→ **バイスタンプ** LEDが発光して「必殺技音」が鳴ります。

→ **リバースドライバー** スタンプ台が回転して前を向き、LEDが発光します。

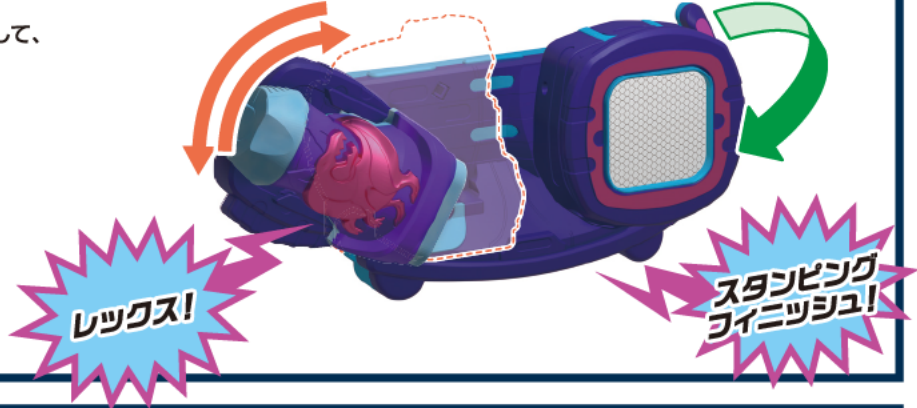

へん しん
リミックス変身
あそ び

※変身遊びの後に行います。

1 バイスタンプを図のようにしっかりと奥まで倒して、元の位置に戻します。

→ **バイスタンプ** LEDが発光して「待機音」が鳴ります。

→ **リバースドライバー** スタンプ台が回転して上を向き、スタンプマークが消えて、LEDが発光します。

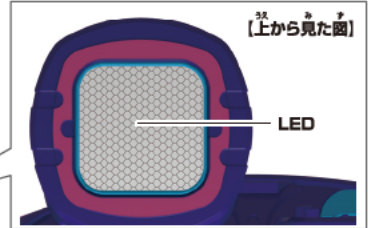
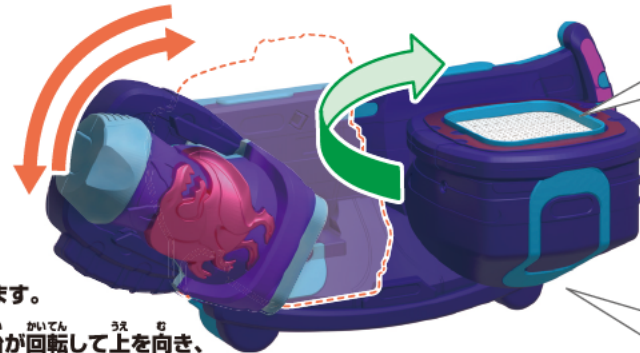

※スタンプマークが消えない場合は、スタンプ台の下の突起ボタンを奥までしっかりと押し込んでください。

2 バイスタンプのボタンを押します。
→ **バイスタンプ** LEDが発光して、「リミックス!」と「待機音」が鳴ります。



3 再び、バイスタンプを図のようにしっかりと奥まで倒して、元の位置に戻します。
→ **バイスタンプ** LEDが発光して「リミックス変身音」が鳴ります。
→ **リバースドライバー** スタンプ台が回転して前を向き、LEDが発光します。



バイスタンプの取り外し方

スロット部分を押さえながらバイスタンプを図のように上に引き抜きます。

→ **バイスタンプ** 「取り外し音」が鳴ります。

※バイスタンプは音声終了して一定時間経過するとスリープモードとなり、「取り外し音」は鳴りません。ボタンを押すとスリープモードが解除されて起動します。

スロット部分



スタンプ台が上向き・正面向き以外で止まってしまったとき

手でゆっくりとスタンプ台を回転させて上向き、または正面向きにしてください。

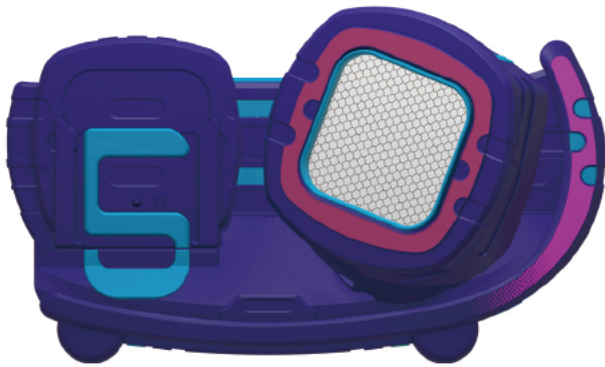

スタンプ押印部が浮いたり、スタンプ台から外れてしまったとき

①スタンプ台側面の穴を細い棒などで押しながらスタンプ押印部を取り外します。

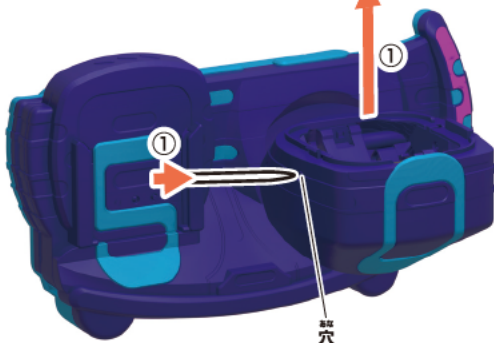
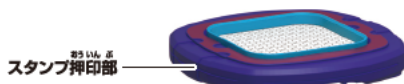

②長いミゾを長い突起に合わせながら、

③短いミゾを短い突起にカチッと音がするまではめ込んでください。

【別角度】

短いミゾ

長いミゾ

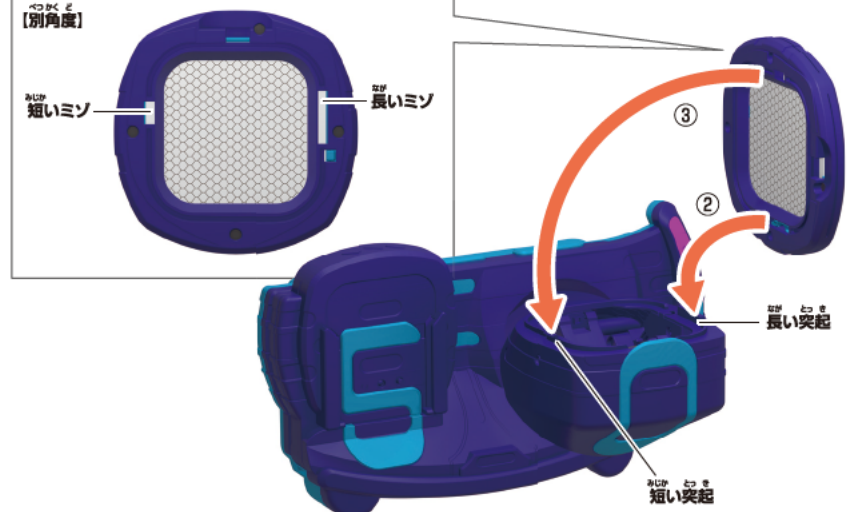

ツーサイドライバー

初めて遊ぶ前に…ツーサイドライバーの絶縁シートの外し方

① ツーサイドライバー本体背面から出ている絶縁シートを矢印の方向に引き抜きます。

【背面】

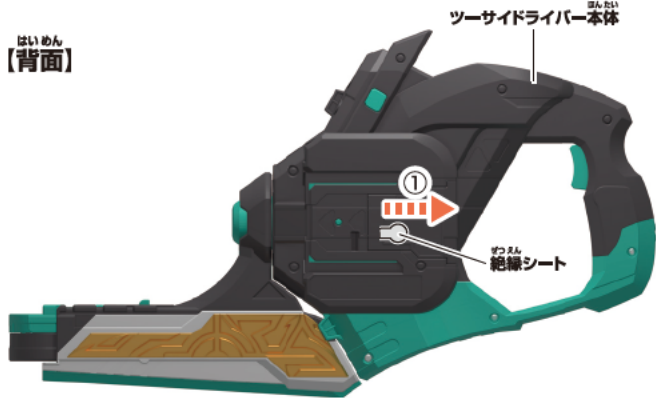

② リセットスイッチを先の細い棒などで軽く押します。

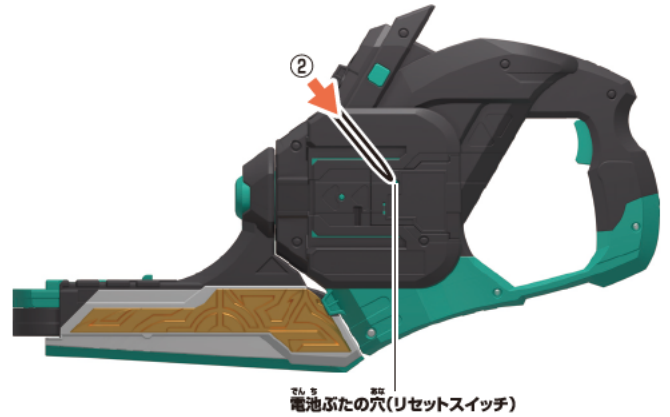

ツーサイドライバーのボタン電池の交換

※必ず保護者の方が行ってください。

※音が小さくなって聞きとりにくくなったり、音が繰り返し鳴るなどの誤動作をする場合は、すべて新しい電池に交換してください。

① 電池ふたを取り外します。

①-1 ツーサイドライバー本体背面の電池ふたの穴を先の細い棒などで押し、

①-2 電池ふたを取り外します。

② ボタン電池を入れます。

古いボタン電池を取り外して、新しいボタン電池3個(LR44・別売り)をプラスマイナスに注意してセットします。

③ 電池ふたを戻します。

電池ふたの突起とツーサイドライバー本体のミゾを合わせ、電池ふたを閉じます。

LR44 × 3

ボタン電池 (LR44) 3個使用(付)

●セットされている電池は、テスト用です。

【背面】

ツーサイドライバー本体

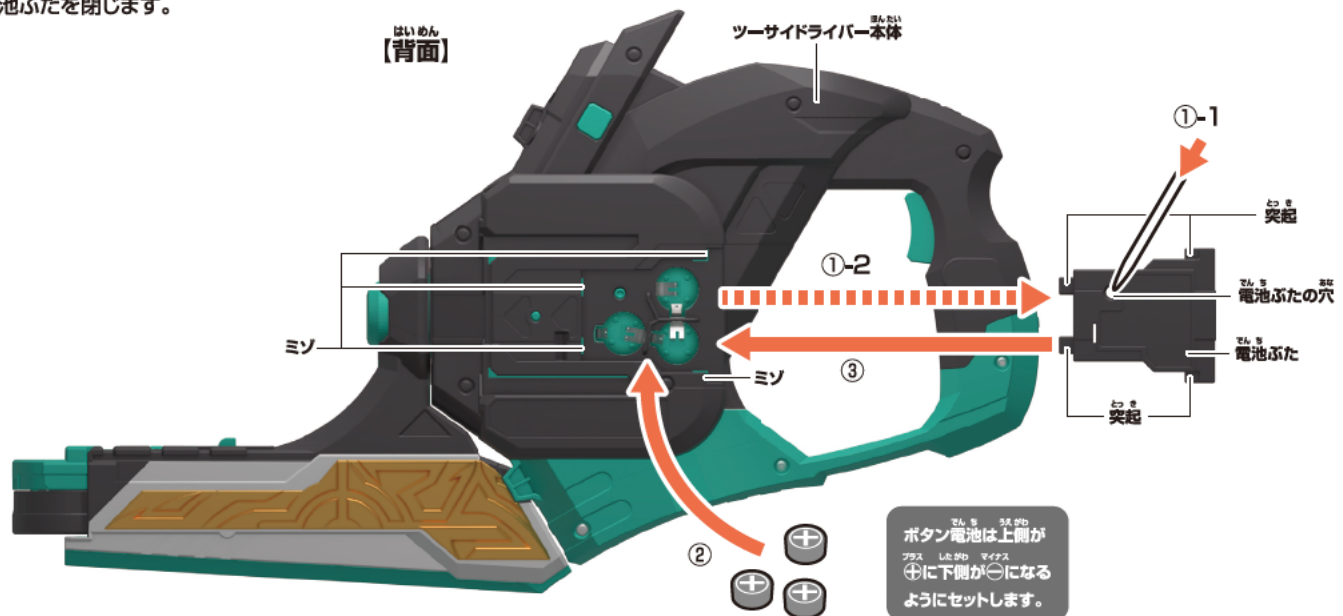

く た そうちやく し かた ツーサイドライバーの組み立てと装着の仕方

1 ベルトの組み立て
バックル背面のベルトループ(L)に
ベルト(L)を矢印の方向から通します。

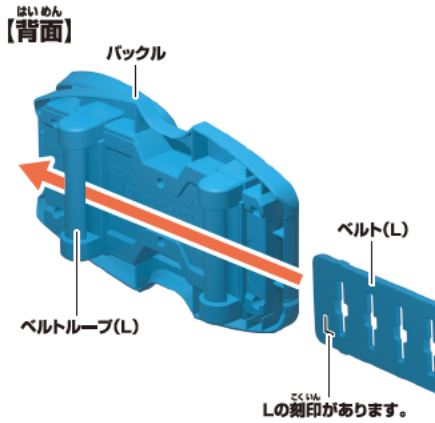

2 バックル背面のベルトループ(R)に
ベルト(R)を矢印の方向から通します。

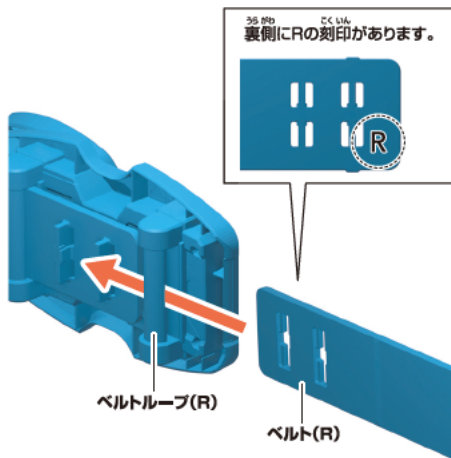

3 ベルト(R)を図のように引っ張りながらベルト(R)の穴を
ベルト(L)の突起に合わせてはめ込みます。

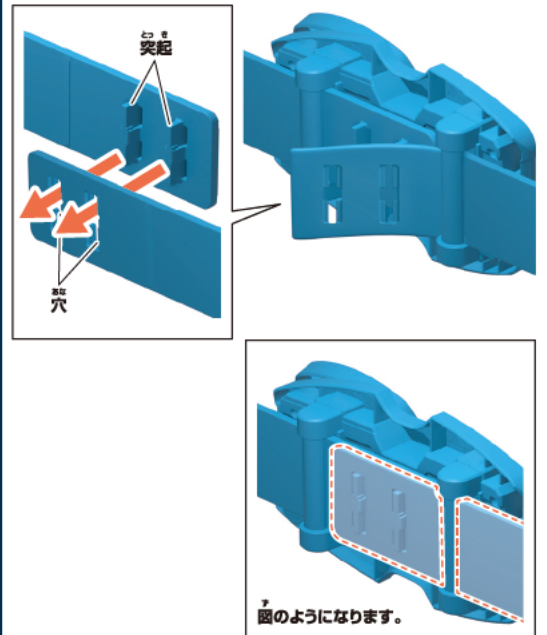

4 ベルト留めを
ベルト(R)に通します。

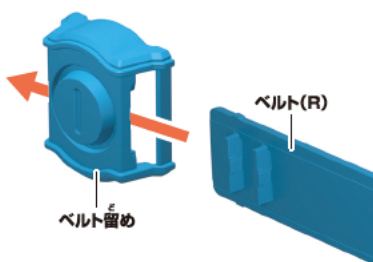

5 ベルトを腰に巻きつけて、ベルト(R)の突起を
ベルト(L)の調節穴にはめ込みます。

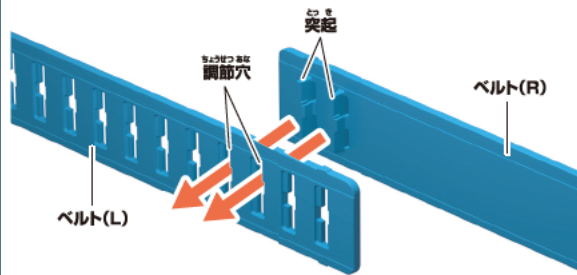

6 ベルト留めをベルトが重なる位置まで
移動させます。

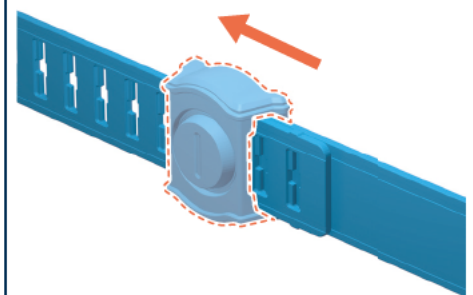

7 ツーサイドライバーの取り付け
ツーサイドライバー本体背面のバックル用スロットをバックルの
本体用スロットに図のように取り付けます。

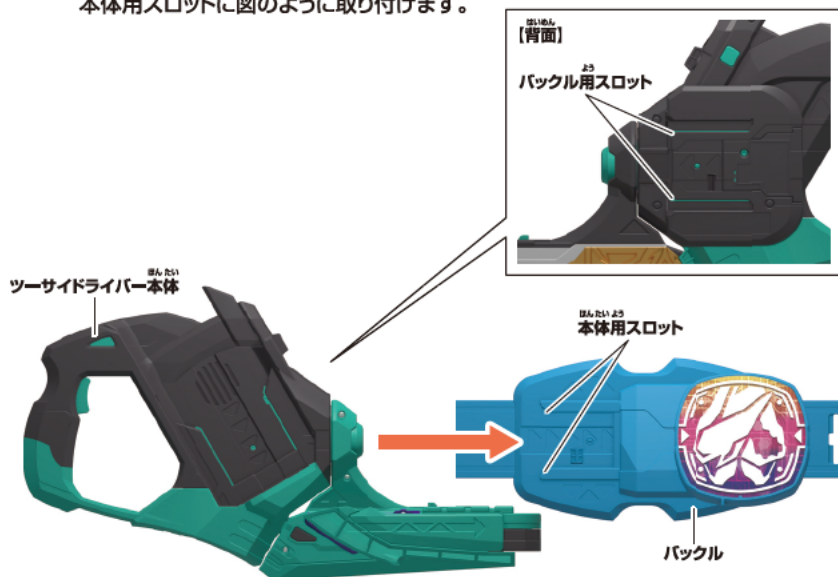

かん せい
完成!!

かめん 仮面ライダーエビルへの変身遊び

1

バイスタンプのボタンを押します。
→LEDが発光して「起動音」が鳴ります。

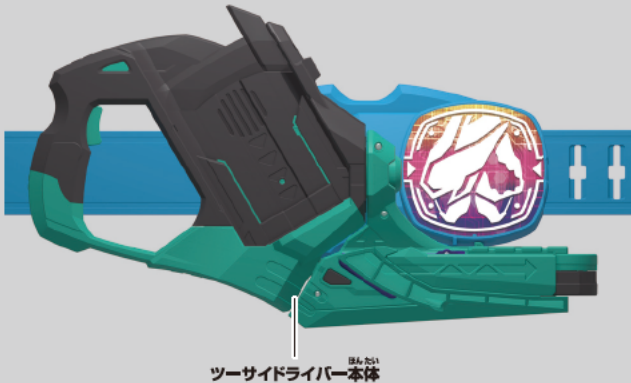

ツースイドライバー本体

※変身ベルト DXツースイドライバーは、完成の状態から始めます。
※説明の図では、ベルトを省略しています。

2

バイスタンプをバックルのスタンプ台にしっかりと押し付けてから離します。

- バイスタンプ LEDが発光して「スタンプ音」が鳴ります。
- ツースイドライバー 「Confirmed!」が鳴ります。

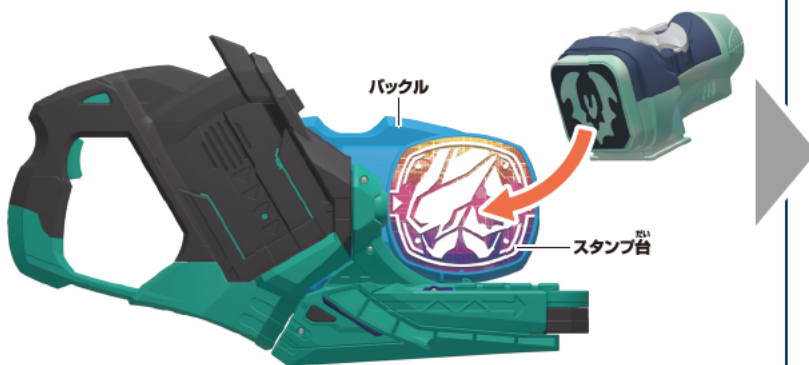

3

バイスタンプをツースイドライバー本体のスロットに図のように挿入します。

- バイスタンプ LEDが発光して「装填音」が鳴ります。
- ツースイドライバー 「エビル変身待機音」が鳴ります。



●図のようになります。

次のページに続きます。

4 ツーサイドドライバー本体をバックルから矢印の方向に引き抜きます。

→ ツーサイドドライバー 剣先部が展開します。

※バックルからツーサイドドライバー本体を引き抜いたときは剣先部が展開するだけで、音声はエビル変身待機音が鳴り続けます。トリガーを押すことで変身音が鳴ります。



5 ツーサイドドライバー本体のトリガーを引きます。

→ **バースタンプ**
LEDが発光し、「スタンプ名」が鳴ります。

→ ツーサイドドライバー
「エビル変身音」が鳴ります。



仮面ライダーライブへの変身遊び

1 バースタンプのボタンを押します。
→ LEDが発光して「起動音」が鳴ります。



2

バイスタンプをバックルのスタンプ台に図のようにしっかりと押し付けてから離します。

→ **バイスタンプ** LEDが発光して「スタンプ音」が鳴ります。

→ **ツーサイドライバー** 「Confirmed!」が鳴ります。

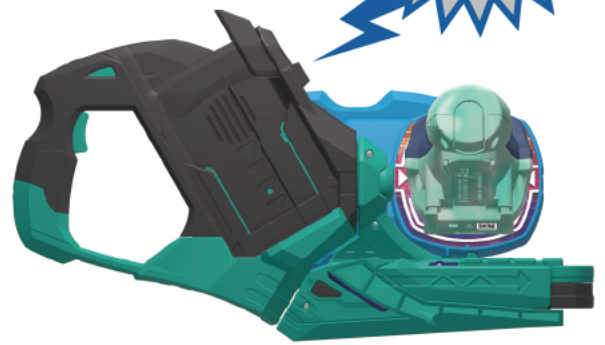
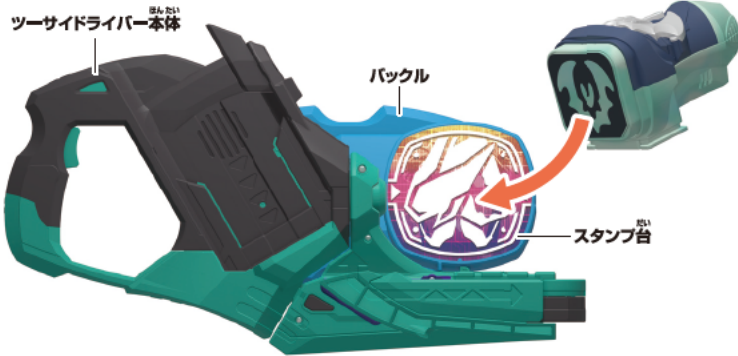

3

バイスタンプをツーサイドライバー本体のスロットに図のように挿入します。

→ **バイスタンプ**

LEDが発光して「装填音」が鳴ります。

→ **ツーサイドライバー**

「エビル変身待機音」が鳴ります。

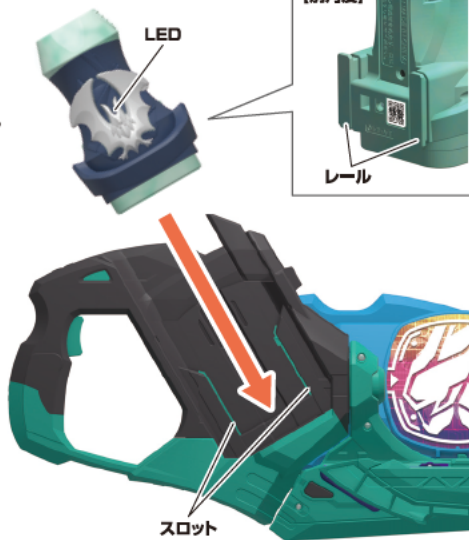

Eeny, meeny,
miny, moe!

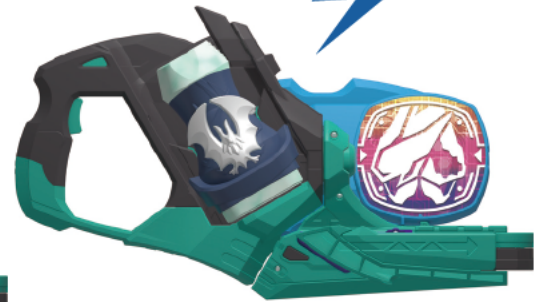

●図のようになります。

4

ツーサイドライバー本体の剣先部ロック解除ボタンを押しながら剣先部を矢印の方向に回します。

→ **ツーサイドライバー**

「切替音」が鳴り、「ライブ変身待機音」が鳴ります。

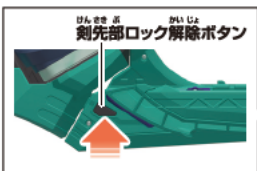

Eeny, meeny,
miny, moe!



5

ツーサイドライバー本体をバックルから矢印の方向に引き抜き、トリガーを引きます。

→ **バイスタンプ** LEDが発光し、「スタンプ名」が鳴ります。

→ **ツーサイドライバー** 「ライブ変身音」が鳴ります。

Precious!
Trust us!
Justis!

バット!

仮面ライダーライブ!

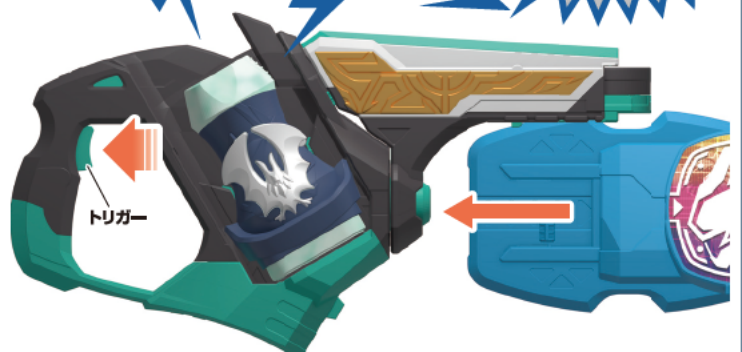

モードの切り替え方

※ ツーサイドライバー本体をバックルから引き抜いた状態から始めます。

※ ブレードモードの状態から始めます。 ※ バイスタンプが挿入されていない場合でも遊べます。

1 剣先部を図のように折りたたみます。

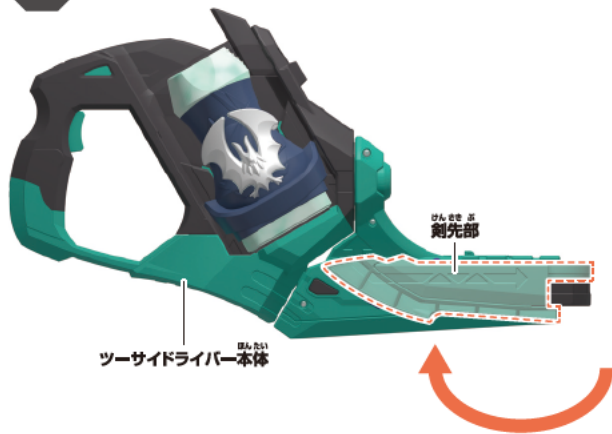

2 ツーサイドライバー本体の剣先部ロック解除ボタンを押しながら剣先部を矢印の方向に回します。

→ ツーサイドライバー 「ガン!」が鳴り、
【ガンモード】に切り替わります。



再びブレードモードに切り替える場合は、剣先部ロック解除ボタンを押しながら剣先部を矢印の方向に回し、剣先部展開ボタンを矢印の方向にスライドします。

→ ツーサイドライバー

剣先部が展開し、「ブレード!」が鳴り、
【ブレードモード】に切り替わります。

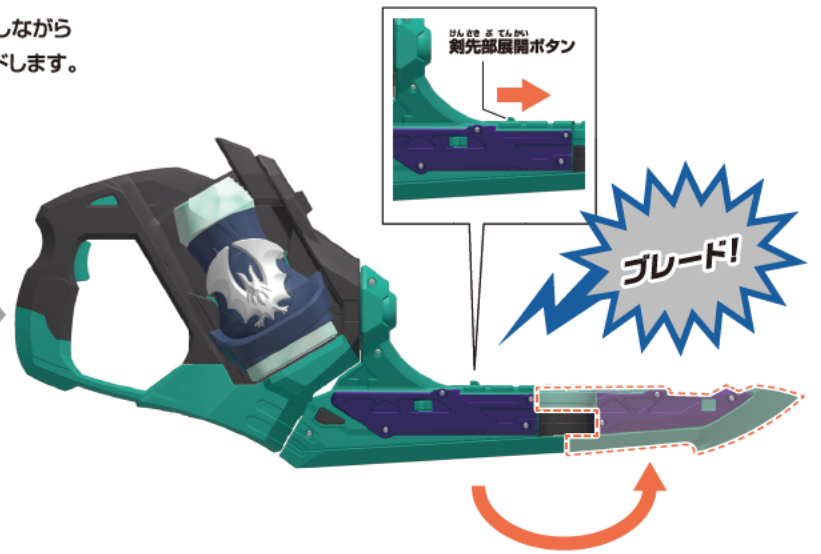
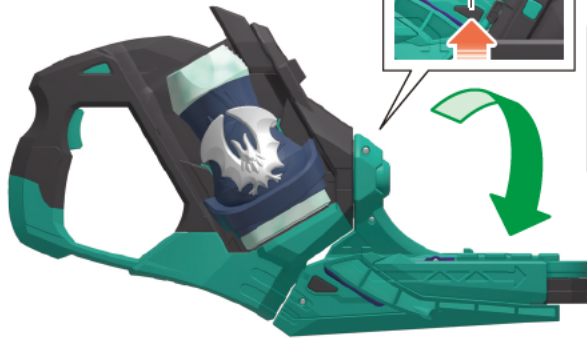

通常攻撃遊び

※ ツーサイドライバー本体をバックルから引き抜いた状態から始めます。

※ バイスタンプが挿入されていない場合でも遊べます。

ブレードモードの場合

ツーサイドライバー本体のトリガーを引きます。

→ ツーサイドライバー 「ブレード攻撃音」が鳴ります。

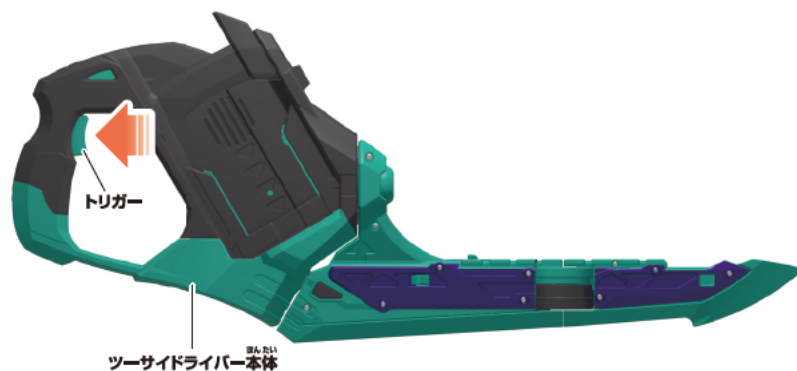

ガンモードの場合

ツーサイドライバー本体のトリガーを引きます。

→ ツーサイドライバー 「ガン攻撃音」が鳴ります。



ば あい
ブレードモードの場合

- 1 バイスタンプのボタンを押します。
- バイスタンプ LEDが発光します。
 - ツーサイドライバー 「必殺承認!」が鳴り
「ブレード必殺技待機音」が鳴ります。



- 2 ツーサイドライバー本体のトリガーを引きます。
- バイスタンプ LEDが発光し「スタンプ名」が鳴ります。
 - ツーサイドライバー 「ブレード必殺技音」が鳴ります。



ば あい
ガンモードの場合

- 1 バイスタンプのボタンを押します。
- バイスタンプ LEDが発光します。
 - ツーサイドライバー 「必殺承認!」が鳴り
「ガン必殺技待機音」が鳴ります。



まえ
前のページの続きです。

2 ツーサイドライバー本体のトリガーを引きます。

- **バイスタンプ** LEDが発光し「スタンプ名」が鳴ります。
- **ツーサイドライバー** 「ガン必殺技音」が鳴ります。

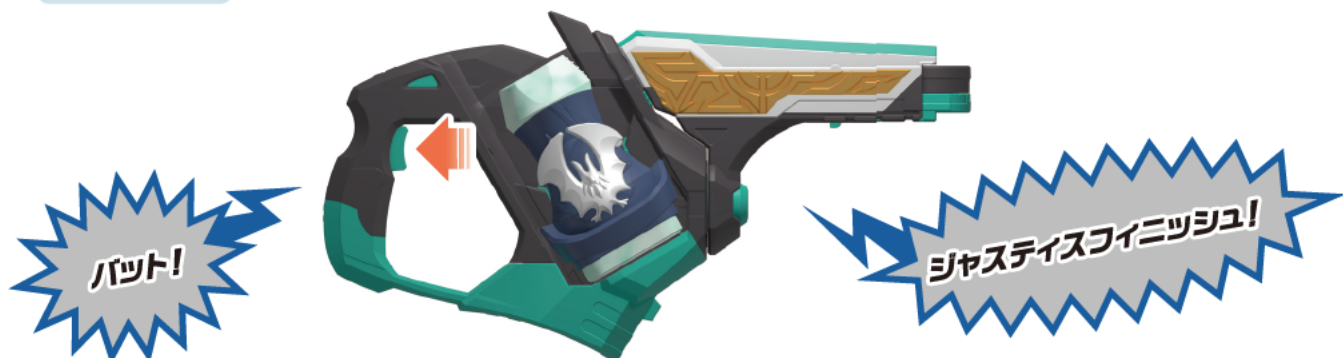

バイスタンプの取り外し方

ツーサイドライバー本体背面のバイスタンプ取り外しボタンを押しながらバイスタンプを図のように取り外します。

- **バイスタンプ** 「取り外し音」が鳴ります。

※バイスタンプは音声が終わって
一定時間経過すると
スリープモードとなり、
「取り外し音」は鳴りません。
ボタンを押すとスリープモードが
解除されて起動します。

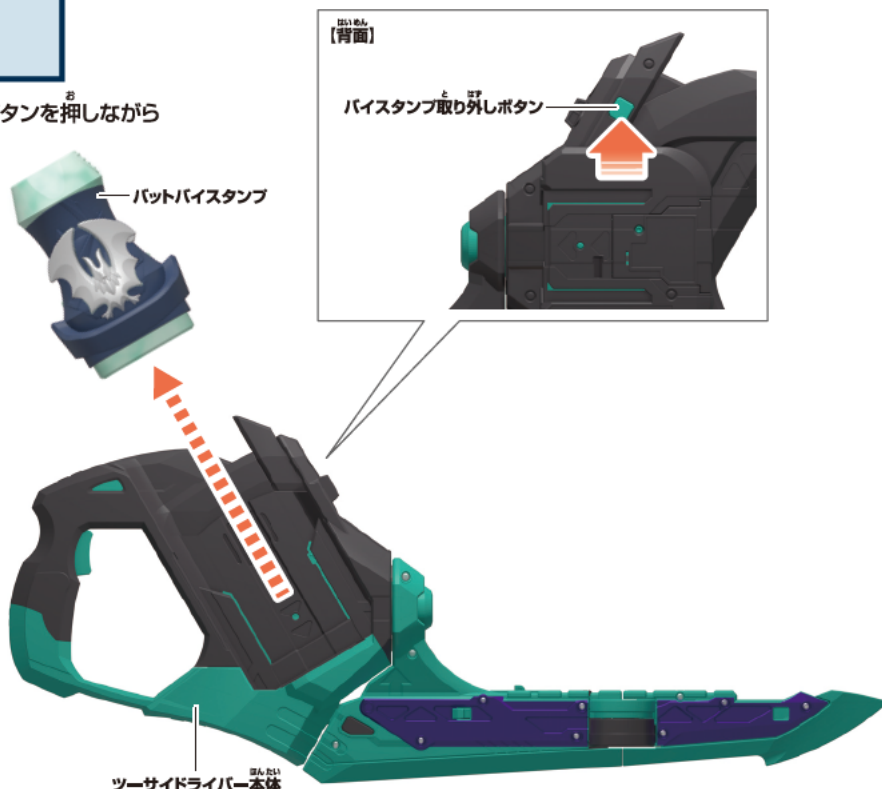

別売りのDXバイスタンプでゲノムチェンジ遊び

※ジャッカルバイスタンプを例に
説明します。

ブレードモードの場合

1 バイスタンプをツーサイドライバー本体のスロットに図のように挿入します。

- **バイスタンプ** LEDが発光して「装填音」が鳴ります。
- **ツーサイドライバー** 「エビル変身待機音」が鳴ります。

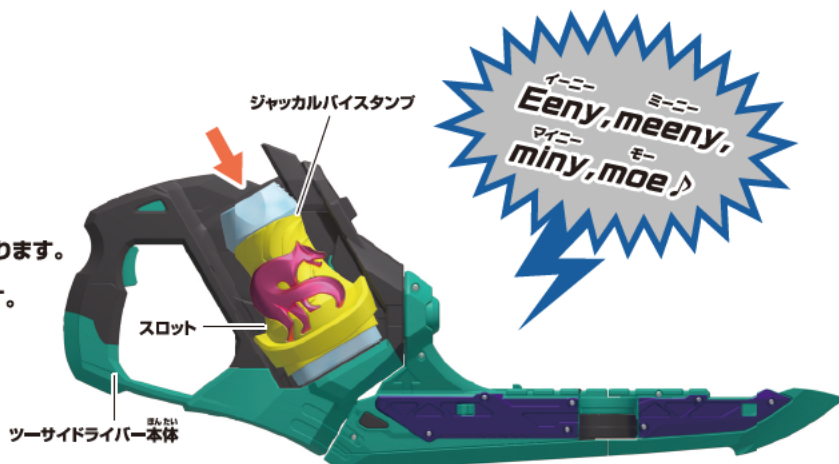

2

ツースイドライバー本体のトリガーを引きます。

→ **バイスタンプ** LEDが発光し「スタンプ名」が鳴ります。

→ ツースイドライバー 「エビルゲノムチェンジ音」が鳴ります。



ガンモードの場合

1

バイスタンプをツースイドライバー本体のスロットに
図のように挿入します。

→ **バイスタンプ**
LEDが発光して「装填音」が鳴ります。

→ ツースイドライバー
「ライブ変身待機音」が鳴ります。

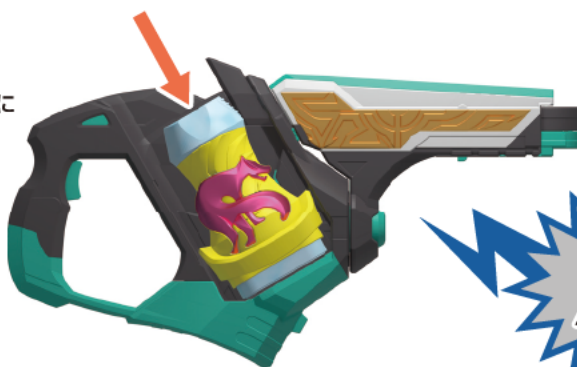

2

ツースイドライバー本体のトリガーを引きます。

→ **バイスタンプ**
LEDが発光し「スタンプ名」が鳴ります。

→ ツースイドライバー
「ライブゲノムチェンジ音」が鳴ります。

