

## セット内容

デザインドライバー本体…1 マグナムレイズバックル…1 ブーストレイズバックル…1 ハンマーレイズバックル…1 ライダーコアID(仮面ライダーギーツコアID)…1  
ベルト右(R)…1 ベルト左(L)…1 ベルト留め…1 コマンドツインバックル…1 レイジングソード…1

### 各部名称

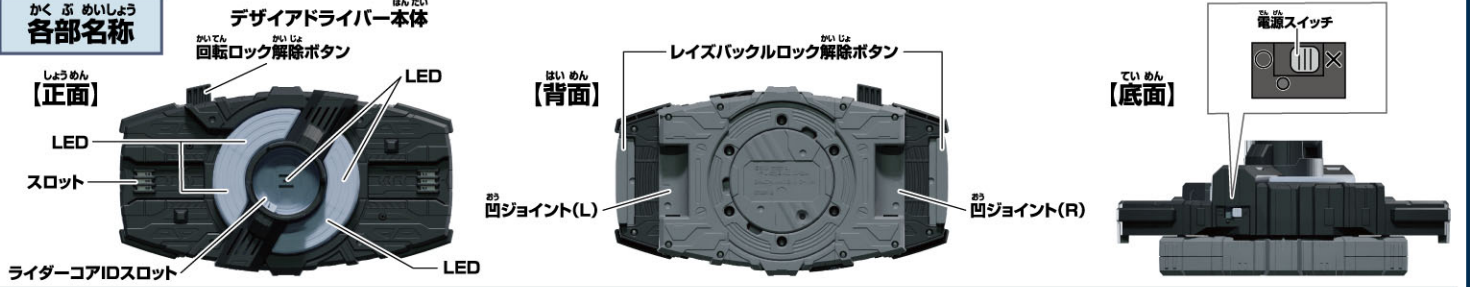

### ベルト右(R)

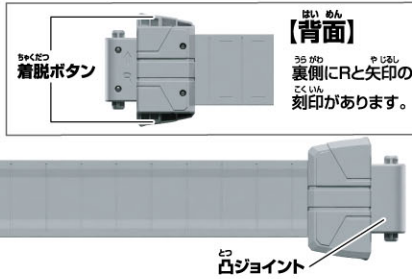

### ベルト左(L)

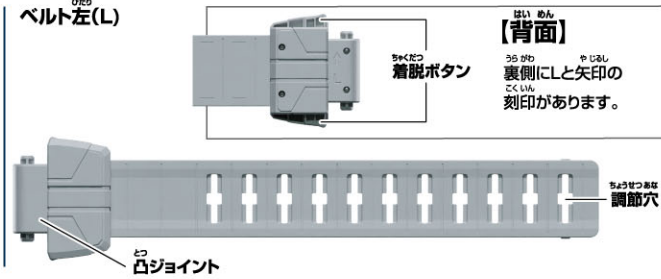

### ベルト留め



### ライダーコアID (仮面ライダーギーツコアID)



### マグナムレイズバックル 【正面】

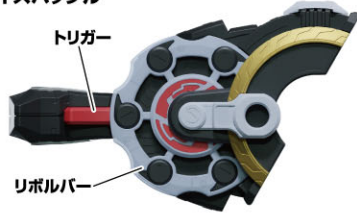

### 【背面】

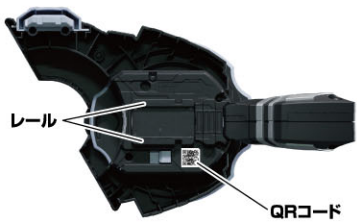

### ブーストレイズバックル 【正面】



### 【背面】

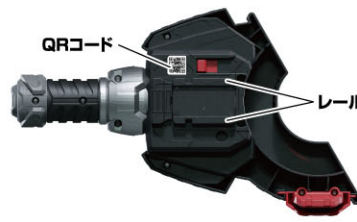

### ハンマーレイズバックル 【正面】



### 【背面】



### コマンドツインバックル(キャノン)



### 【背面】



### コマンドツインバックル(ジェット)



### 【背面】



### レイジングソード

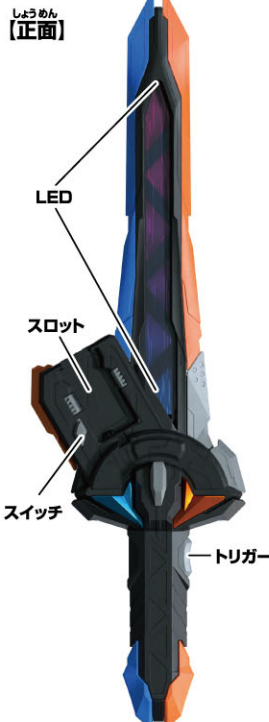

# 警告 (けいこく)

保護者の方へ必ずお読みください。

●小部品があります。誤飲・窒息の危険がありますので、3才未満のお子様には絶対に与えないでください。

# 注意 (ちゅうい)

●ぶつかけたり、ふりまわすなど乱暴な遊びをしないでください。●可動部の隙間には指などを入れないでください。はさまれてケガをする恐れがあります。●本商品には電子部品を使用しております。ペースメーカーをご使用の方は、本商品を身体に近づけないようご注意ください。●LEDの光の点滅を見続けしないでください。気分が悪くなったりする恐れがあります。《電池を誤使用すると発熱・破裂・液漏れの恐れがあります。下記に注意してください》●二次電池(充電式電池)は、絶対に使用しないでください。●古い電池と新しい電池、いろいろな種類の電池を混ぜて使わないでください。●＋(プラスマイナス)を正しくセットしてください。●遊んだ後は必ずスイッチを切り電池をはずしてください。●電池を入れたままにしておくと、液漏れの恐れがあり危険です。●電池は飲み込むと危険です。お子様の手の届かない所に保管してください。●万一、飲み込んだ場合は、すぐに医師に相談してください。●電池はなめたり、口に入れたりしないでください。●ショートさせたり充電、分解、加熱、火の中に入れたりしないでください。●万一、電池から漏れた液が目に入ったときはすぐに大量の水で洗い、医師に相談してください。●皮膚や服に付いた時は水で洗ってください。●廃棄するときは、自治体の廃棄物処理の指示に従ってください。●電池の交換は保護者の方が行ってください。●回転部分に指や髪の毛や衣服などははさまれないように注意してください。



くちにけらない

## 使用上の注意

●本商品は精密な電子部品で構成されています。落としたり、水にぬらしたり、汚したり、分解したりしないでください。

また、高温・低温になる所での使用、保管はさけてください。

●プラスチック梱包材は開封後はすぐに捨ててください。

●本商品には塗装部分がありますので、保管の際には他のもの(樹脂製品や家具、ソファ等)と接触しないようにしてください。色が移る場合があります。

●可動部分・取付部分を無理な方向に強く引っ張ったり、曲げたりしないでください。

●発音の一部にイントネーションが違っていたり、商品の特性上聞き取りにくいものがありますが、ご了承ください。

●誤動作した場合はベルトの電源スイッチを入れ直してください。

●QRコードが傷ついたり汚れた場合はQRコードが読み取れないことがありますのでご注意ください。

●レイジングソードとデザイアドライバーにはレイズバックルシリーズ以外は取り付けしないでください。

※QRコードは株式会社アンソーウェブの登録商標です。

## デザイアドライバーの乾電池の入れ方

※必ず保護者の方が行ってください。

※電源スイッチがX(OFF)になっていることを確認してください。

※音が小さくなって聞きとりにくくなったり、音が繰り返し鳴るなどの誤動作をする

場合やLEDの発光が弱くなった場合は、すべて新しい電池に交換してください。

### ①電池ふたを取り外します。

①-1 本体背面の電池ふたの穴を先の細い棒などで押しながら、

①-2 電池ふたを矢印の方向に回転させて取り外します。

### ②乾電池を入れます。

単4乾電池3本(別売りの)の+/-をそれぞれ間違えないように入れます。

### ③電池ふたを戻します。

電池ふたの突起と本体のミノを合わせ、矢印の方向に回転させて、電池ふたを閉じます。

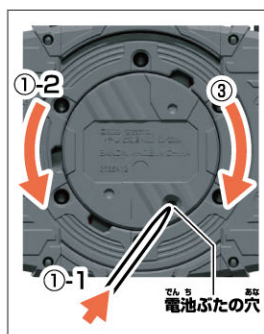

【背面】

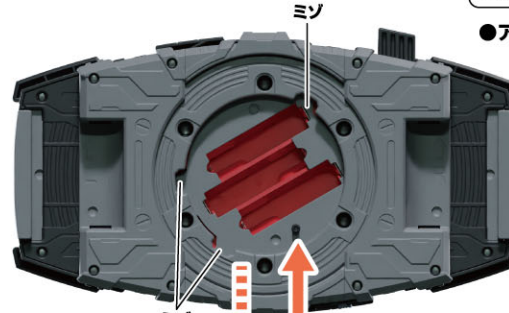

突起

ミノ

単4 × 3  
単4乾電池3本使用(別売り)  
●アルカリ電池専用

## 電源の入れ方

デザイアドライバー本体底面の電源スイッチをO(ON)にします。→起動音が鳴ります。

※遊び終わった後は、必ず電源スイッチをX(OFF)にしてください。

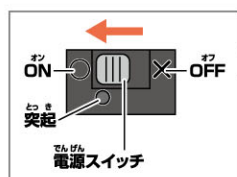

【底面】

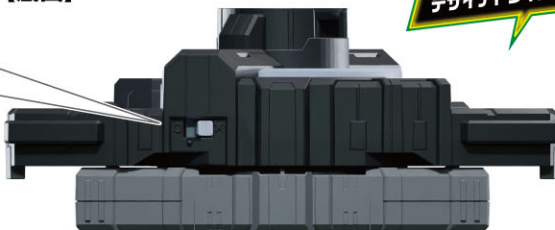

デザイアドライバー!

はじめ あそ まえ  
初めて遊ぶ前に…コマンドツインバックル(キャノン)の絶縁シートの外し方 ※セット内容の状態から始めます。

①コマンドツインバックル(キャノン)背面から出ている絶縁シートを矢印の方向に引き抜きます。

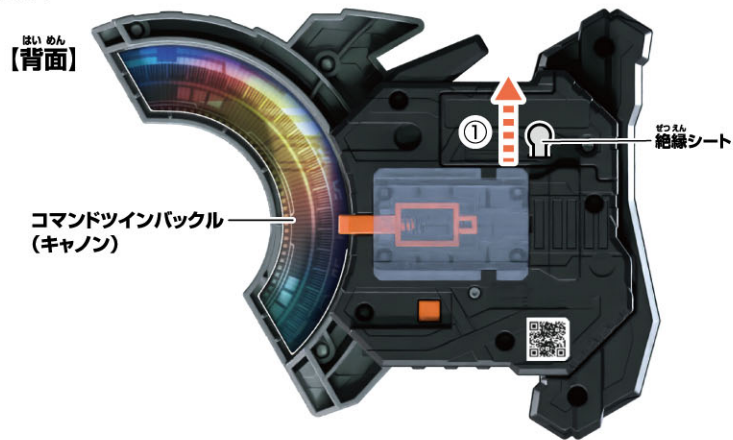

②リセットスイッチを先の細い棒などで軽く押します。

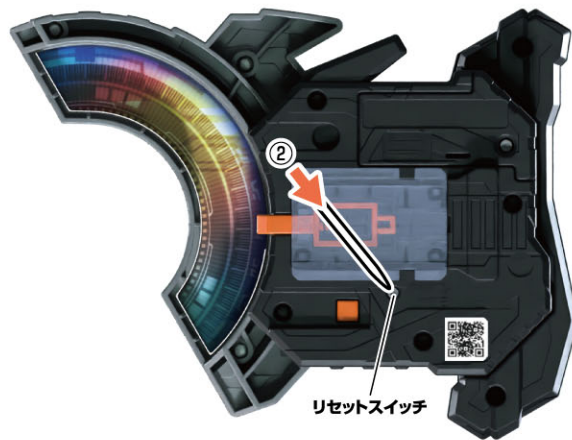

コマンドツインバックル(キャノン)のボタン電池の交換

※必ず保護者の方が行ってください。

※音が小さくなって聞きとりにくくなったり、音が止まるなどの誤動作をする場合は、すべて新しい電池に交換してください。

ボタン電池は上側がプラス(+)、下側がマイナス(-)になるようにセットします。

LR44 × 2  
ボタン電池 (LR44) 2個使用(付)  
●セットされている電池は、テスト用です。

①電池ぶたを取り外します。

- ①-1 コマンドツインバックル(キャノン)背面の電池ぶたの穴を先の細い棒などで押し、
- ①-2 電池ぶたを取り外します。

②ボタン電池を入れます。

古いボタン電池を取り外して、新しいボタン電池2個(LR44・別売り)を⊕⊖に注意してセットします。

③電池ぶたを戻します。

電池ぶたの突起とコマンドツインバックル(キャノン)のミゾを合わせ、電池ぶたを閉じます。

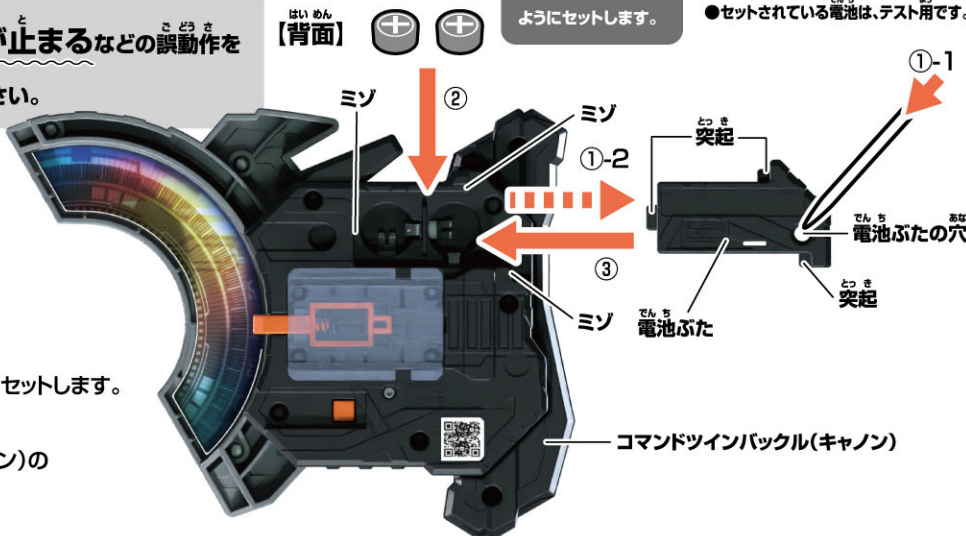

レイジングソードのボタン電池の交換

※必ず保護者の方が行ってください。

※電源スイッチがX(OFF)になっていることを確認してください。  
※音が小さくなって聞きとりにくくなったり、音が止まるなどの誤動作をする場合や、LEDの発光が弱くなった場合は、すべて新しい電池に交換してください。

①電池ぶたを取り外します。

- ①-1 本体背面の電池ぶたの穴を先の細い棒などで押し、
- ①-2 電池ぶたを取り外します。

②ボタン電池を入れます。

古いボタン電池を取り外して、新しいボタン電池3個(LR44・別売り)を⊕⊖に注意してセットします。

③電池ぶたを戻します。

電池ぶたの突起と本体のミゾを合わせ、電池ぶたを閉じます。

ボタン電池は上側がプラス(+)、下側がマイナス(-)になるようにセットします。

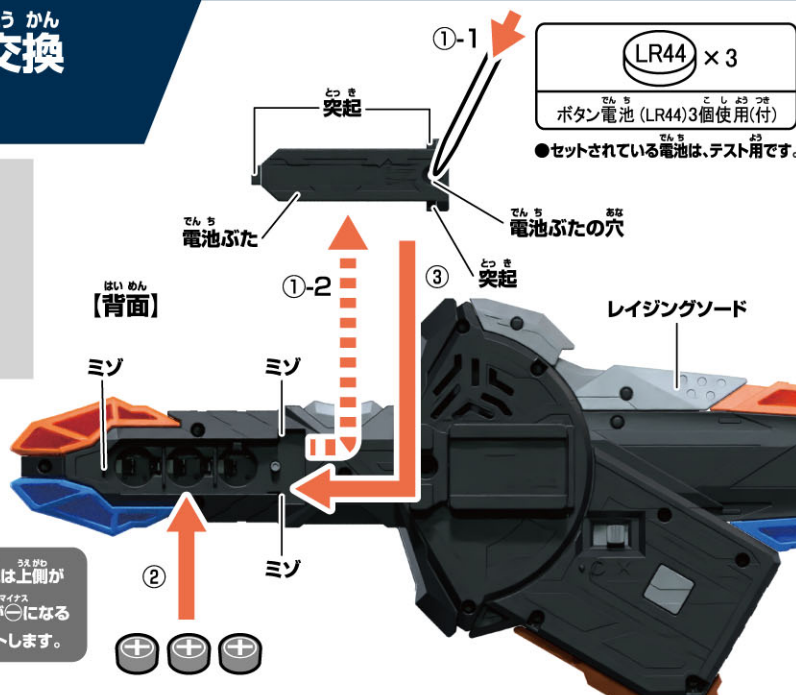

LR44 × 3  
ボタン電池 (LR44) 3個使用(付)  
●セットされている電池は、テスト用です。

# 電源の入れ方

レイジングソード背面の

電源スイッチを○(ON)にします。

→「起動音」とセリフが鳴り、LEDが光ります。

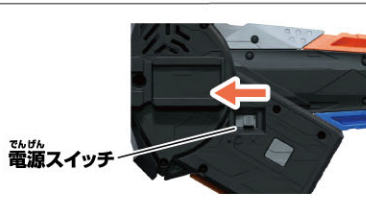

※遊び終わった後は、必ず電源スイッチを  
X(OFF)にしてください。

※レイジングソードのスロットには必ずレイズバックルが装填されていない状態で電源を入れてください。

【正面】

スロット

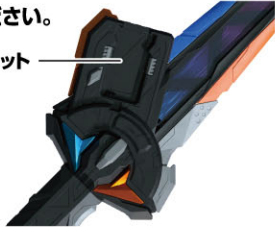

【背面】

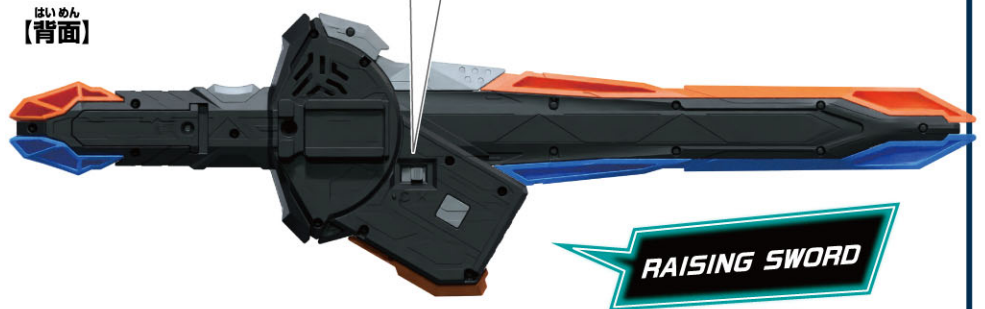

RAISING SWORD

# デザイアドライバーの組み立てと装着の仕方

## 1 ベルト右(R)・ベルト左(L)の取り付け

デザイアドライバー本体背面の

凹ジョイントの刻印(R・L)と

ベルト右(R)・ベルト左(L)裏側の刻印(R・L)を、矢印の向きに合わせてください。

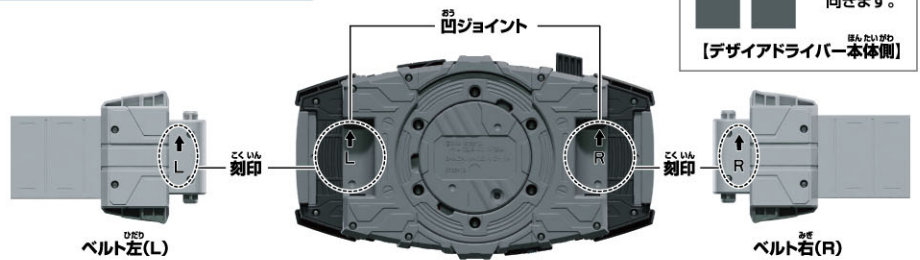

※図のように矢印が上を向きます。

【デザイアドライバー本体側】

- ①ベルト右(R)の着脱ボタンを押しながら、
- ②デザイアドライバー本体背面の凹ジョイント(R)に凸ジョイントを合わせます。

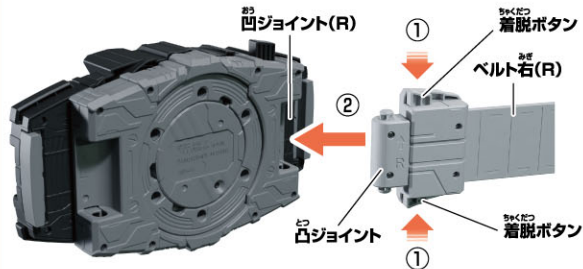

- ③着脱ボタンを離して、凹凸ジョイントをしっかりとめ込みます。

※ベルト左(L)も同様に行います。

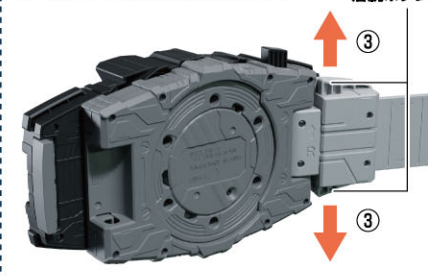

- ## 2
- ①ベルト留めにベルト右(R)を通します。

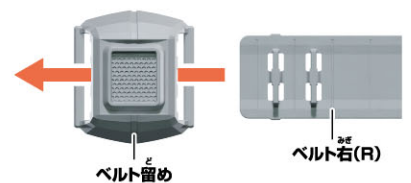

## 3 ベルトの調整

- ①ベルト左(L)が外側になるように腰に巻き付け、からだあいに合わせた位置で2つの突起をはめ込みます。

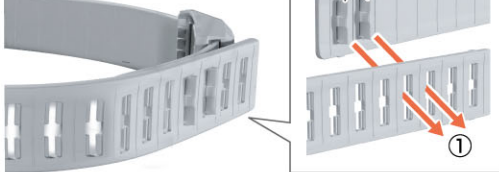

※パチンと音がするまで、はめ込みます。

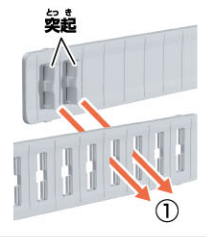

- ②ベルト留めをベルトが重なっている部分まで移動させます。

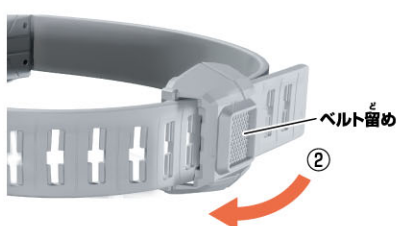

## ベルトの取り外し方

- ①着脱ボタンを上下同時に押しながら、
  - ②ベルト右(R)をやじろしほうこうひとはず矢印の方向に引っばって取り外します。
- ※ベルト左(L)も同様に行います。

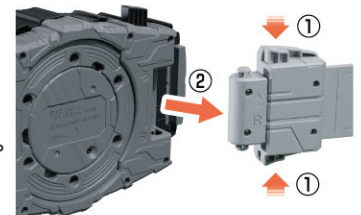

かめん へんしん  
仮面ライダーギーツに変身!

かめん  
①仮面ライダーギーツ  
エントリーレイズフォームに変身!  
へんしん

へんしん あそ  
変身遊び

ライダーコアIDをデザイアドライバーの  
ライダーコアIDスロットに取り付けます。  
→LEDが発光して「変身音」が鳴ります。

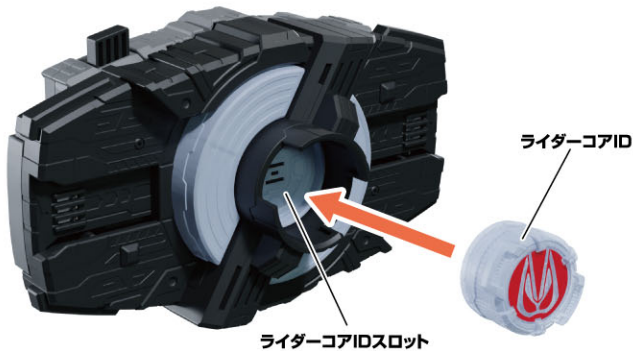

※デザイアドライバー本体が完成した状態から始めます。  
※説明の図ではベルトを省略しています。



かめん へんしん  
②仮面ライダーギーツ アームドハンマーに変身!

※「①仮面ライダーギーツ エントリーレイズフォームに変身!」の後に行います。

へんしん あそ  
変身遊び

1 ハンマーレイズバックルを  
デザイアドライバーのスロットに装填します。  
→LEDが発光して「装填音」と「変身待機音」が鳴ります。

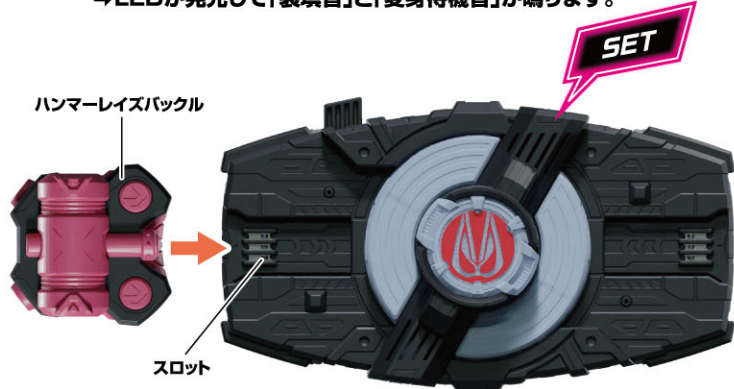

2 ハンマーレイズバックルのハンマーを押します。  
→LEDが発光して「ハンマー音」と「変身音」が鳴ります。

※ハンマーは逆方向にも押せます。



ひっ さつ わざ あそ  
必殺技遊び

※変身遊びの後に行います。

ハンマーレイズバックルのハンマーを押します。  
→LEDが発光して「ハンマー音」と「必殺技音」が鳴ります。



### ③ 仮面ライダーギーツ ブーストフォームに変身!

※「① 仮面ライダーギーツ エントリーレイズフォームに変身!」の後に行います。

#### 変身遊び

**1** ブーストレイズバックルを  
デザイアドライバーの  
スロットに  
装着します。  
→LEDが発光して「装着音」と  
「変身待機音」が鳴ります。



**2** ブーストレイズバックルのハンドルを  
回します。  
→バックルカバーが開き、LEDが発光して  
「ハンドル音①」と「変身音」が鳴ります。

※「変身音」が鳴り始める前にハンドルを2回以上回すと  
「ハンドル音②」が鳴ります。  
※ハンドルは逆方向にも回せます。

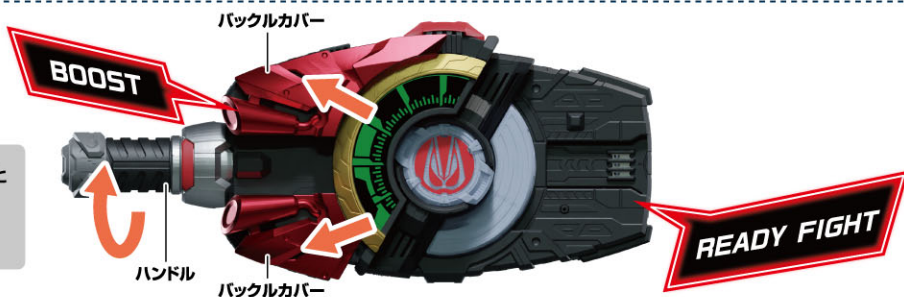

#### 必殺技遊び

※変身遊びの後に行います。

ブーストレイズバックルのハンドルを  
回します。  
→LEDが発光して「ハンドル音①」と  
「必殺技音」が鳴ります。



#### ブーストタイム必殺技遊び

※変身遊びの後に行います。

① ブーストレイズバックルのハンドルを2回  
連続して回します。  
→LEDが発光して「ハンドル音①」と「ハンドル音②」、  
「ブーストタイム待機音」が鳴ります。  
② ブーストレイズバックルのハンドルを  
回します。  
→LEDが発光して「ハンドル音②」と「ブーストタイム  
必殺技音」が鳴ります。



### ④ 仮面ライダーギーツ ブーストフォームでリボルブオン変身!

※「③ 仮面ライダーギーツ ブーストフォームに変身!」の後に行った場合を例に説明します。

※必殺技遊びの操作は「③ 仮面ライダーギーツ ブーストフォームに変身!」と同様に行ってください。

#### 変身遊び

デザイアドライバーの  
回転ロック解除ボタンを  
押してから、本体を  
180度回転させます。  
→LEDが発光して  
「リボルブオン音」が  
鳴ります。



# ⑤ 仮面ライダーギーツ マグナムフォームに変身!

※「① 仮面ライダーギーツ エントリーレイズフォームに変身!」の後に行います。

## 変身遊び

- 1** マグナムレイズバックルを  
デザインドライバーの  
スロットに  
装填します。  
→LEDが発光して「装填音」と  
「変身待機音」が鳴ります。

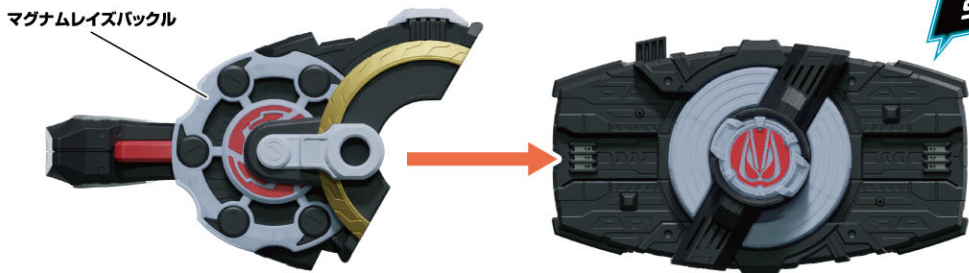

- 2** ① マグナムレイズバックルのリボルバーを1/6回転分回します。  
→LEDが発光して「リボルバー音」が鳴ります。  
※トリガーを引いても「リボルバー音」が鳴ります。

- ② 「リボルバー音」が鳴り終わる前に、  
マグナムレイズバックルのトリガーを引きます。  
→LEDが発光して「銃撃音」と「変身音」が鳴ります。

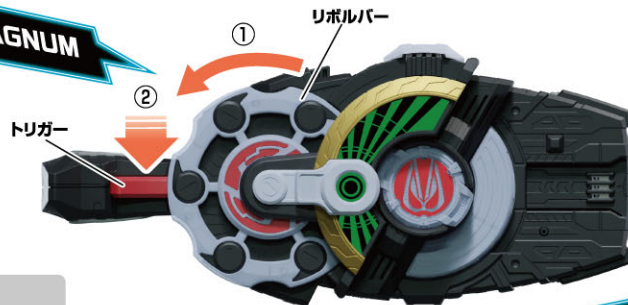

※トリガーを引く前に①で鳴らした「リボルバー音」が鳴り終わると「変身音」が鳴ります。  
また「変身音」が鳴っている途中で、リボルバーからトリガーを操作すると必殺技遊びが始まります。  
※「変身音」が発動するまで、トリガーを引いてもリボルバーを回しても「銃撃音」が鳴ります。

READY FIGHT

## 必殺技遊び

※変身遊びの後に行います。

- ① マグナムレイズバックルのリボルバーを1/6回転分回します。  
→LEDが発光して「リボルバー音」が鳴ります。  
※トリガーを引いても「リボルバー音」が鳴ります。

- ② 「リボルバー音」が鳴り終わる前に、  
マグナムレイズバックルのトリガーを引きます。  
→LEDが発光して「銃撃音」と「必殺技音」が鳴ります。

※①で鳴らした「リボルバー音」が鳴り終わると「必殺技音」が鳴ります。  
※「必殺技音」が発動するまで、トリガーを引いてもリボルバーを回しても「銃撃音」が鳴ります。

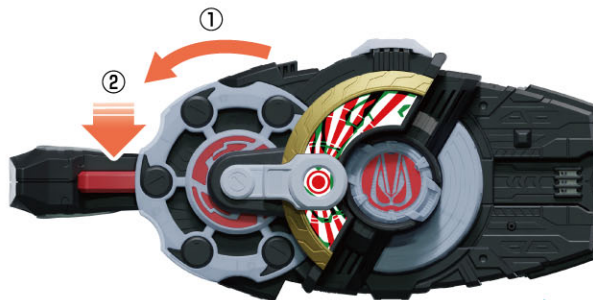

MAGNUM STRIKE

# ⑥ 仮面ライダーギーツ マグナムフォームでリボルブオン変身!

※「⑤ 仮面ライダーギーツ マグナムフォームに変身!」の後に行った場合を例に説明します。

※必殺技遊びの操作は「⑤ 仮面ライダーギーツ マグナムフォームに変身!」と同様に行ってください。

## 変身遊び

- デザインドライバーの  
回転ロック解除ボタンを  
押してから、本体を  
180度回転させます。  
→LEDが発光して  
「リボルブオン音」が  
鳴ります。

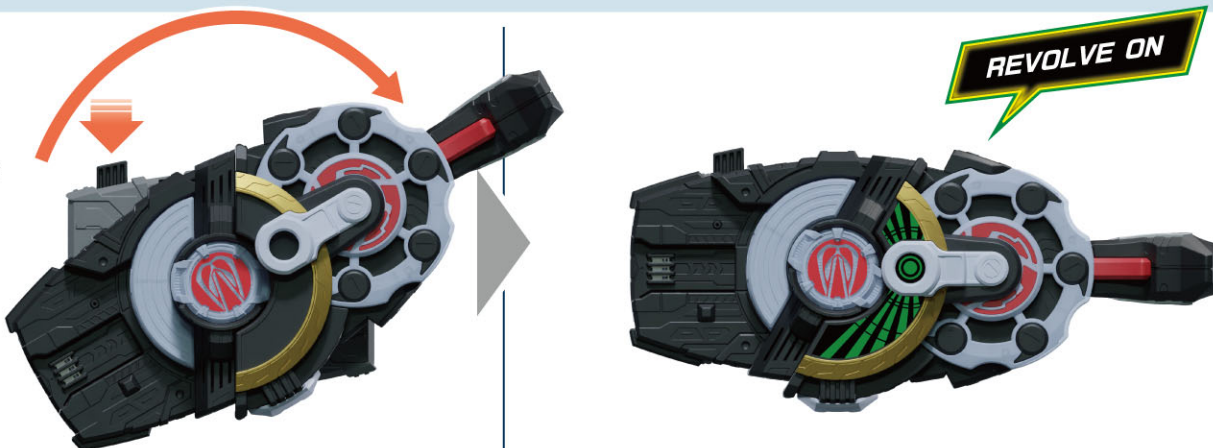

## ⑦ 仮面ライダーギーツ ブーストフォーム アームドハンマーに変身!

- ※「④仮面ライダーギーツ ブーストフォームでリボルブオン変身」の後に、ハンマーレイズバックルをセットする遊びを例に説明します。
- ※必殺技遊びの操作は「②仮面ライダーギーツ アームドハンマーに変身!」と「③仮面ライダーギーツ ブーストフォームに変身!」と同様に行ってください。

### 変身遊び

1

ハンマーレイズバックルを  
デザインドライバーの  
スロットに装填します。  
→LEDが発光して「装填音」と  
「変身待機音」が鳴ります。



2

ハンマーレイズバックルのハンマーを  
押します。  
→LEDが発光して「ハンマー音」と「変身音」が鳴ります。



## ⑧ 仮面ライダーギーツ マグナムフォーム アームドハンマーに変身!

- ※「④仮面ライダーギーツ マグナムフォームでリボルブオン変身」の後に、ハンマーレイズバックルをセットする遊びを例に説明します。
- ※必殺技遊びの操作は「②仮面ライダーギーツ アームドハンマーに変身!」と「③仮面ライダーギーツ マグナムフォームに変身!」と同様に行ってください。

### 変身遊び

1

ハンマーレイズバックルを  
デザインドライバーの  
スロットに装填します。  
→LEDが発光して「装填音」と  
「変身待機音」が鳴ります。



2

ハンマーレイズバックルのハンマーを  
押します。  
→LEDが発光して「ハンマー音」と「変身音」が鳴ります。

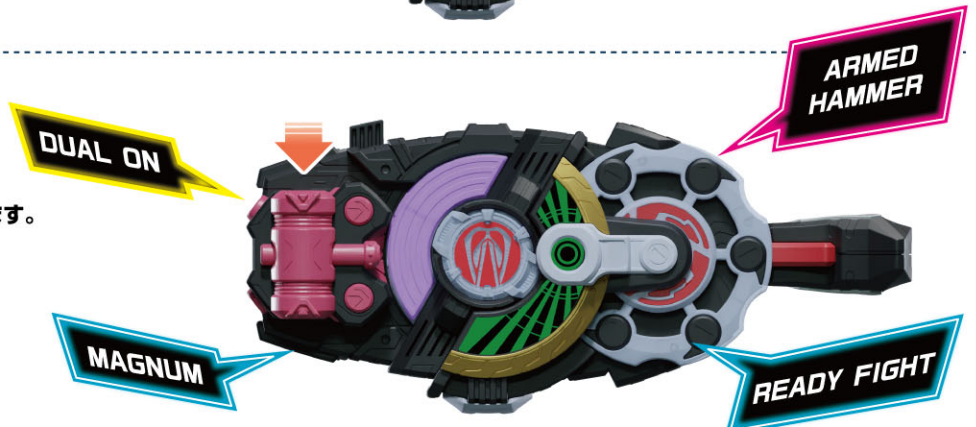



# ⑨ 仮面ライダーギーツ マグナムブーストフォームに変身!

※【⑨ 仮面ライダーギーツ エントリーレイズフォームに変身!】の後に行います。 ※必殺技遊びの操作は  
 【⑧ 仮面ライダーギーツ ブーストフォームに変身!】と【⑩ 仮面ライダーギーツ マグナムフォームに変身!】と同様に行ってください。

## 変身遊び

**1** マグナムレイズバックルとブーストレイズバックルをデザイアドライバーのスロットに順番で装填します。  
 →LEDが発光して「装填音」と「変身待機音」が鳴ります。

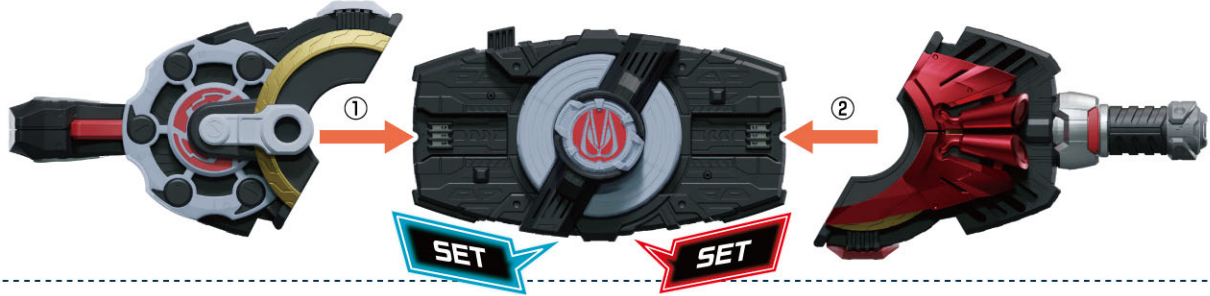

## 2

① マグナムレイズバックルのリボルバーを1/6回転分回します。  
 →LEDが発光して「リボルバー音」が鳴ります。

※トリガーを引いても「リボルバー音」が鳴ります。

② ①の「リボルバー音」が鳴り終わる前に、  
 マグナムレイズバックルのトリガーを引きます。

→LEDが発光して「銃撃音」が鳴ります。

※トリガーを引く前に①で鳴らした「リボルバー音」が鳴り終わると「変身音」が鳴ります。  
 また「変身音」が鳴っている途中で、リボルバーかトリガーを操作すると必殺技遊びが始まります。  
 ※「変身音」が発動するまで、トリガーを引いてもリボルバーを回しても「銃撃音」が鳴ります。

③ ②の「銃撃音」が鳴り終わる前に、ブーストレイズバックルのハンドルを回します。  
 →バックルカバーが開き、LEDが発光して「ハンドル音①」と「変身音」が鳴ります。

※ハンドルを回す前に、②で鳴らした「銃撃音」が鳴り終わると「変身音」が鳴ります。  
 また「変身音」が鳴っている途中で、ハンドルかリボルバーかトリガーを操作すると必殺技遊びが始まります。  
 ※ハンドルを2回以上回すと「ハンドル音②」が鳴ります。



# ⑩ 仮面ライダーギーツ マグナムブーストフォームでリボルブオン変身!

※【⑨ 仮面ライダーギーツ マグナムブーストフォームに変身!】の後に行った場合を例に説明します。  
 ※必殺技遊びの操作は【⑧ 仮面ライダーギーツ ブーストフォームに変身!】と  
 【⑩ 仮面ライダーギーツ マグナムフォームに変身!】と同様に行ってください。

## 変身遊び

デザイアドライバーの  
 回転ロック解除ボタンを  
 押してから、本体を180度  
 回転させます。

→LEDが発光して  
 「リボルブオン音」が  
 鳴ります。



# あそ かつ レイジングソードの遊び方①

※セット内容の状態から始めます。

- 1** レイジングソードのスロットに  
コマンドツインバックル(キャノン)を  
装填します。  
→LEDが発光して「装填音」が鳴ります。

※レイジングソードのスロットにバックルの  
レールを合わせるようにして取り付けます



【背面】

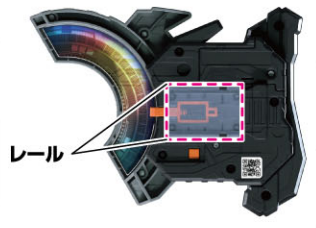

- 2** レイジングソードのトリガーをひきます。  
→LEDが発光して  
「剣撃音」が鳴ります。



## ひっさつわざあそ 必殺技遊び

- ①コマンドツインバックル(キャノン)のレバーをひきます。  
→LEDが発光して「待機音」が鳴ります。  
②レイジングソードのトリガーをひきます。  
→LEDが発光して「必殺技音」が鳴ります。

※必殺技発動後も「待機音」は  
鳴り続けます。「待機音」は  
コマンドツインバックル  
(キャノン)のスイッチを  
押すか、何も動作が無ければ  
約30秒後に止まります。



## と はず かつ コマンドツインバックルの取り外し方

- レイジングソードの背面の  
解除ボタンを押しながら  
コマンドツインバックル  
(キャノン)を取り外します。  
→「分離音」が鳴ります。



# あそ かつ レイジングソードの遊び方②

※セット内容の状態から始めます。

- レイジングソードのトリガーをひきます。  
→LEDが発光して  
「剣撃音」が鳴ります。



## ひっさつわざあそ 必殺技遊び

- ①レイジングソードのスイッチを押します。  
→LEDが発光して「必殺技待機音」が鳴ります。  
②レイジングソードのトリガーをひきます。  
→LEDが発光して「必殺技音」が鳴ります。

スイッチ



# コマンドツインバックル(キャノン)の遊び方

※セット内容の状態から始めます。

コマンドツインバックル(キャノン)のスイッチを押します。  
→「バックル名」が鳴ります。

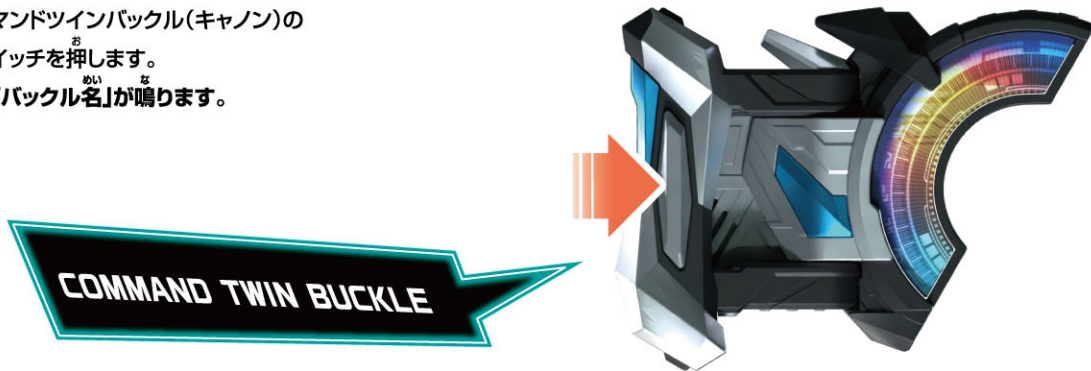

## ①仮面ライダーギーツ レイジングフォームに変身!

※「①仮面ライダーギーツ エントリーレイズフォームに変身!」の後に行います。

### 変身遊び

**1** コマンドツインバックル(ジェット)をデザイアドライバーのスロットに装填します。  
→LEDが発光して「装填音」と「変身待機音」が鳴ります。

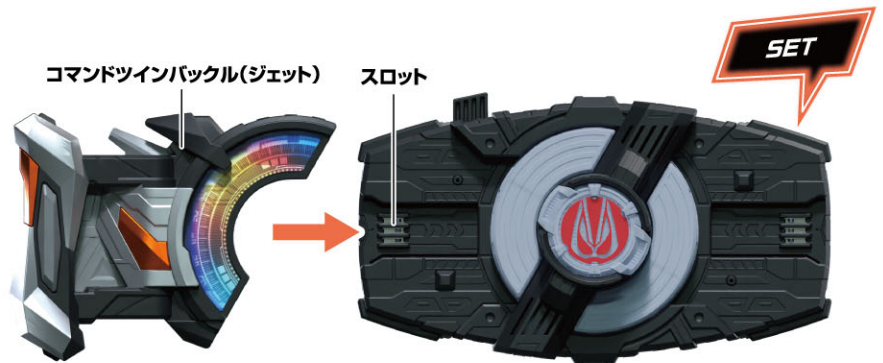

**2** コマンドツインバックル(ジェット)のスイッチを押します。  
→LEDが発光して「変身音」が鳴ります。



### 必殺技遊び

※変身遊びの後に行います。

コマンドツインバックル(ジェット)のスイッチを押します。  
→LEDが発光して「必殺技音」が鳴ります。



# かめん 12 仮面ライダーギーツ コマンドフォーム ジェットモードに変身! へんしん

※「10 仮面ライダーギーツ レイジングフォームに変身!」の後に行います。

1

レイジングソードのスロットに  
コマンドツインバックル(キャノン)を装填します。  
→LEDが発光して「装填音」が鳴ります。

※レイジングソードのスロットにバックルの  
レールを合わせるようにして取り付けます



2

コマンドツインバックル(キャノン)のレバーを引きます。  
→LEDが発光して「待機音」が鳴ります。



3

レイジングソードの背面の  
解除ボタンをおしながら  
コマンドツインバックル  
(キャノン)を取り外します。  
→「分離音」が鳴ります。



4

コマンドツインバックル(キャノン)を  
デザイアドライバーのスロットに装填します。  
→LEDが発光して「変身待機音」が鳴ります。



5

コマンドツインバックル(キャノン)の  
レバーを引きます。  
→LEDが発光して「変身音」が鳴ります。

TAKE OFF COMPLETE  
JET & CANNON

READY FIGHT



# かめん ⑬ 仮面ライダーギーツ コマンドフォーム キャンンモードにリボルブオン変身! へんしん

※「⑩仮面ライダーギーツ コマンドフォーム ジェットモードに変身!」の後に行います。

## へんしん あそ 変身遊び

デザイアドライバーの  
回転ロック解除ボタンを  
お  
押してから、本体を180度  
回  
転させます。  
→LEDが発光して  
「リボルブオン音」が  
鳴ります。



## ひっさつ わざ あそ 必殺技遊び

※変身遊びの後に行います。

- ①コマンドツインバックル(キャンン)の  
スイッチを押します。  
→「操作音」が鳴ります。
- ②コマンドツインバックル(キャンン)の  
レバーを引きます。  
→LEDが発光して「必殺技音」が鳴ります。

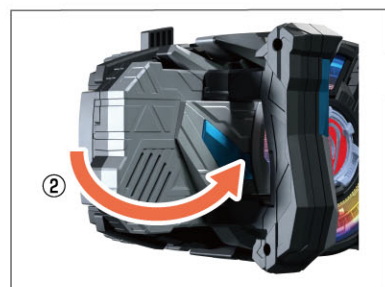

# べつ う 別売りのレイズバックルホルダーへの取り付け方 と つ かた

※DXゾンビレイズバックル&レイズバックルホルダーのWEB取説もご覧ください。

レイズバックルホルダーのスロットに  
レイジングソード本体のレールを取り付けます。

【斜めから見た図】

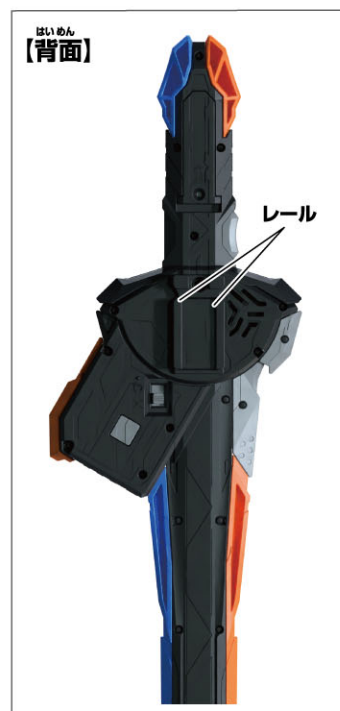

## とはずかた ライダーコアIDの取り外し方

ライダーコアIDを手で取り外します。

→「着脱音」が鳴ります。

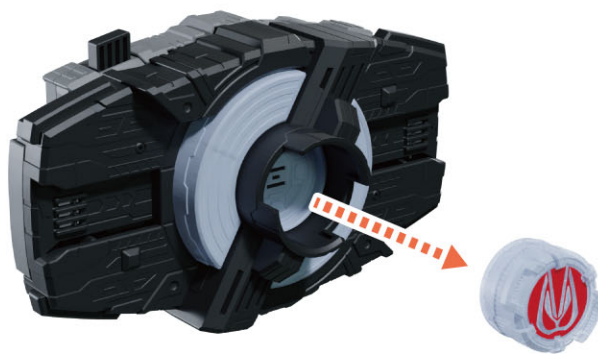

## とはずかた レイズバックルの取り外し方

スロットロック解除ボタンを押しながら、

レイズバックルを矢印の方向に

引き抜きます。

→「着脱音」が鳴ります。

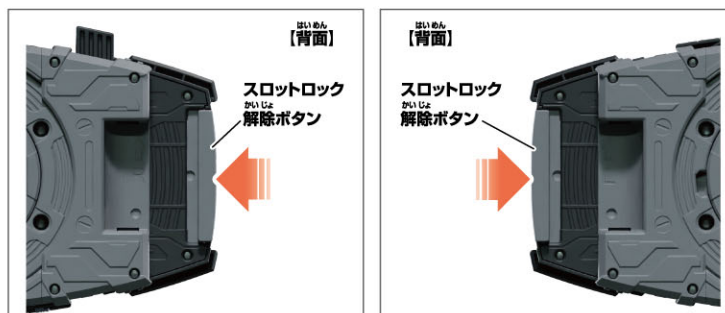

## とはずかた ブーストレイズバックルのバックルカバーの閉じ方

手でバックルカバーを閉じます。

