

ブーストマークⅨレイズバックル

BOOST MARK Ⅸ RAISE BUCKLE

あそびかた
の遊び方

セット内容

ブーストマークⅨレイズバックル一式×1

各部名称

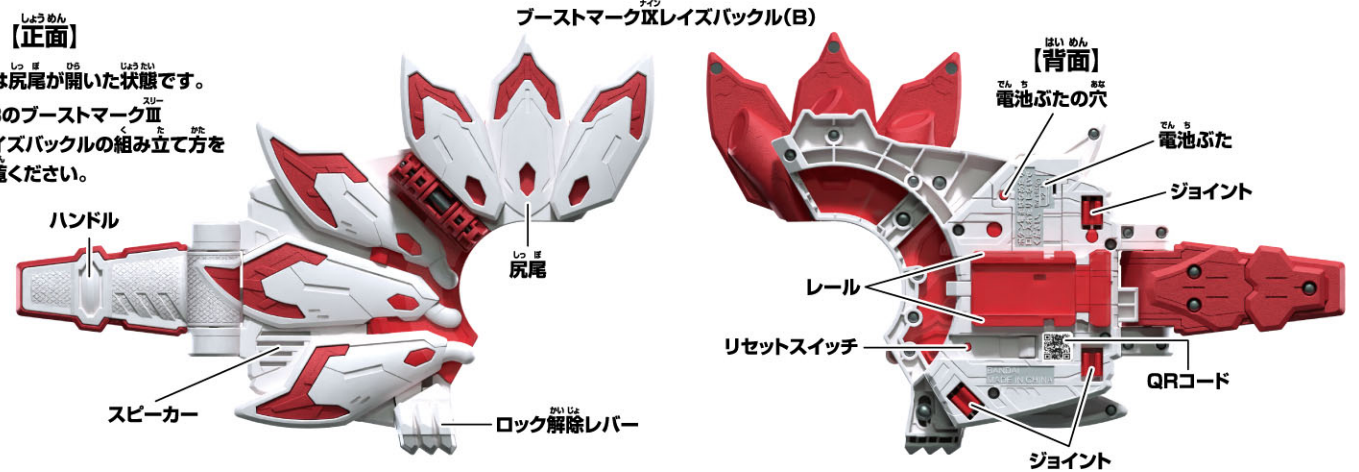
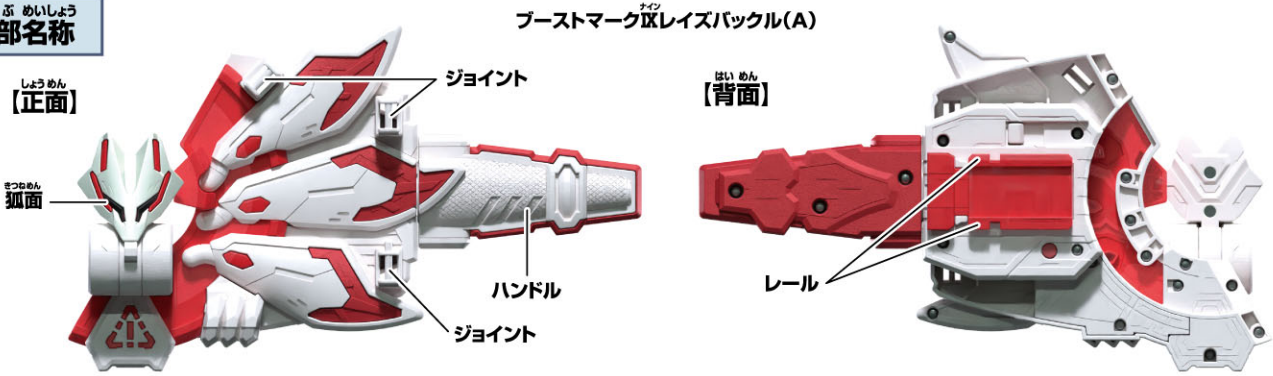

警告 (けいこく)

保護者の方へ 必ずお読みください。

●小部品があります。誤飲・窒息の危険がありますので、3才未満のお子様には絶対に与えないでください。

注意 (ちゅうい)

《電池を誤使用すると発熱・破裂・液漏れの恐れがあります。下記に注意してください》●万一、ボタン電池を飲み込んだとき、ボタン電池から漏れた液が目に入ったときは、すぐに医師に相談してください。漏れた液が皮膚や服に付いたときは水で洗ってください。●ボタン電池は飲み込むと危険です。お子様の手の届かない所に保管してください。万一飲み込んだ場合は、すぐに医師に相談してください。●ボタン電池の交換は保護者の方が行ってください。●古い電池と新しい電池、いろいろな種類の電池をまぜて使わないでください。●十一(プラスマイナス)を正しくセットしてください。●ショートさせたり充電、分解、加熱、火の中に入れてたりしないでください。●廃棄するときは、自治体の廃棄処理の指示に従ってください。●ボタン電池はなめたり、口に入れてたりしないでください。●可動部には指などを入れないでください。はさまれてケガをする恐れがあります。ぶついたり、ふりまわすなど乱暴な遊びをしないでください。



《使用上の注意》●本商品は精密な電子部品で構成されています。落としたり、水にぬらしたり、汚したり、分解したりしないでください。また、高温・低温になる所での使用、保管はさけてください。●プラスチック梱包材は開封後はすぐに捨ててください。●本商品を樹脂製のソファやシート、タイルなどの上に置かないでください。長時間接触していると色がる場合があります。●可動部分・取付部分を無理な方向に強く引っ張ったり、曲げたりしないでください。●発音の一部にイントネーションが違っていたり、商品の特性上聞き取りにくいものがありますが、ご了承ください。●QRコードが傷ついたり汚れた場合はQRコードが読み取れないことがありますのでご注意ください。●誤動作した場合はリセットスイッチを押してください。

※QRコードは株式会社デンソーウェーブの登録商標です。

初めて遊ぶ前に…ブーストマークⅩレイズバックル(B)の絶縁シートの外し方 ※セット内容の状態から始めます。

①ブーストマークⅩレイズバックル(B)背面から出ている絶縁シートを矢印の方向に引き抜きます。

【背面】

ブーストマークⅩレイズバックル(B)

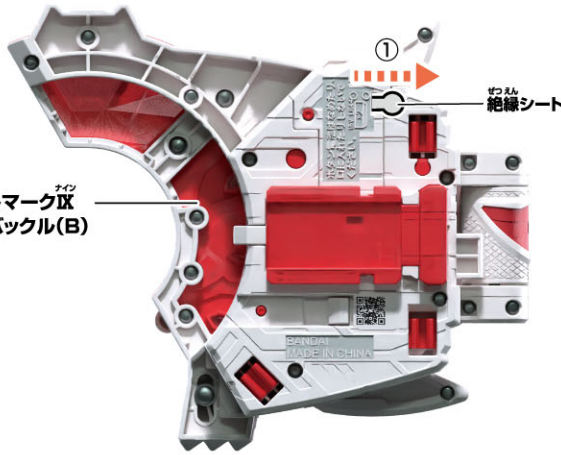

②リセットスイッチを先の細い棒などで軽く押します。

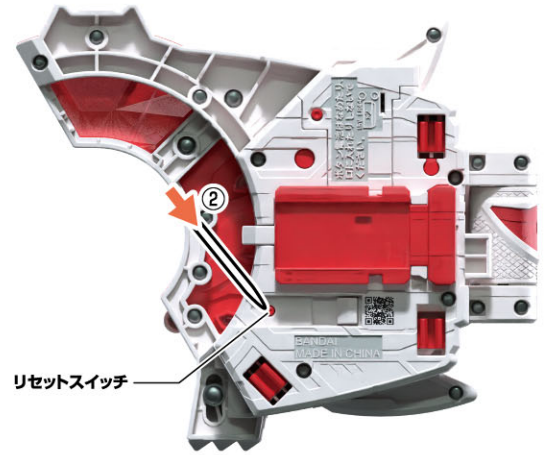

ブーストマークⅩレイズバックル(B)のボタン電池の交換

※必ず保護者の方が行ってください。

※音が小さくなって聞きとりにくくなったり、音が止まるなどの誤動作をする場合は、すべて新しい電池に交換してください。

LR44 × 2

ボタン電池 (LR44) 2個使用(付)

●セットされている電池は、テスト用です。

①電池ふたを取り外します。

①-1 ブーストマークⅩレイズバックル(B)背面の電池ふたの穴を先の細い棒などで押し、

①-2 電池ふたを取り外します。

②ボタン電池を入れます。

古いボタン電池を取り外して、新しいボタン電池2個 (LR44・別売り) を ⊕ ⊖ に注意してセットします。

③電池ふたを戻します。

電池ふたの突起とブーストマークⅩレイズバックル(B)のミゾを合わせ、電池ふたを閉じます。

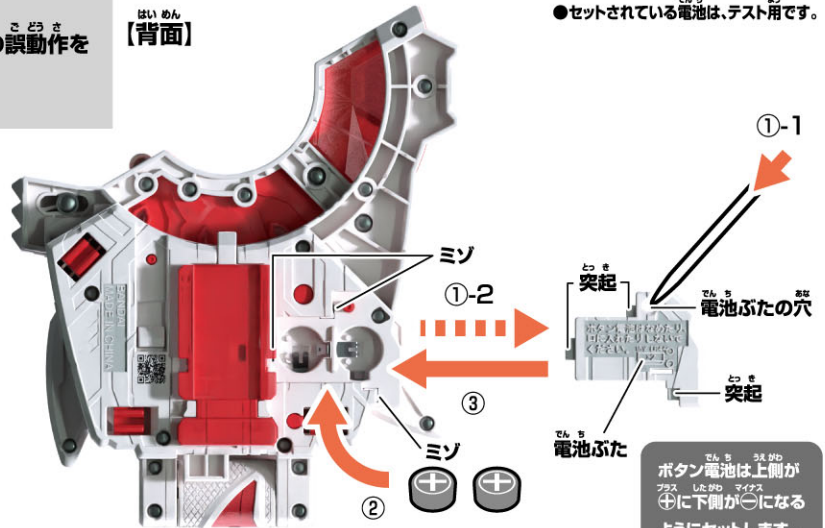

ボタン電池は上側がプラス、下側がマイナスのようにセットします。

ブーストマークⅩレイズバックル(A)の狐面が外れた場合

狐面のボールジョイントをカチッと音が鳴るまで押し込んでください。



ブーストマークⅢレイズバックルの組み立て方

※セット内容の状態から始めます。

①ブーストマークⅢレイズバックル(A)の狐面を倒します。

→ロックがかかります。

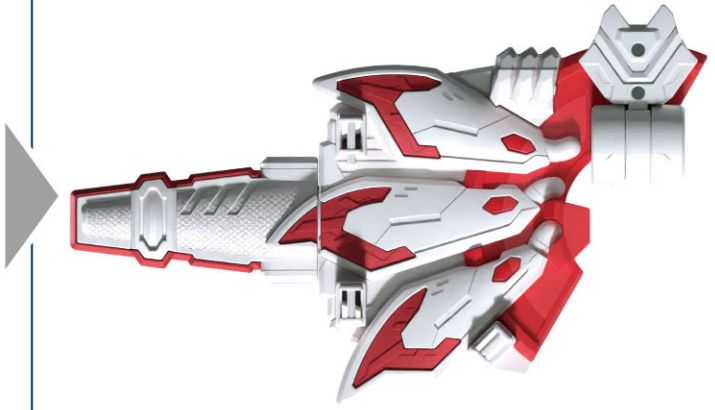

②ブーストマークⅢレイズバックル(B)はセット内容の状態では、

パーツが折りたたまれています。パーツが展開している場合は
レバーを折り畳み、折りたたんだレバーを
手で抑えながら尻尾を折りたたみます。

→ロックがかかります。



※パーツが折りたたまれている状態。
※ロック解除レバーを下に引くと
パーツが展開します。



③ブーストマークⅢレイズバックル(A)と

ブーストマークⅢレイズバックル(B)の

ジョイント同士を
押し込んで合体させます。

→「MARKⅢ」と鳴ります。

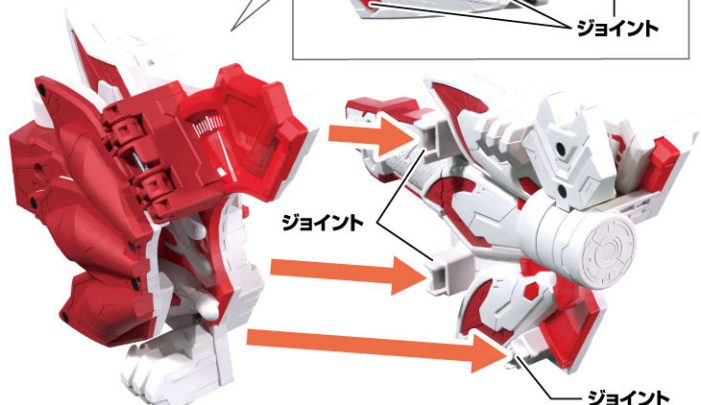
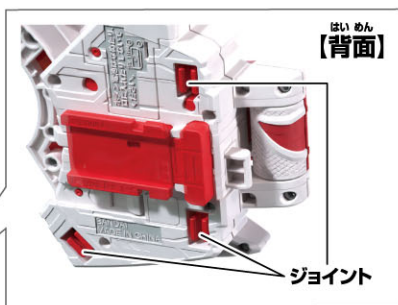

ブーストマークⅢレイズバックル完成!

かめん スリー へんしん
仮面ライダーギーツ ブーストフォームマークⅢに変身!

デラックス とりせつ らん
 ※DXデザイアドライバーのWEB取説もご覧ください。

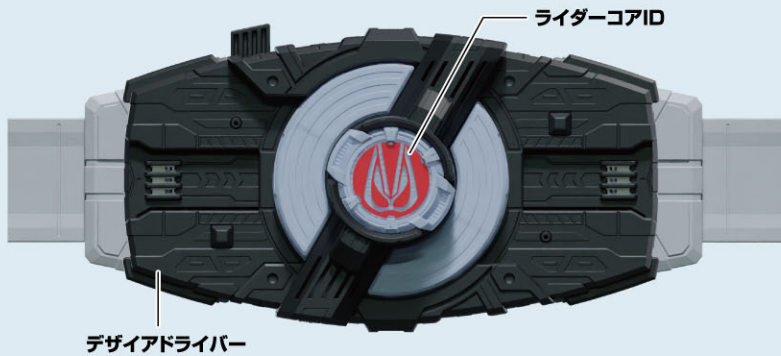

かめん
 ※仮面ライダーギーツ

エントリーレイズフォームへの
 変身遊びのあと おこな
 変身遊びの後にいきます。
 ※説明の図ではベルトを省略しています。

へんしん あそ
変身遊び

1 ブーストマークⅢレイズバックルを
 デザイアドライバーの
 スロットに
 装填します。
 →LEDが発光して「装填音」と
 「変身待機音」が鳴ります。

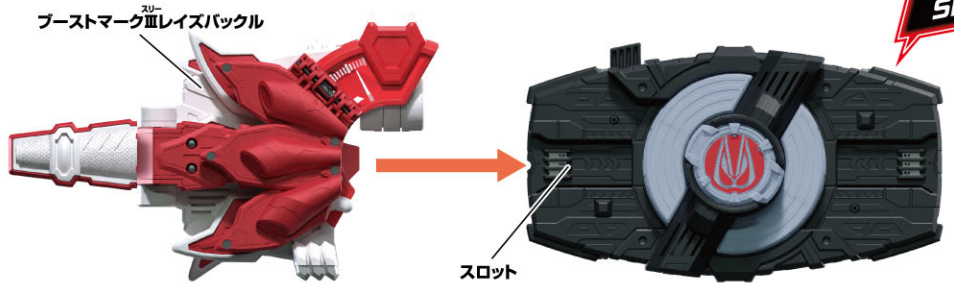

2 ブーストマークⅢレイズバックルのハンドルを
 回します。
 →LEDが発光して「ハンドル音①」と「変身音」が鳴ります。

※「変身音」が鳴り始める前にハンドルを2回以上回すと
 「ハンドル音②」が鳴ります。
 ※ハンドルは逆方向にも回せます。



ひっ さつ わざ あそ
必殺技遊び

※変身遊びの後にいきます。

ブーストマークⅢレイズバックルのハンドルを回します。
 →LEDが発光して「ハンドル音①」と
 「必殺技音」が鳴ります。



ひっ さつ わざ あそ
ブーストタイム必殺技遊び

※変身遊びの後にいきます。

① ブーストマークⅢレイズバックルのハンドルを2回続けて回します。
 →LEDが発光して「ハンドル音①」と「ハンドル音②」、「ブーストタイム待機音」が鳴ります。
 ② ブーストマークⅢレイズバックルのハンドルを回します。
 →LEDが発光して「ハンドル音②」と「ブーストタイム必殺技音」が鳴ります。

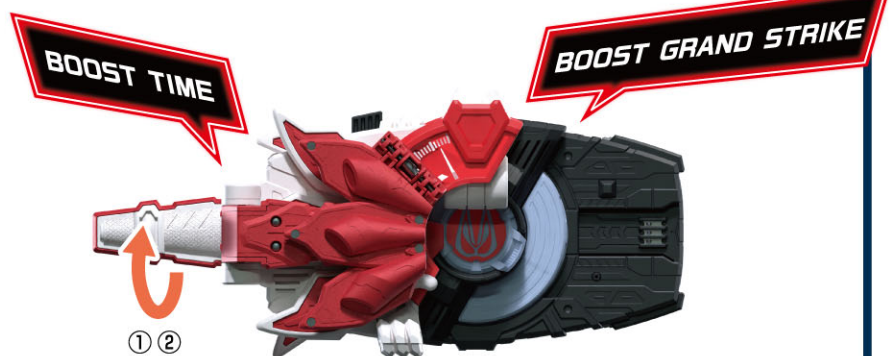

か めん ナイン へんしん 仮面ライダーギーツⅨに変身!

※「仮面ライダーギーツ ブーストフォームマークⅨに変身!」の後に行います。

へんしん あそ 変身遊び

- 1** ブーストマークⅨレイズバックル(B)を
ぶんり 分離させます。
→「MARKⅨ」と待機音が鳴ります。

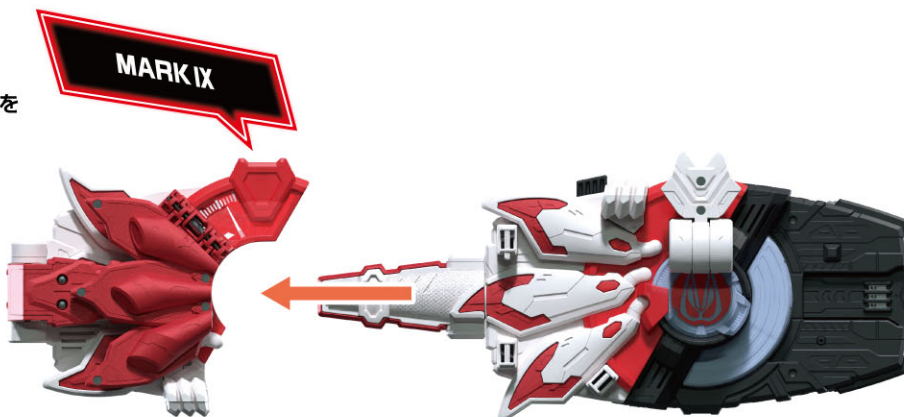

- 2** ブーストマークⅨレイズバックル(B)を
デザインドライバーの反対側のスロットに装填します。
→LEDが発光して「装填音」と「変身待機音」が鳴ります。

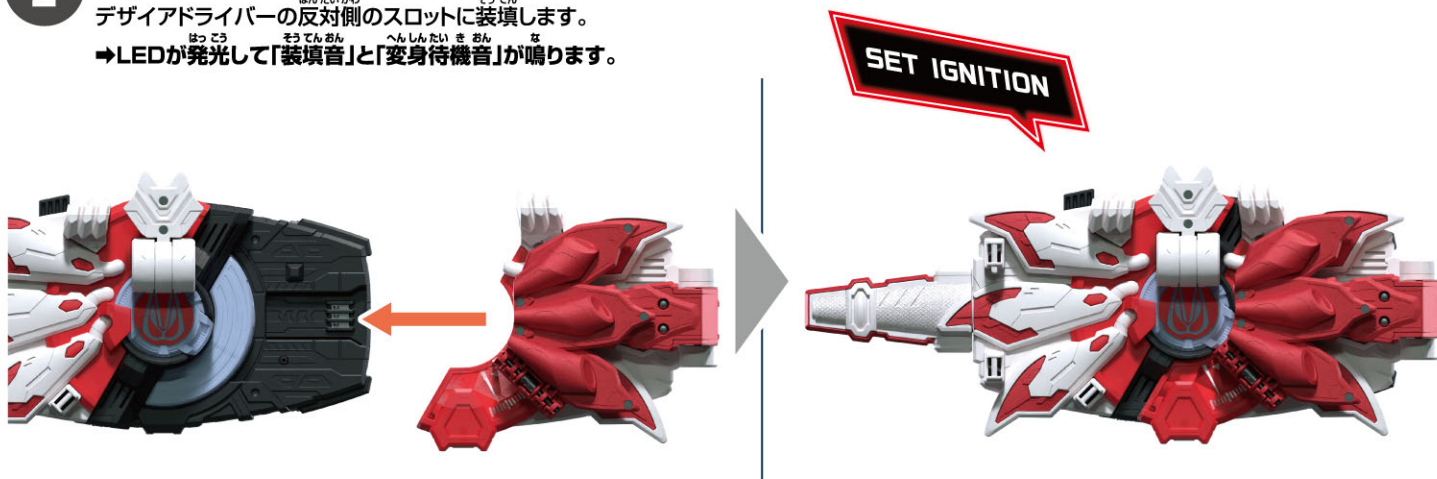

- 3** デザインドライバーの回転ロック解除ボタンを押してから、
本体を180度回転させます。
→LEDが発光して「リボルブオン音」が鳴り、
きつねめん しつぽ てんがい
狐面と尻尾とレバーが展開します。

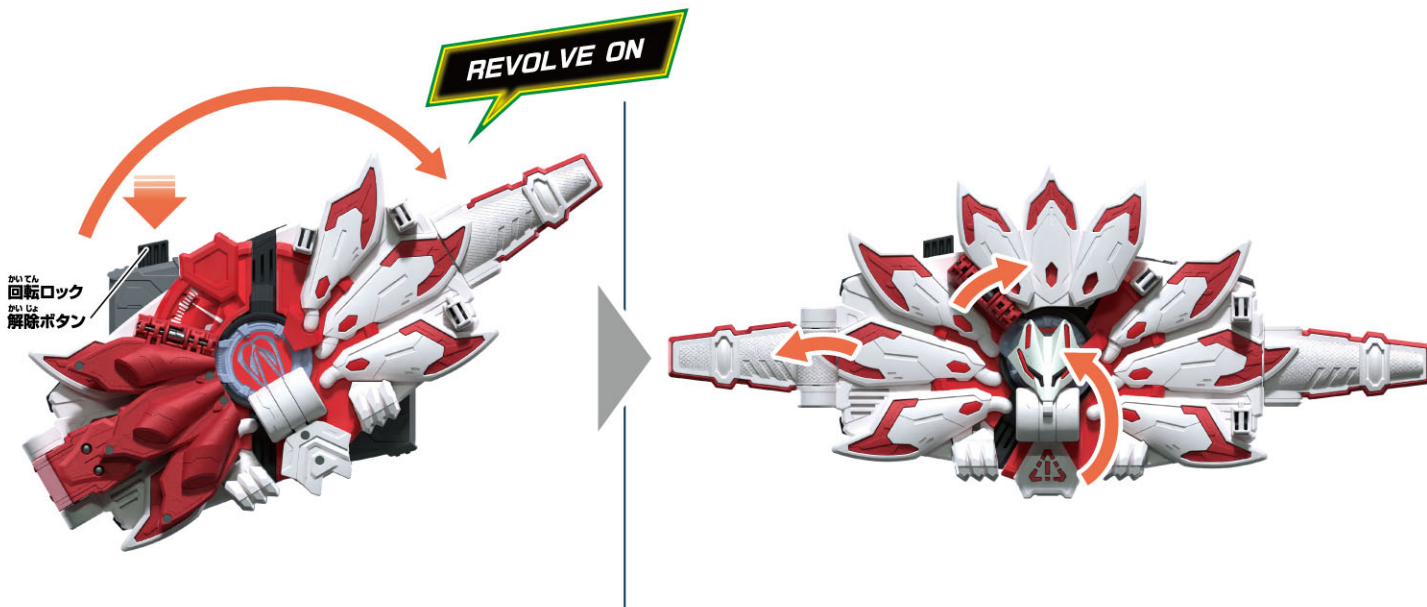

4

ブーストマーク^{ナイン}区レイズバックル(B)のレバーを引きます。

→LEDが発光して「レバー音①」と「変身音」が鳴ります。

※「変身音」が鳴り始める前にレバーを2回以上引くと「レバー音②」が鳴ります。



必殺技遊び

※変身遊びの後に行います。

ブーストマーク^{ナイン}区レイズバックル(B)のレバーを引きます。

→LEDが発光して「レバー音①」と「必殺技音」が鳴ります。



ブーストタイム必殺技遊び

※変身遊びの後に行います。

①ブーストマーク^{ナイン}区レイズバックル(B)のレバーのハンドルを2回続けて引きます。

→LEDが発光して「レバー音①」と「レバー音②」、「ブーストタイム待機音」が鳴ります。

②ブーストマーク^{ナイン}区レイズバックル(B)のレバーを引きます。

→LEDが発光して「レバー音②」と「ブーストタイム必殺技音」が鳴ります。

