

セット内容

マグナムシューター40X 本体...1

ウォーターレイズバックル...1

各部名称

銃身

【正面】

LED

レバー

トリガー

グリップ

【別角度】

スロット

【背面】

ロック解除ボタン

レール

電池ふた

リリースボタン

電源スイッチ

【正面】

蛇口

【背面】

QRコード

レール

警告 (けいこく)

保護者の方へ 必ずお読みください。

●小部品があります。誤飲・窒息の危険がありますので、3才未満のお子様には絶対と与えないでください。

注意 (ちゅうい)

●ぶついたり、ふりまわすなど乱暴な遊びをしないでください。●可動部の隙間には指などを入れないでください。はさまれてケガをする恐れがあります。●本商品には電子部品を使用しております。ペースメーカーをご使用の方は、本商品を身体に近づけないようご注意ください。●LEDの光の点滅を見続けしないでください。気分が悪くなったりする恐れがあります。《電池を誤使用すると発熱・破裂・液漏れの恐れがあります。下記に注意してください》●古い電池と新しい電池、いろいろな種類の電池を混ぜて使わないでください。●＋（プラス）と－（マイナス）を正しくセットしてください。●万一、ボタン電池を飲み込んだとき、ボタン電池から漏れた液が目に入ったときは、すぐに医師に相談してください。漏れた液が皮膚や服に付いたときは水で洗ってください。●ボタン電池は飲み込むと危険です。お子様の手の届かない所に保管してください。万一、飲み込んだ場合は、すぐに医師に相談してください。●ショートさせたり充電、分解、加熱、火の中に入れてたりしないでください。●万一、電池から漏れた液が目に入ったときはすぐに大量の水で洗い、医師に相談してください。●廃棄するときは、自治体の廃棄処理の指示に従ってください。●電池の交換は保護者の方が行ってください。



くちにいけない

（使用上の注意）

●プラスチック梱包材は開封後はすぐに捨ててください。●本商品には塗装部分がありますので、保管の際には他のもの（樹脂製品や家具、ソファ）と接触しないようにしてください。色が移る場合があります。●可動部分・取付部分を無理な方向に強く引っ張ったり、曲げたりしないでください。●発音の一部にイントネーションが違っていたり、商品の特性上聞き取りにくいものがありますが、ご了承ください。●誤動作した場合は電源スイッチを入れ直してください。●QRコードが傷ついたり汚れた場合はQRコードが読み取れないことがありますのでご注意ください。●マグナムシューター40Xにはレイズバックルシリーズ以外は取り付けしないでください。

※QRコードは株式会社デンソーウェーブの登録商標です。

はじ めて遊ぶ前に…絶縁シートの外し方

マグナムシューター40X本体背面の
グリップから出ている絶縁シートを
矢印の方向に引き抜きます。



マグナムシューター40Xのボタン電池の交換

※必ず保護者の方が行ってください。

※電源スイッチがX(OFF)になっていることを確認してください。

※音が小さくなって聞き取りにく
なったり、音が止まるなどの
誤動作をする場合や、
LEDの発光が弱くなった
場合は、すべて新しい電池に交換
してください。

①電池ふたを取り外します。

- ①-1 マグナムシューター40X本体背面の電池ふたの穴を
先の細い棒などで押し、
- ①-2 電池ふたを取り外します。

②ボタン電池を入れます。

古いボタン電池を取り外して、新しいボタン電池3個
(LR44・別売り)を⊕⊖に注意してセットします。

③電池ふたを戻します。

電池ふたの突起とマグナムシューター40Xのミゾを合わせ、電池ふたを閉じます。

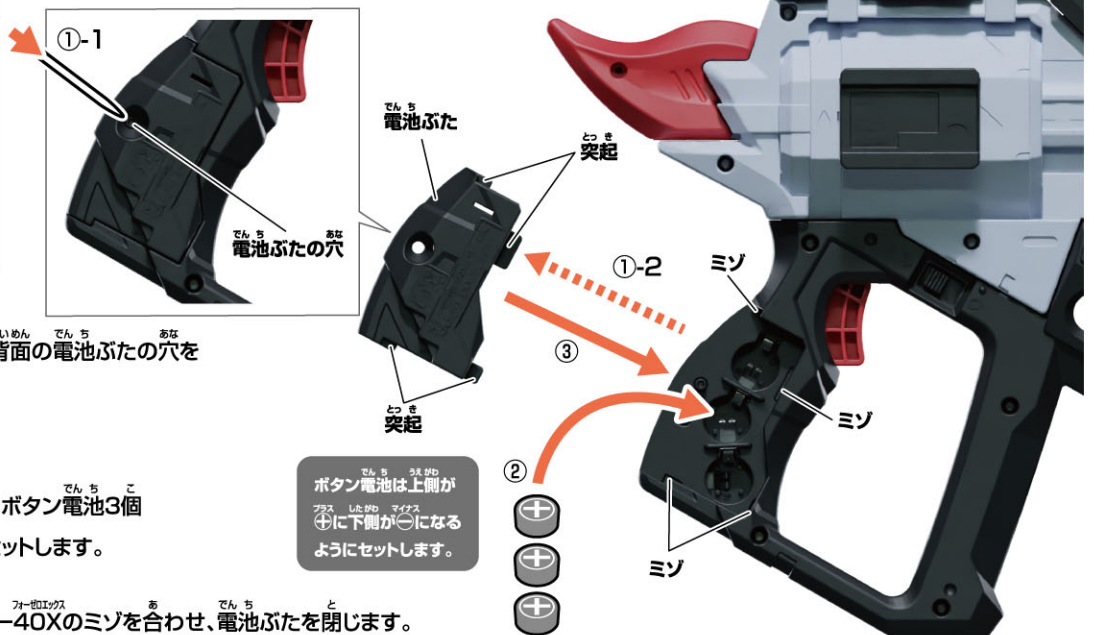

電源の入れ方

マグナムシューター40X本体
背面の電源スイッチを

O(ON)にします。

→「起動音」とセリフが鳴り、
LEDが発光します。



※遊び終わった後は、必ず電源スイッチを
X(OFF)にしてください。



モード変形の仕方

- ① マグナムシューター40X本体背面の
ロック解除ボタンを押しながら、
② 矢印の方向に銃身を変形させます。
→ 各モードに応じたセリフが鳴り、
LEDが光ります。



ライフルモード

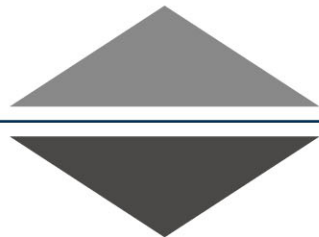

ハンドガンモード

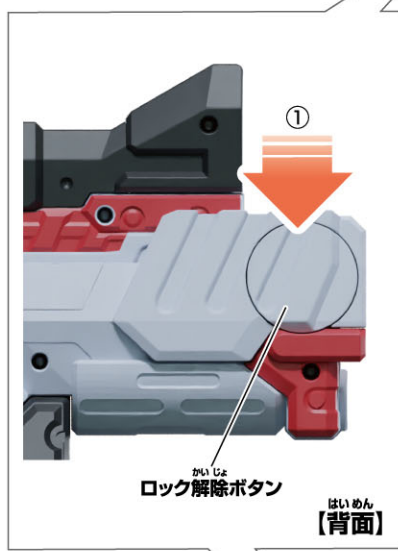

通常攻撃遊び

マグナムシューター40X本体のトリガーを押します。
 →各モードに応じた「銃撃音」が鳴り、LEDが光ります。



ハンドガンモード



ライフルモード

ハンドガンモード必殺技遊び

1

ハンドガンモードの状態
 マグナムシューター40X本体の
 レバーを引きます。
 →セリフが鳴り、
 LEDが光ります。

※LEDは、約30秒間光ります。



BULLET CHARGE

2

LEDが点灯している間に、
 マグナムシューター40X本体のトリガーを押します。
 →「必殺技音」が鳴り、LEDが光ります。



ライフルモード必殺技遊び

1

ライフルモードの状態
 マグナムシューター40X本体の
 レバーを引きます。
 →セリフと「必殺技待機音」が
 鳴り、LEDが光ります。

※「必殺技待機音」は、
 約30秒間鳴ります。



CHARGE

2

「必殺技待機音」が鳴っている間に、マグナムシューター40X本体の
 トリガーを押します。
 →セリフと「必殺技音」が鳴り、
 LEDが光ります。



TACTICAL SHOOT

レイズバックルの遊び方

ウォーターレイズバックルの蛇口をひねることができます。

※左右どちらにもひねることができます。

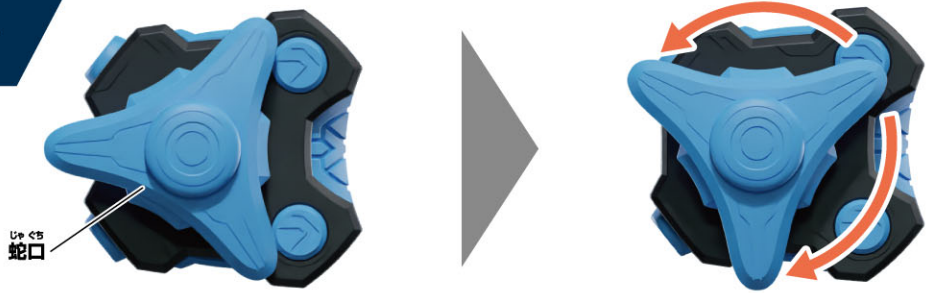

レイズバックルセット必殺技遊び

※ハンドガンモードを例に説明します。

1 WATER

マグナムシューター40X本体のスロットにウォーターレイズバックルをセットします。
→セリフと「必殺技待機音」が鳴り、LEDが光ります。



【背面】

レール

スロット

TACTICAL BLAST

2

マグナムシューター40X本体のトリガーを押します。
→セリフと「必殺技音」が鳴り、LEDが光ります。

※以降は、トリガーを押すたびにセリフと「必殺技音」が鳴り、LEDが光ります。
※ライフルモードでは、別の「必殺技音」が鳴ります。



レイズバックル操作必殺技遊び

※ハンドガンモードを例に説明します。

1

ウォーターレイズバックルの蛇口をひねります。
→「操作音」と「必殺技待機音」が鳴り、LEDが光ります。



【正面】

2

マグナムシューター40X本体のトリガーを押します。
→セリフと「必殺技音」が鳴り、LEDが光ります。

※以降は、トリガーを押すたびにセリフと「必殺技音」が鳴り、LEDが光ります。
※ライフルモードでは、別の「必殺技音」が鳴ります。



WATER
TACTICAL BLAST

レイズバックルの取り外し方

マグナムシューター40X本体のリリースボタンを押しながら、ウォーターレイズバックルを矢印の方向に引っ張って取り外します。
→「取り外し音」が鳴ります。



【側面】リリースボタン

べつ う
別売りのレイズバックルとの連動

※ライフルモードを例に説明します。
 ※マグナムレイズバックルを例に説明します。操作方法につきましては別売りのレイズバックルの取扱説明書をご確認ください。

① マグナムシューター

40X本体のスロットに
 マグナムレイズバックルを
 セットします。

→セリフと「必殺技待機音」が
 鳴り、LEDが光ります。

MAGNUM



マグナムレイズバックル

はいめん
【背面】

レール

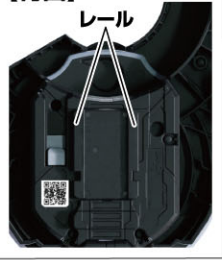

② マグナムレイズバックルを操作します。→「操作音」が鳴り、「必殺技待機音」が鳴ります。

③ トリガーを押します。→セリフと「必殺技音」が鳴り、LEDが光ります。

※以降は、トリガーを押すたびに

セリフと「必殺技音」が鳴り、LEDが光ります。

※ハンドガンモードでは、別の「必殺技音」が鳴ります。



MAGNUM
TACTICAL BLAST

トリガー

べつ う デラックス へんしん
別売りのDXデザインドライバーでアームウォーターに変身!

※DXデザインドライバーのWEB取説もご覧ください。



※デザインドライバーは、ライダーコアIDを
 と
 取り付け、ブーストレイズバックルを
 スロットに装着し、変身遊びをした
 状態から始めます。
 ※説明の図ではベルトを省略しています。

**へんしんあそ
 変身遊び**

①ウォーターレイズバックルを
 デザインドライバーの
 スロットに装着します。
 →LEDが発光して、
 「装填音」と
 「変身待機音」が鳴ります。



②ウォーターレイズバックルの蛇口をひねります。
 →LEDが発光して「ギミック音」と
 「変身音」が鳴ります。



**ひっさつわざあそ
 必殺技遊び**

※変身遊びの後に行います。

ウォーターレイズバックルの蛇口をひねります。
 →LEDが発光して
 「ギミック音」と「必殺技音」が鳴ります。

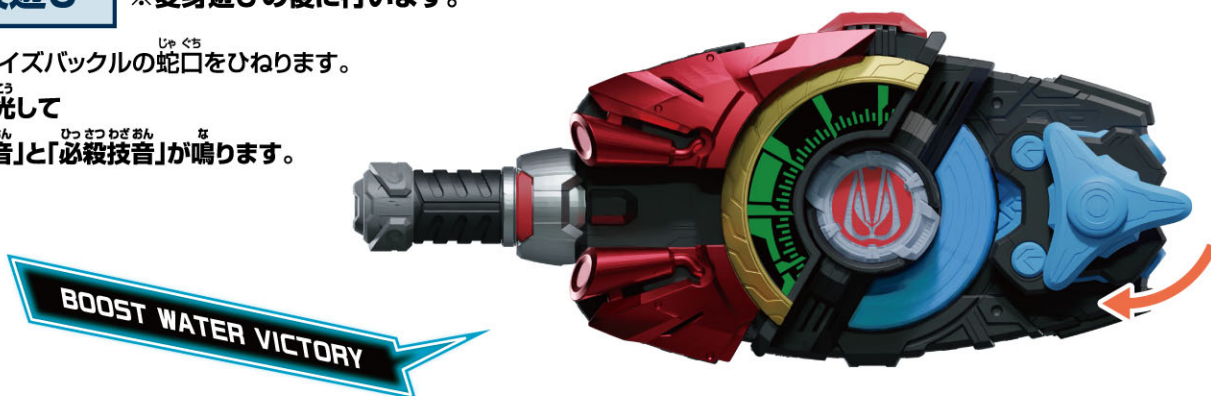

別売りのレイズバックルホルダーへの取り付け方

※ハンドガンモードを例に説明します。

※DXデザイアドライバー&ゾンビレイズバックル&レイズバックルホルダーのWEB取説もご覧ください。

レイズバックルホルダーのスロットに
マグナムシューター40X本体のレールを取り付けます。

※取り外す際は、矢印と逆方向に引き抜いてください。

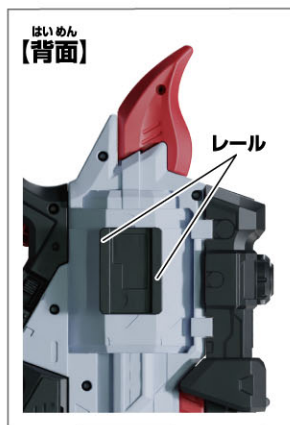

レイズバックルホルダー

スロット

